

3M Science.
Applied to Life.™



3M España

Catálogo de productos 2023

Reparación del Automóvil

Efectividad : 1 de Febrero de 2023

La información que figura en este catálogo es actual a la fecha de publicación. Ocasionalmente 3M puede modificar la disponibilidad de los productos. 3M no es responsable en caso de errores u omisiones.

3M Science.
Applied to Life.™

Soluciones de reparación del automóvil 3M para que su automóvil vuelva a estar mejor que nuevo.

Marcas reconocidas. Soluciones totales.

En 3M, el arte y la ciencia de la reparación de automóviles es una parte crucial de nuestra conexión duradera con nuestros clientes. Llevamos décadas fabricando abrasivos, adhesivos y recubrimientos para satisfacer las últimas demandas en la reparación de carrocerías. Todos nuestros productos y soluciones cuentan con el respaldo de nuestro equipo técnico experto que le acompañará a usted y a su taller en cada paso del camino.

Aprenda hoy mismo de nuestros expertos.



Nuestros seminarios web a la carta están disponibles en cualquier momento y lugar.

Regístrese ahora y mejore sus conocimientos.



■ Índice de Contenidos

Abrasivos y accesorios

Discos de malla	13
Discos de papel	15
Discos soporte film	22
Discos de espuma	26
Discos de material no tejido	28
Discos de fibra	29
Discos de láminas	31
Discos de cambio rápido	32
Cepillos y discos de puas	33
Discos de corte y desbaste	34
Esponjas abrasivas	35
Tiras y rollos de malla	35
Tiras y rollos soporte papel	37
Tiras y rollos soporte film	45
Tiras y rollos no tejido	46
Tiras y rollos de tela	47
Tacos manuales	47
Bandas	49
Bandas de material no tejido	49
Tacos	50
Platos y accesorios	53
Mandriles y adaptadores	57
Sistemas de extracción de polvo	58

Herramientas neumáticas

Accesorios de pulido	60
Amoladoras neumáticas y eléctricas	60
Máquinas neumáticas para operaciones de lijado	61

■ Índice de Contenidos

Accesorios y repuestos para herramientas eléctricas	62
---	----

Adhesivos, selladores y aplicadores

Adhesivos estructurales	68
Adhesivos flexibles	69
Selladores	69
Imprimaciones	71
Aplicadores de adhesivo	72
Cintas selladoras	75
Adhesivos y parches para reparaciones	76
Boquillas y accesorios	78
Selladores de parabrisas	81

Revestimientos y masillas

Masillas	84
Espumas de relleno	88
Revestimientos anticorrosión	88
Aislamiento	89
Revestimientos para automóviles	89
Accesorios y organización	93

Suministros de Limpieza

Productos de Limpieza	96
Paños y bayetas	97
Productos químicos de limpieza	99
Limpiadores industriales para las manos	99

Sistemas de preparación de pintura

Pistolas de pulverización, 3M™ PPS™ y accesorios	106
--	-----

■ Índice de Contenidos

Sistemas de cazoletas de pulverización	116
--	-----

Productos de acabado

Compuestos de pulido	130
Compuestos de abrillantado y acabado	132
Boinas de pulido, abrillantado y acabado	136
Guía de lijado en seco	142

Enmascarado y accesorios

Fundas de enmascarar	145
Herramientas de instalación de láminas y vinilos	146
Materiales para protección de superficies	147

Cintas de Enmascarar

Cintas de enmascarado y de papel	152
Cintas de Vinilo	157
Cintas adhesivas, de montaje y transferidoras	157

Protección respiratoria

Mascarillas desechables	162
Mascarillas que cubren toda la cara	162
Medias máscaras	163
Cartuchos y Filtros	165
Piezas y accesorios para medias máscaras reutilizables	167
Capuchas y arneses de cabeza	168
Equipos de respiración motorizados	170
Cartuchos y filtros de aire motorizados	171
Sistemas de máscara con suministro de aire	172
Piezas y accesorios para equipo de suministro de aire	172

■ Índice de Contenidos

Protección Ocular

Gafas de seguridad	174
Gafas panorámicas de seguridad	175

Protección auditiva

Tapones	178
Orejeras	179
Auriculares circumaurales	180

Protección de la cabeza y del rostro

Cascos	182
--------	-----

Protección para la soldadura

Pantallas de soldadura	184
Lentes de oscurecimiento automático y soldadura pasiva	185

Ropas de trabajo y accesorios

Monos desechables	188
-------------------	-----



Abrasivos y accesorios

Abrasivos y accesorios para abrasivos Contamos con marcas de primera clase como 3M™ Cubitron™ II, Trizact™ y Scotch-Brite™ en una gama completa de abrasivos para adaptar rápidamente nuestras soluciones a sus trabajos de reparación. Todo forma parte de una selección completa y en constante expansión de discos abrasivos, hojas abrasivas, discos de corte, bandas y mucho más de 3M para aumentar la eficiencia en cada etapa de la reparación de carrocerías.



Apueste por el rendimiento. Deje el polvo atrás.

Presentamos los nuevos

Abrasivos de malla 3M™ Cubitron™ II

Para la reparación de automóviles

Realice sus trabajos más rápidamente con los abrasivos de malla 3M™ Cubitron™ II, nuestros discos y tiras abrasivos con el corte más rápido y con la vida útil más larga. Esta nueva familia de abrasivos tiene un corte excepcional y una larga vida útil, y permitirá que sus extractores de polvo den lo mejor de sí mismas al no dejar prácticamente polvo en la superficie de trabajo ni en el medio ambiente.

Beneficios



Rendimiento:

Corte más rápido y más duradero que los principales abrasivos de malla del mercado.



Eficiente:

Ayuda a la productividad y eficiencia de los talleres al contribuir a reducir el tiempo de retrabajo y limpieza.



Extracción de polvo:

Diseñado para ayudar a reducir el polvo en el aire del lijado para un espacio de trabajo más limpio.



Versátil:

Compatible con lijadoras neumáticas y/o eléctricas con o sin capacidad de extracción de polvo.



Construcción:

La estructura de malla abierta está diseñada para proporcionar un entorno prácticamente libre de polvo para una tienda más limpia y saludable.

Características



Construcción en malla altamente eficiente, para una extracción de polvo de +95%.



Grano de precisión y tecnología de minerales cerámicos para un corte más rápido y una mayor vida útil.



Puede utilizar platos multiagujeros y bloques para facilitar la alineación de los agujeros del disco y mejorar la extracción de polvo.













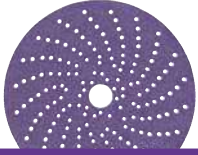







Los abrasivos de malla 3M™ Cubitron™ II son compatibles con su equipo de extracción de polvo existente.



Agujero central para facilitar la alineación de los discos y su almacenamiento.

[3M.com/auto-abrasives](https://www.3m.com/auto-abrasives)

Póngase en marcha con el abrasivo adecuado.

 3M™ Cubitron™ II Abrasivos de malla	 3M™ Cubitron™ II Abrasivos 737U	 3M™ Abrasivos de malla azules	 3M™ Hookit™ Abrasivos azules 325U	 3M™ Hookit™ Abrasivos oro 255P
Tasa de corte 	Tasa de corte 	Tasa de corte 	Tasa de corte 	Tasa de corte 
Vida útil del disco 	Vida útil del disco 	Vida útil del disco 	Vida útil del disco 	Vida útil del disco 
Extracción de polvo 	Extracción de polvo 	Extracción de polvo 	Extracción de polvo 	Extracción de polvo 
Granos 80+, 120+, 150+, 180+, 220+, 240+, 320+	Granos 40+, 80+, 120+, 150+, 180+, 220+, 240+, 320+, 400+	Granos 80, 120, 150, 180, 220, 240, 320	Granos 80, 120, 150, 180, 220, 240, 320, 400, 500, 600	Granos 80, 100, 120, 150, 180, 220, 240, 320, 360, 400, 500, 600
Tamaños 75 mm, 125 mm, 150 mm, 203 mm	Tamaños 75 mm, 90 mm, 125 mm, 150 mm	Tamaños 75 mm, 125 mm, 150 mm	Tamaños 150 mm	Tamaños 75 mm, 125 mm, 150 mm, 203 mm
Tecnología Grano con forma precisa 3M	Tecnología Grano con forma precisa 3M	Tecnología Mezcla de minerales cerámicos de ingeniería	Tecnología Mezcla de minerales cerámicos de ingeniería	Tecnología Mineral de óxido de aluminio
Material Malla	Material Papel (multiagujero)	Material Malla	Material Papel (multiagujero)	Material Papel (varias configuraciones de agujeros)
Tipo de enganche 3M™ Hookit™	Tipo de enganche 3M™ Hookit™	Tipo de enganche 3M™ Hookit™	Tipo de enganche 3M™ Hookit™	Tipo de enganche 3M™ Hookit™



CUBITRON™ II
Discos abrasivos

5 motivos para cambiar a los abrasivos 3M™ Cubitron™ II:

1

Cortan un 30 % más rápido con menos esfuerzo.

2

Duran hasta dos veces más que los abrasivos convencionales.

3

Generan menos calor, lo que significa menos probabilidades de deformar o degradar el metal.

4

Proporcionan un acabado más fino y uniforme.

5

Mejoran la productividad, lo cual ayuda a ahorrar tiempo y dinero.

Las tecnologías de 3M aplicadas a los abrasivos 3M™ Cubitron™ II

Ce
Cerámica

3M cuenta con décadas de experiencia en la creación de minerales que adaptan su dureza a la aplicación que corresponda.

Mr
Microrreplicación

La microrreplicación permite repetir la misma estructura del mineral para todos los granos de forma precisa de 3M.

Pp
Procesamiento de precisión

El procesamiento de precisión deposita estructuras minerales uniformes en los lugares adecuados, independientemente del procesamiento del sustrato del producto.

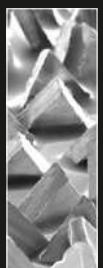



Procedimiento Operativo Estándar

Proceso de lijado con abrasivos de malla recomendado

CUBITRON™ II

SEGURIDAD PERSONAL

• Máscara de partículas de confort P3



• Protección auditiva



• Gafas de confort



• Reutilizable en general



• Guantes de seguridad



1 Lijado del área de trabajo



- ▶ 3M™ Cubitron™ II disco abrasivo de malla 120+ - 150+.
- ▶ Para prolongar la vida útil del plato durante el lijado con los discos abrasivos de malla (150 mm), se recomienda utilizar el plato de protección Festool Automotive Systems PP-STF D150, PN30089
- ▶ Lijadora eléctrica Festool Automotive Systems ETS EC 150/5 o lijadora neumática Festool Automotive Systems LEX 3 150/5 or 150/7.



2 Lijado fino de la superficie y alisado de bordes



- ▶ 3M™ Cubitron™ II disco abrasivo de malla 220+ - 240+.
- ▶ Afine las marcas de lijado anteriores para reducir la posibilidad de que los disolventes de la masilla penetren en las capas de pintura de fábrica. Si esto sucede, puede hacer que se hinche la superficie alrededor de la reparación.



3 Lijado de la masilla



- ▶ 3M™ Cubitron™ II disco abrasivo de malla 150+ - 240+.
- ▶ Moldeado inicial de la masilla.
- ▶ Asegúrese de utilizar extracción de polvo.
- ▶ Identifique y resalte los arañazos de lijado mediante la aplicación de una guía de lijado en seco.



4 Prelijado de esquinas y bordes



- ▶ 3M™ Hoja para lijado de alto agarre, P800 - P1000.
- Nota: Para una seguridad máxima del proceso.



5 Lijado fino de la superficie y alisado de bordes



- ▶ 3M™ Cubitron™ II disco abrasivo de malla 320+.
 - ▶ Se recomienda trabajar con un interfaz de lijado suave al lijar áreas curvas.
- Consejo: La elección del grano fino debe ajustarse a la sensibilidad al disolvente de la pintura original. Cuanto mayor sea la sensibilidad al disolvente de la pintura original, más fino será el lijado antes de aplicar la imprimación.



6 Lijado plano de la imprimación sobre la zona enmasillada



- ▶ Taco manual y abrasivos 3M™ Hookit™, 320+ - 400+.
- ▶ Resalte la textura y la estructura de la imprimación con una guía de lijado en seco.
- ▶ Para obtener mejores resultados y un proceso más eficiente, utilice siempre extracción de polvo.



7 Prelijado de esquinas y bordes



- ▶ 3M™ Hoja para lijado de alto agarre, P800 - P1000.
- Nota: Para una seguridad máxima del proceso.
- ▶ Identifique y resalte los arañazos de lijado mediante la aplicación de una guía de lijado en seco.



8 Lijado de una gran superficie de imprimación



- ▶ Lijado orbital con abrasivos 3M 400+ - P500.
 - ▶ Para colores críticos, utilice un disco de espuma flexible 3M™ Hookit™ P600 como último paso de lijado después de 400+.
 - ▶ Desempolvado de la superficie con discos abrasivos 3M™ Scotch-Brite™.
- Consejo: Se recomienda trabajar con un interfaz de lijado suave al lijar áreas curvas.



9 Matizado de las partes adyacentes



- ▶ Disco de espuma flexible 3M™ Hookit™, P800 - P1000
 - ▶ Prepare las áreas adyacentes al barniz de fábrica.
- Nota: Para una seguridad máxima del proceso.

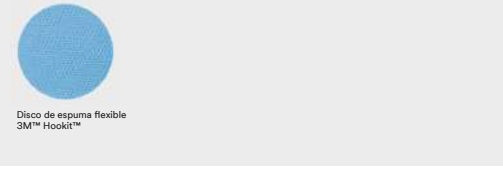

Abrasivos y accesorios

Discos de malla

Focus

3M™ Cubitron™ II Disco de malla

Los 3M™ Discos de malla Cubitron™ II son una familia de discos de malla duraderos y de corte rápido que ofrecen la tasa de corte excepcional y la vida útil prolongada de un abrasivo Cubitron II. Están diseñadas para ayudar a que los sistemas de aspiración rindan al máximo, sin dejar prácticamente polvo en la superficie o el entorno de trabajo.



Combinelas con un sistema de extracción de polvo y lijado recomendado por 3M para crear el sistema de captura de polvo ideal para su taller.

- Los discos de malla de corte rápido y muy duraderos están fabricados con granos de forma precisa 3M™ Cubitron™ II patentados.
- Ayudan a los sistemas de aspiración a lograr el mejor rendimiento posible, ya sea una lijadora con sistema autoaspirado, un sistema de aspiración central o un sistema de aspiración portátil.
- Los granos minerales triangulares patentados de los discos cortan los sustratos en lugar de rayar o “arar” como los granos abrasivos convencionales, lo que ayuda a que el disco se enfríe, corte más rápido y dure más tiempo.

ID	Núm.	Descripción	Mínimo	Unidad de Venta	PP	UV
7100249788	31641	3M™ Cubitron™ II Disco de malla, 203 mm, 80+, 31641	150	Unidad	25	150
7100249802	31642	3M™ Cubitron™ II Disco de malla, 203 mm, 120+, 31642	150	Unidad	25	150
7100249793	31643	3M™ Cubitron™ II Disco de malla, 203 mm, 150+, 31643	150	Unidad	25	150
7100249792	31644	3M™ Cubitron™ II Disco de malla, 203 mm, 180+, 31644	150	Unidad	25	150
7100249805	31645	3M™ Cubitron™ II Disco de malla, 203 mm, 220+, 31645	150	Unidad	25	150
7100249791	31646	3M™ Cubitron™ II Disco de malla, 203 mm, 240+, 31646	150	Unidad	25	150
7100249806	31647	3M™ Cubitron™ II Disco de malla, 203 mm, 320+, 31647	150	Unidad	25	150

Focus

3M™ Cubitron™ II Disco de malla en rollo

Los 3M™ Discos de malla Cubitron™ II son una familia de discos de malla duraderos y de corte rápido que ofrecen la tasa de corte excepcional y la vida útil prolongada de un abrasivo Cubitron II. Están diseñadas para ayudar a que los sistemas de aspiración rindan al máximo, sin dejar prácticamente polvo en la superficie o el entorno de trabajo.



Combinelas con un sistema de extracción de polvo y lijado recomendado por 3M para crear el sistema de captura de polvo ideal para su taller.

- Los discos de malla de corte rápido y muy duraderos están fabricados con granos de forma precisa 3M™ Cubitron™ II patentados.
- Ayudan a los sistemas de aspiración a lograr el mejor rendimiento posible, ya sea una lijadora con sistema autoaspirado, un sistema de aspiración central o un sistema de aspiración portátil.
- Los granos minerales triangulares patentados de los discos cortan los sustratos en lugar de rayar o “arar” como los granos abrasivos convencionales, lo que ayuda a que el disco se enfríe, corte más rápido y dure más tiempo.

ID	Núm.	Descripción	Mínimo	Unidad de Venta	PP	UV
7100249797	31679	3M™ Cubitron™ II Disco de malla en rollo, 75 mm, 80+, 31679	6	Rollo	1	6
7100249796	31680	3M™ Cubitron™ II Disco de malla en rollo, 75 mm, 120+, 31680	6	Rollo	1	6
7100249556	31681	3M™ Cubitron™ II Disco de malla en rollo, 75 mm, 150+, 31681	6	Rollo	1	6

ID = ID del Producto, Núm. = Número de Parte, PP = Paquete pequeño, UV = Unidad de Venta

Abrasivos y accesorios

Focus

3M™ Cubitron™ II Disco de malla en rollo

Los 3M™ Discos de malla Cubitron™ II son una familia de discos de malla duraderos y de corte rápido que ofrecen la tasa de corte excepcional y la vida útil prolongada de un abrasivo Cubitron II. Están diseñadas para ayudar a que los sistemas de aspiración rindan al máximo, sin dejar prácticamente polvo en la superficie o el entorno de trabajo.



Combínelas con un sistema de extracción de polvo y lijado recomendado por 3M para crear el sistema de captura de polvo ideal para su taller.

- Los discos de malla de corte rápido y muy duraderos están fabricados con granos de forma precisa 3M™ Cubitron™ II patentados.
- Ayudan a los sistemas de aspiración a lograr el mejor rendimiento posible, ya sea una lijadora con sistema autoaspirado, un sistema de aspiración central o un sistema de aspiración portátil.
- Los granos minerales triangulares patentados de los discos cortan los sustratos en lugar de rayar o “arar” como los granos abrasivos convencionales, lo que ayuda a que el disco se enfríe, corte más rápido y dure más tiempo.

ID	Núm.	Descripción	Mínimo	Unidad de Venta	PP	UV
7100249544	31682	3M™ Cubitron™ II Disco de malla en rollo, 75 mm, 180+, 31682	6	Rollo	1	6
7100249795	31683	3M™ Cubitron™ II Disco de malla en rollo, 75 mm, 220+, 31683	6	Rollo	1	6
7100249794	31684	3M™ Cubitron™ II Disco de malla en rollo, 75 mm, 240+, 31684	6	Rollo	1	6
7100249555	31685	3M™ Cubitron™ II Disco de malla en rollo, 75 mm, 320+, 31685	6	Rollo	1	6
7100249539	31665	3M™ Cubitron™ II Disco de malla en rollo, 125 mm, 80+, 31665	6	Rollo	1	6
7100249540	31666	3M™ Cubitron™ II Disco de malla en rollo, 125 mm, 120+, 31666	6	Rollo	1	6
7100249541	31667	3M™ Cubitron™ II Disco de malla en rollo, 125 mm, 150+, 31667	6	Rollo	1	6
7100249557	31668	3M™ Cubitron™ II Disco de malla en rollo, 125 mm, 180+, 31668	6	Rollo	1	6
7100249531	31669	3M™ Cubitron™ II Disco de malla en rollo, 125 mm, 220+, 31669	6	Rollo	1	6
7100249532	31670	3M™ Cubitron™ II Disco de malla en rollo, 125 mm, 240+, 31670	6	Rollo	1	6
7100249545	31671	3M™ Cubitron™ II Disco de malla en rollo, 125 mm, 320+, 31671	6	Rollo	1	6
7100249800	31650	3M™ Cubitron™ II Disco de malla en rollo, 150 mm, 80+, 31650	6	Rollo	1	6
7100249799	31651	3M™ Cubitron™ II Disco de malla en rollo, 150 mm, 120+, 31651	6	Rollo	1	6
7100249535	31652	3M™ Cubitron™ II Disco de malla en rollo, 150 mm, 150+, 31652	6	Rollo	1	6
7100249536	31653	3M™ Cubitron™ II Disco de malla en rollo, 150 mm, 180+, 31653	6	Rollo	1	6
7100249537	31654	3M™ Cubitron™ II Disco de malla en rollo, 150 mm, 220+, 31654	6	Rollo	1	6
7100249538	31655	3M™ Cubitron™ II Disco de malla en rollo, 150 mm, 240+, 31655	6	Rollo	1	6
7100249560	31656	3M™ Cubitron™ II Disco de malla en rollo, 150 mm, 320+, 31656	6	Rollo	1	6

ID = ID del Producto, Núm. = Número de Parte, PP = Paquete pequeño, UV = Unidad de Venta

Abrasivos y accesorios

Focus

3M™ Disco de malla en rollo Azul

Los discos de malla 3M™ Azul ofrecen un rendimiento excepcional. Están contruidos con una mezcla de abrasivos de cerámica y minerales que brindan una tasa de corte rápida y una vida útil del disco prolongada. También ofrecen una excelente eliminación de polvo cuando se utilizan con un sistema de extracción de polvo.



- Discos de lijado que ofrecen un rendimiento excepcional a un precio competitivo
- Hechos con una mezcla de cerámica y minerales de diseño específico, brindan una excelente tasa de corte y vida útil.
- Un equilibrio excelente entre rendimiento abrasivo para el corte, la vida útil y la extracción de polvo

ID	Núm.	Descripción	Mínimo	Unidad de Venta	PP	UV
7100250643	36420	3M™ Disco de malla en rollo Azul, 150mm, 80, 36420	8	Rollo	1	8
7100250644	36421	3M™ Disco de malla en rollo Azul, 150mm, 120, 36421	8	Rollo	1	8
7100250645	36422	3M™ Disco de malla en rollo Azul, 150mm, 150, 36422	8	Rollo	1	8
7100250646	36423	3M™ Disco de malla en rollo Azul, 150mm, 180, 36423	8	Rollo	1	8
7100250647	36424	3M™ Disco de malla en rollo Azul, 150mm, 220, 36424	8	Rollo	1	8
7100250653	36425	3M™ Disco de malla en rollo Azul, 150mm, 240, 36425	8	Rollo	1	8
7100250651	36426	3M™ Disco de malla en rollo Azul, 150mm, 320, 36426	8	Rollo	1	8

Discos de papel

Focus

3M™ Cubitron™ II Hookit™ Disco abrasivo 737U

Consiga un corte y una durabilidad superiores con el Disco Abrasivo Multiagujeros 3M™ Cubitron™ II Hookit™ Purple+ 737U en los pasos clave del proceso de lijado de reparación de automóviles. Nuestro disco abrasivo con grano triangular y con patrón multiagujeros es idóneo para eliminar pintura, dar forma a la masilla, afinar y realizar la preparación final antes de matizar o aparejar.



- Aumenta la rapidez de corte un 30 % en comparación con otros abrasivos de calidad
- Los granos de precisión se „autoafilan“ y duran el doble que los abrasivos industriales convencionales
- Su superficie de corte más afilada requiere menos presión, lo cual reduce la fricción y el desgaste

ID	Núm.	Descripción	Mínimo	Unidad de Venta	PP	UV
7100272288	PN51626	3M™ Cubitron™ II Hookit™ Disco abrasivo 737U, 75 mm, multiagujeros, 80+, 51626	500	Unidad	50	500
7100272289	PN51627	3M™ Cubitron™ II Hookit™ Disco abrasivo 737U, 75 mm, multiagujeros, 120+, 51627	500	Unidad	50	500
7100272290	PN51629	3M™ Cubitron™ II Hookit™ Disco abrasivo 737U, 75 mm, multiagujeros, 150+, 51629	500	Unidad	50	500
7100272291	PN51630	3M™ Cubitron™ II Hookit™ Disco abrasivo 737U, 75 mm, multiagujeros, 180+, 51630	500	Unidad	50	500
7100272294	PN51631	3M™ Cubitron™ II Hookit™ Disco abrasivo 737U, 75 mm, multiagujeros, 220+, 51631	500	Unidad	50	500
7100272293	PN52026	3M™ Cubitron™ II Hookit™ Disco abrasivo 737U, 75 mm, multiagujeros, 240+, 52026	500	Unidad	50	500
7100272292	PN52027	3M™ Cubitron™ II Hookit™ Disco abrasivo 737U, 75 mm, multiagujeros, 320+, 52027	500	Unidad	50	500

ID = ID del Producto, Núm. = Número de Parte, PP = Paquete pequeño, UV = Unidad de Venta

Abrasivos y accesorios

Focus

3M™ Cubitron™ II Hookit™ Disco abrasivo 737U

Consiga un corte y una durabilidad superiores con el Disco Abrasivo Multiagujeros 3M™ Cubitron™ II Hookit™ Purple+ 737U en los pasos clave del proceso de lijado de reparación de automóviles. Nuestro disco abrasivo con grano triangular y con patrón multiagujeros es idóneo para eliminar pintura, dar forma a la masilla, afinar y realizar la preparación final antes de matizar o aparejar.



- Aumenta la rapidez de corte un 30 % en comparación con otros abrasivos de calidad
- Los granos de precisión se „autoafilan“ y duran el doble que los abrasivos industriales convencionales
- Su superficie de corte más afilada requiere menos presión, lo cual reduce la fricción y el desgaste

ID	Núm.	Descripción	Mínimo	Unidad de Venta	PP	UV
7100229088	PN52028	3M™ Cubitron™ II Hookit™ Disco abrasivo 737U, 75 mm, multiagujeros, 400+, 52028	500	Unidad	50	500
7100273629	51615	3M™ Cubitron™ II Hookit™ Disco abrasivo 737U, 90 mm, Multiagujero, 240+, 51615	500	Unidad	50	500
7100273449	51616	3M™ Cubitron™ II Hookit™ Disco abrasivo 737U, 90 mm, Multiagujero, 320+, 51616	500	Unidad	50	500
7100273450	51610	3M™ Cubitron™ II Hookit™ Disco abrasivo 737U, 90 mm, Multiagujeros, 80+, 51610	500	Unidad	50	500
7100273615	51611	3M™ Cubitron™ II Hookit™ Disco abrasivo 737U, 90 mm, Multiagujeros, 120+, 51611	500	Unidad	50	500
7100273614	51612	3M™ Cubitron™ II Hookit™ Disco abrasivo 737U, 90 mm, Multiagujeros, 150+, 51612	500	Unidad	50	500
7100273627	51614	3M™ Cubitron™ II Hookit™ Disco abrasivo 737U, 90 mm, Multiagujeros, 220+, 51614	500	Unidad	50	500
7100273628	PN51613	3M™ Cubitron™ II Hookit™ Disco abrasivo 737U, 90 mm, multiagujeros, 120+, 51613	500	Unidad	50	500
7100229086	PN51617	3M™ Cubitron™ II Hookit™ Disco abrasivo 737U, 90 mm, multiagujeros, 400+, 51617	500	Unidad	50	500
7100273602	PN51369	3M™ Cubitron™ II Hookit™ Disco abrasivo 737U, 150 mm, multiagujeros, 80+, 51369	250	Unidad	50	250
7100273932	PN51370	3M™ Cubitron™ II Hookit™ Disco abrasivo 737U, 150 mm, multiagujeros, 120+, 51370	250	Unidad	50	250
7100273963	PN51421	3M™ Cubitron™ II Hookit™ Disco abrasivo 737U, 150 mm, multiagujeros, 150+, 51421	250	Unidad	50	250
7100273957	PN51422	3M™ Cubitron™ II Hookit™ Disco abrasivo 737U, 150 mm, multiagujeros, 180+, 51422	250	Unidad	50	250
7100273613	PN51423	3M™ Cubitron™ II Hookit™ Disco abrasivo 737U, 150 mm, multiagujeros, 220+, 51423	250	Unidad	50	250
7100265969	PN51424	3M™ Cubitron™ II Hookit™ Disco abrasivo 737U, 150 mm, multiagujeros, 240+, 51424	250	Unidad	50	250
7100173181	PN51426	3M™ Cubitron™ II Hookit™ Disco abrasivo 737U, 150 mm, multiagujeros, 320+, 51426	250	Unidad	50	250
7100225245	PN51428	3M™ Cubitron™ II Hookit™ Disco abrasivo 737U, 150 mm, multiagujeros, 400+, 51428	250	Unidad	50	250
7100238420	52020	3M™ Cubitron™ II Hookit™ Disco abrasivo 737U, 150mm, Pack de muestras (80+ a 400+), 52020	1	Kit	1	50

ID = ID del Producto, Núm. = Número de Parte, PP = Paquete pequeño, UV = Unidad de Venta

SEGURIDAD PERSONAL

• Mascarilla de partículas de confort P3



• Protección auditiva



• Gafas de confort



• Reutilizable en general



• Guantes de nitrilo



Requerimientos básicos



► Utilice siempre una extracción de polvo apropiada y seleccione las herramientas adecuadas para lijar aluminio: Festool Cleantec CTM 48 EC/B22 tiene certificación según la directiva ATEX 94/9/EG para las áreas de la zona 22.

► Separe las herramientas y los abrasivos para evitar la contaminación cruzada.

Nota: Si se mezcla el polvo de aluminio con el de acero, se puede generar una reacción térmica, que puede producir una explosión mucho más potente que con solo polvo de aluminio.



1 Lijado del área de trabajo



► Discos abrasivos 3M™ Hookit™ Cubitron™ II, 120+ - 150+.

► Identifique y resalte los arañazos de lijado mediante la aplicación de una guía de lijado en seco.

Nota: El aluminio es un metal muy blando. Preste mucha atención, ya que el uso de abrasivos excesivamente bastos puede dañar severamente la superficie del sustrato.



2 Lijado fino de la superficie y alisado de bordes



► Discos abrasivos 3M™ Hookit™ Cubitron™ II, 220+ - 240+.

► Afine las marcas de lijado anteriores para reducir la posibilidad de que los disolventes de la masilla penetren en las capas de pintura de fábrica. Si esto sucede, puede hacer que se hinche la superficie alrededor de la reparación.



3 Lijado de la masilla



► Discos abrasivos 3M™ Hookit™ Cubitron™ II, 150+ - 240+.

► Lijado plano del área enmasillada.

► Identifique y resalte los arañazos de lijado mediante la aplicación de una guía de lijado en seco.

Nota: Se debe evitar el calentamiento excesivo durante el proceso de lijado, ya que puede dañar el sustrato de aluminio.



4 Prelijado de esquinas y bordes



► Hoja abrasiva flexible 3M™ Hookit™ P800-P1000.

Nota: Para una seguridad máxima del proceso.



5 Lijado fino de la superficie y alisado de bordes



► Discos abrasivos 3M™ Hookit™ Cubitron™ II, 320+

► Se recomienda trabajar con un interfaz de lijado suave al lijar áreas curvas.

Consejo: La elección del grano fino debe ajustarse a la sensibilidad al disolvente de la pintura original. Cuanto mayor sea la sensibilidad al disolvente de la pintura original, más fino será el lijado antes de aplicar la imprimación.



6 Lijado plano de la imprimación sobre la zona enmasillada



► Taco manual y abrasivos 3M™ Hookit™, 320+ - 400+.

► Resalte la textura y la estructura de la imprimación con una guía de lijado en seco.

► Para obtener mejores resultados y un proceso más eficiente, utilice siempre extracción de polvo.



7 Prelijado de esquinas y bordes



► 3M™ Hookit™ Flexible Abrasive Sheets P800-P1000.

Nota: Para una seguridad máxima del proceso.

► Identifique y resalte los arañazos de lijado mediante la aplicación de una guía de lijado en seco.

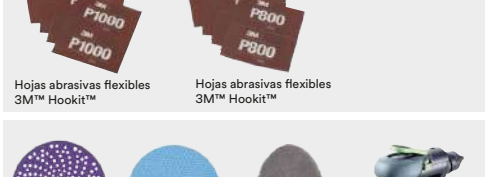

8 Lijado final de la imprimación de superficies grandes antes de pintar



► Lijado orbital con abrasivos 3M 400+ - P500.

► Para colores críticos, utilice un disco de espuma flexible 3M™ Hookit™ P600 como último paso de lijado después de 400+.

► Desempolvado de la superficie con discos abrasivos 3M™ Scotch-Brite™.

Consejo: Se recomienda trabajar con un interfaz de lijado suave al lijar áreas curvas.



9 Matizado de las partes adyacentes



► Disco de espuma flexible 3M™ Hookit™, P800 - P1000.

► Prepare las áreas adyacentes al barniz de fábrica.

Nota: Para una seguridad máxima del proceso.

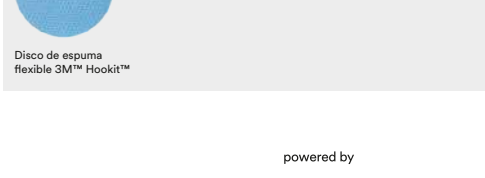

SEGURIDAD PERSONAL

- Mascarilla de partículas de confort P2
- Protección auditiva
- Gafas de confort
- Ropa de trabajo reutilizable
- Guantes de seguridad

1 Lijado del área de trabajo



- ▶ Lije el área que se va a reparar hasta exponer el sustrato metálico
 - ▶ Para eliminar los recubrimientos más rápido, utilice el modo motion de la ROTEX
 - ▶ Para refinar los arañazos de lijado anteriores, cambie al modo random de la ROTEX, manteniendo la máquina con el disco abrasivo anterior
- Nota: Para sustratos y lugares de trabajo de aluminio, utilice siempre una herramienta de lijado neumática como Festool Automotive Systems LEX 3 150/7 y siga las instrucciones de la directiva ATEX 94/9/EG para áreas de la Zona 22



2 Limpieza de la superficie



- ▶ Desengrase la superficie



Calibración de un nuevo cartucho



- ▶ Inserte el cartucho en una pistola adecuada.
 - ▶ Antes de conectar el mezclador al cartucho, iguale el cartucho expulsando una pequeña cantidad de material hasta que ambos componentes se extruyan por igual
 - ▶ Coloque la boquilla de mezcla y deseche los primeros 2-4 cm de material extruido, para eliminar cualquier material mezclado incorrectamente
- Nota: El paso anterior solo es necesario cuando se utiliza un cartucho nuevo.



3 Aplicación



- ▶ Aplique primero una capa de material denso sobre el área soldada, para asegurarse de que el material cubra completamente los agujeros de los pasos previos de soldadura. Se pueden aplicar capas adicionales del producto inmediatamente sobre la primera capa en un proceso "húmedo sobre húmedo", para incrementar la reparación hasta el nivel requerido
- ▶ Tiempo de trabajo y tiempo abierto de la boquilla mezcladora 15-20 min a 22 °C
- ▶ Configuraciones recomendadas para los aplicadores: presión de entrada neumática máx. de 5,5 bar/ con batería 3kN, velocidad máxima 180 mm/min

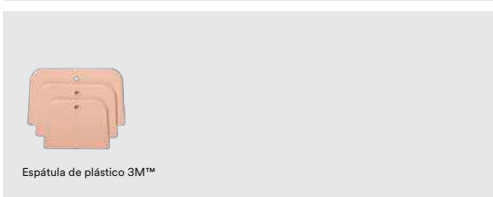

4 Curado



- ▶ El curado de la masilla 3M™ FC Epoxy Metal Filler puede acelerarse mediante infrarrojos después del período de gelificado inicial. Espere 10 minutos antes de usar los infrarrojos para calentar durante 10-20 minutos con una temperatura de panel de 70 °C
 - ▶ Secado al aire: lijable después de aprox. 4 h a 22 °C de temperatura ambiente
- Consejo de uso: calentar el material y la superficie a aprox. 30 °C antes de la aplicación del material contribuye a acelerar el curado, en particular si la temperatura ambiente es fría

5 Prelijado del área de la masilla



- ▶ El paso de lijado previo también se puede hacer utilizando limas para carrocería tradicionales

6 Lijado del área de la masilla



- ▶ Lijado plano del área de la masilla
- ▶ Para eliminar los recubrimientos más rápido, utilice el modo motion de la ROTEX
- ▶ Para refinar los arañazos de lijado anteriores, cambie al modo random de la ROTEX, manteniendo la máquina con el disco abrasivo anterior

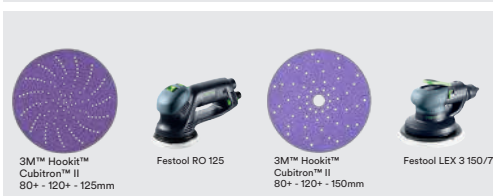

7 Limpieza de la superficie



- ▶ Desengrase completamente la superficie



Opcional: aplicación de segunda capa



- ▶ Aplique una capa adicional de 3M™ FC Epoxy Metal Filler si es necesario y repita los pasos de secado y lijado como se recomienda en los pasos anteriores
- ▶ El espesor máximo del acabado no debe superar los 4 a 6 mm. Por su parte, el espesor máximo de cada capa no debe superar los 2 a 3 mm
- ▶ Siga las recomendaciones del fabricante del automóvil y de la compañía de pintura para los pasos posteriores



Abrasivos y accesorios

3M™ Hookit™ Disco abrasivo 245

Consiga un acabado uniforme con el disco abrasivo 3M™ Hookit™ 245. Con un revestimiento de óxido de aluminio y una ligadura de resina para evitar las quemaduras prematuras, nuestro resistente disco ofrece una durabilidad extraordinaria y está disponible en varias configuraciones de orificios, tamaños y granos.



- Consiga un alto rendimiento con un disco resistente y duradero
- Idóneo para el lijado en taller
- Elija entre discos de distintas configuraciones de orificios, tamaños y granos

ID	Núm.	Descripción	Mínimo	Unidad de Venta	PP	UV
7000034084	PN00317	3M™ Hookit™ Disco Abrasivo 245, 150 mm, 9 Agujeros, P40, 00317	250	Unidad	50	250
7000082216	01649	3M™ Hookit™ Disco abrasivo 245, 150 mm, sin agujeros, P40, 01649	250	Unidad	50	250
7000082218	01647	3M™ Hookit™ Disco abrasivo 245, 150 mm, sin agujeros, P80, 01647	250	Unidad	50	250
7000034271	PN80350	3M™ Hookit™ Disco abrasivo 245, 150 mm, 7 agujeros, P40, 80350	250	Unidad	50	250
7000034270	PN80351	3M™ Hookit™ Disco abrasivo 245, 150 mm, 7 agujeros, P60, 80351	250	Unidad	50	250
7000034269	PN80352	3M™ Hookit™ Disco abrasivo 245, 150 mm, 7 agujeros, P80, 80352	250	Unidad	50	250
7000034186	PN00316	3M™ Hookit™ Disco abrasivo 245, 150 mm, 9 agujeros, P60, 00316	250	Unidad	50	250
7000034085	PN00315	3M™ Hookit™ Disco abrasivo 245, 150 mm, 9 agujeros, P80, 00315	250	Unidad	50	250
7000082406	PN00696	3M™ Hookit™ Disco abrasivo 245, 203 mm, 8 agujeros, P40, 00696	125	Unidad	25	125
7000082407	PN00694	3M™ Hookit™ Disco abrasivo 245, 203 mm, 8 agujeros, P80, 00694	125	Unidad	25	125

3M™ Hookit™ Disco abrasivo 255P

El disco 3M™ Hookit™ 255P Oro es un disco abrasivo de peso C para lijado ligero de uso general. El popular abrasivo 255P Oro ofrece un rendimiento superior.



- Uso general
- Está disponible en varios granos, desde P80 hasta P600. Las diversas aplicaciones incluyen la eliminación de pintura
- Las almohadillas y los discos 255P logran un mejor corte, un menor embazamiento y una reducción del polvo en el ambiente

ID	Núm.	Descripción	Mínimo	Unidad de Venta	PP	UV
7000084816	PN50726	3M™ Hookit™ Disco abrasivo 255P, 75 mm, 3 agujeros, P80, 50726	10	Pack	1	10
7000084815	PN50725	3M™ Hookit™ Disco abrasivo 255P, 75 mm, 3 agujeros, P120, 50725	10	Pack	1	10
7000084813	PN50723	3M™ Hookit™ Disco abrasivo 255P, 75 mm, 3 agujeros, P180, 50723	10	Pack	1	10
7000084812	PN50721	3M™ Hookit™ Disco abrasivo 255P, 75 mm, 3 agujeros, P240, 50721	10	Pack	1	10
7000084810	PN50719	3M™ Hookit™ Disco abrasivo 255P, 75 mm, 3 agujeros, P320, 50719	10	Pack	1	10
7000084808	PN50717	3M™ Hookit™ Disco abrasivo 255P, 75 mm, 3 agujeros, P400, 50717	10	Pack	1	10
7000084807	PN50716	3M™ Hookit™ Disco abrasivo 255P, 75 mm, 3 agujeros, P500, 50716	10	Pack	1	10
7000083430	PN50088	3M™ Hookit™ Disco abrasivo 255P, 75 mm, sin agujeros, P80, 50088	10	Pack	1	10
7000083429	PN50087	3M™ Hookit™ Disco abrasivo 255P, 75 mm, sin agujeros, P120, 50087	10	Pack	1	10
7000083428	PN50086	3M™ Hookit™ Disco abrasivo 255P, 75 mm, sin agujeros, P180, 50086	10	Pack	1	10
7000083427	PN50085	3M™ Hookit™ Disco abrasivo 255P, 75 mm, sin agujeros, P240, 50085	10	Pack	1	10
7000083425	PN50083	3M™ Hookit™ Disco abrasivo 255P, 75 mm, sin agujeros, P320, 50083	10	Pack	1	10
7000083423	PN50081	3M™ Hookit™ Disco abrasivo 255P, 75 mm, sin agujeros, P400, 50081	10	Pack	1	10
7000083422	PN50080	3M™ Hookit™ Disco abrasivo 255P, 75 mm, sin agujeros, P500, 50080	10	Pack	1	10
7100106425	PN51654	3M™ Hookit™ Disco abrasivo 255P, 150 mm, 17 agujeros, P80, 51654	500	Unidad	100	500

ID = ID del Producto, Núm. = Número de Parte, PP = Paquete pequeño, UV = Unidad de Venta

Abrasivos y accesorios

3M™ Hookit™ Disco abrasivo 255P

El disco 3M™ Hookit™ 255P Oro es un disco abrasivo de peso C para lijado ligero de uso general. El popular abrasivo 255P Oro ofrece un rendimiento superior.



- Uso general
- Está disponible en varios granos, desde P80 hasta P600. Las diversas aplicaciones incluyen la eliminación de pintura
- Las almohadillas y los discos 255P logran un mejor corte, un menor embazamiento y una reducción del polvo en el ambiente

ID	Núm.	Descripción	Mínimo	Unidad de Venta	PP	UV
7100106426	PN51656	3M™ Hookit™ Disco abrasivo 255P, 150 mm, 17 agujeros, P120, 51656	500	Unidad	100	500
7100106427	PN51657	3M™ Hookit™ Disco abrasivo 255P, 150 mm, 17 agujeros, P150, 51657	500	Unidad	100	500
7100106428	PN51658	3M™ Hookit™ Disco abrasivo 255P, 150 mm, 17 agujeros, P180, 51658	500	Unidad	100	500
7100106429	PN51659	3M™ Hookit™ Disco abrasivo 255P, 150 mm, 17 agujeros, P220, 51659	500	Unidad	100	500
7100106430	PN51660	3M™ Hookit™ Disco abrasivo 255P, 150 mm, 17 agujeros, P240, 51660	500	Unidad	100	500
7100106431	PN51661	3M™ Hookit™ Disco abrasivo 255P, 150 mm, 17 agujeros, P280, 51661	500	Unidad	100	500
7100106432	PN51662	3M™ Hookit™ Disco abrasivo 255P, 150 mm, 17 agujeros, P320, 51662	500	Unidad	100	500
7100106433	PN51663	3M™ Hookit™ Disco abrasivo 255P, 150 mm, 17 agujeros, P360, 51663	500	Unidad	100	500
7100106434	PN51664	3M™ Hookit™ Disco abrasivo 255P, 150 mm, 17 agujeros, P400, 51664	500	Unidad	100	500
7100106435	PN51665	3M™ Hookit™ Disco abrasivo 255P, 150 mm, 17 agujeros, P500, 51665	500	Unidad	100	500
7100106436	PN51666	3M™ Hookit™ Disco abrasivo 255P, 150 mm, 17 agujeros, P600, 51666	500	Unidad	100	500
7100253066	PN50443	3M™ Hookit™ Disco abrasivo 255P, 150 mm, 15 agujeros, P80, 50443	500	Unidad	100	500
7100253067	PN50445	3M™ Hookit™ Disco abrasivo 255P, 150 mm, 15 agujeros, P120, 50445	500	Unidad	100	500
7100253068	PN50446	3M™ Hookit™ Disco abrasivo 255P, 150 mm, 15 agujeros, P150, 50446	500	Unidad	100	500
7100253069	PN50447	3M™ Hookit™ Disco abrasivo 255P, 150 mm, 15 agujeros, P180, 50447	500	Unidad	100	500
7100253070	PN50448	3M™ Hookit™ Disco abrasivo 255P, 150 mm, 15 agujeros, P220, 50448	500	Unidad	100	500
7100253071	PN50449	3M™ Hookit™ Disco abrasivo 255P, 150 mm, 15 agujeros, P240, 50449	500	Unidad	100	500
7100253073	PN50451	3M™ Hookit™ Disco abrasivo 255P, 150 mm, 15 agujeros, P320, 50451	500	Unidad	100	500
7100253075	PN50453	3M™ Hookit™ Disco abrasivo 255P, 150 mm, 15 agujeros, P400, 50453	500	Unidad	100	500
7100253076	PN50454	3M™ Hookit™ Disco abrasivo 255P, 150 mm, 15 agujeros, P500, 50454	500	Unidad	100	500
7100253077	PN50455	3M™ Hookit™ Disco abrasivo 255P, 150 mm, 15 agujeros, P600, 50455	500	Unidad	100	500
7000082544	PN100951	3M™ Hookit™ Disco abrasivo 255P, 203 mm, 8 agujeros, P150, 00171	50	Unidad	50	250
7000082542	PN100954	3M™ Hookit™ Disco abrasivo 255P, 203 mm, 8 agujeros, P220, 00169	250	Unidad	50	250
7000082552	PN100959	3M™ Hookit™ Disco abrasivo 255P, 203 mm, 8 agujeros, P400, 00164	250	Unidad	50	250

ID = ID del Producto, Núm. = Número de Parte, PP = Paquete pequeño, UV = Unidad de Venta

Abrasivos y accesorios

3M™ Hookit™ Disco abrasivo 325U

El disco abrasivo 3M™ Hookit™ 325U azul es un producto con tecnología de mezcla de minerales y cerámica diseñado para ofrecer un rendimiento de corte extraordinario con una extracción superior del polvo gracias a su tecnología de varios orificios.

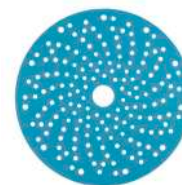

- Disco abrasivo Hookit™ con tecnología de mezcla de minerales y cerámica
- Sistema de fijación Hookit™
- granos de P80 a 600

ID	Núm.	Descripción	Mínimo	Unidad de Venta	PP	UV
7100248530	51371	3M™ Hookit™ Disco abrasivo 325U, 150 mm, azul, Multiagujeros, P80, 51371	500	Unidad	1	500
7100248531	51373	3M™ Hookit™ Disco abrasivo 325U, 150 mm, azul, Multiagujeros, P120, 51373	500	Unidad	1	500
7100248532	51374	3M™ Hookit™ Disco abrasivo 325U, 150 mm, azul, Multiagujeros, P150, 51374	500	Unidad	1	500
7100248583	51375	3M™ Hookit™ Disco abrasivo 325U, 150 mm, azul, Multiagujeros, P180, 51375	500	Unidad	1	500
7100248584	51376	3M™ Hookit™ Disco abrasivo 325U, 150 mm, azul, Multiagujeros, P220, 51376	500	Unidad	1	500
7100248585	51377	3M™ Hookit™ Disco abrasivo 325U, 150 mm, azul, Multiagujeros, P240, 51377	500	Unidad	1	500
7100248586	51379	3M™ Hookit™ Disco abrasivo 325U, 150 mm, azul, Multiagujeros, P320, 51379	500	Unidad	1	500
7100249344	51381	3M™ Hookit™ Disco abrasivo 325U, 150 mm, azul, Multiagujeros, P400, 51381	1	Cartón	1	5
7100249345	51382	3M™ Hookit™ Disco abrasivo 325U, 150 mm, azul, Multiagujeros, P500, 51382	1	Cartón	1	5
7100249346	51383	3M™ Hookit™ Disco abrasivo 325U, 150 mm, azul, Multiagujeros, P600, 51383	5	Cartón	1	5

3M™ Hookit™ Disco abrasivo 337U

Consigue un acabado mate uniforme en imprimaciones de cataforesis con el disco abrasivo 3M™ Hookit™ 337U. Este disco se ha diseñado específicamente para lijar imprimaciones resistentes de cataforesis en automóviles.



- Acabado equivalente al del grano P320
- Es idóneo para lijar imprimaciones de cataforesis extremadamente resistentes en automóviles
- Consigue un acabado mate uniforme

ID	Núm.	Descripción	Mínimo	Unidad de Venta	PP	UV
7100181554	PN50535	3M™ Hookit™ Disco abrasivo 337U, 150mm, P320, multiagujeros, 50535	100	Unidad	50	100

Abrasivos y accesorios

3M™ Hookit™ Disco abrasivo púrpura 334U

Ahorre en costes de mano de obra y mejore la calidad con el 3M™ Hookit™ Disco abrasivo Clean Sanding púrpura 334U, diseñado para un corte rápido y un acabado uniforme. Úselo para el lijado fino de imprimación antes de aplicar la capa base.

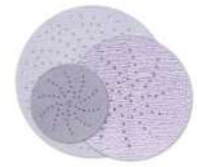

- Disco abrasivo de alto rendimiento con fijación Hookit™
- Paso de lijado final antes de la aplicación de la capa base.
- Menos embazamiento para aplicaciones de lijado fino de imprimaciones sensibles.

ID	Núm.	Descripción	Mínimo	Unidad de Venta	PP	UV
7000085181	PN51020	3M™ Hookit™ Disco abrasivo púrpura 334U, 75 mm, multiagujeros, P500, 51020	10	Pack	1	10
7100040483	PN50534	3M™ Hookit™ Disco abrasivo púrpura 334U, 150 mm, multiagujeros, P500, 50534	500	Unidad	100	500
7000084828	PN50913	3M™ Hookit™ Disco abrasivo púrpura 334U, 150 mm, multiagujeros, P600, 50913	500	Unidad	100	500

Discos soporte film

3M™ Hookit™ Disco abrasivo de acabado 260L

El disco 3M™ Hookit™ 260L es idóneo para trabajos de carrocería, incluidos el desbaste, raspado, preparación de pintura y eliminación de defectos de la pintura. Elija superficies de corte de mineral de óxido de aluminio de P600 a P2000 en todas las partes posteriores con lámina duradera.



- Los discos abrasivos con parte posterior con film plástico permiten un acabado de calidad en trabajos de lijado de carrocería
- El abrasivo de óxido de aluminio proporciona un corte rápido y gran durabilidad
- Cambie y reutilice discos fácilmente con un sistema de fijación 3M™ Hookit™

ID	Núm.	Descripción	Mínimo	Unidad de Venta	PP	UV
7100113428	51057	3M™ Hookit™ Disco abrasivo de acabado 260L, 150 mm, 15 agujeros, P600, 51057	250	Unidad	50	250
7100113151	51099	3M™ Hookit™ Disco abrasivo de acabado 260L, 150 mm, 15 agujeros, P800, 51099	250	Unidad	50	250
7100113365	51055	3M™ Hookit™ Disco abrasivo de acabado 260L, 150 mm, 15 agujeros, P1000, 51055	250	Unidad	50	250
7100113150	51054	3M™ Hookit™ Disco abrasivo de acabado 260L, 150 mm, 15 agujeros, P1200, 51054	250	Unidad	50	250
7100113147	51053	3M™ Hookit™ Disco abrasivo de acabado 260L, 150 mm, 15 agujeros, P1500, 51053	250	Unidad	50	250
7100123049	51304	3M™ Hookit™ Disco abrasivo de acabado 260L, 150 mm, 15 agujeros, P2000, 51304	200	Unidad	50	200

Abrasivos y accesorios

3M™ Hookit™ Disco abrasivo flexible 270J

Los discos abrasivos 3M™ Hookit™ están recubiertos de resinas y minerales de alta calidad y precisión para lograr una mayor durabilidad en el lijado de aparejos, matizados y acabados. Discos versátiles que proporcionan un rendimiento extraordinario de corte y acabado con gran flexibilidad, tecnología antiembazamiento y moldeabilidad.



- Consiga una gran flexibilidad y moldeabilidad
- La calidad superior proporciona acabados uniformes y consistentes en cada ocasión
- Reduce el exceso de calentamiento de la superficie en lijados de recubrimientos finos

ID	Núm.	Descripción	Mínimo	Unidad de Venta	PP	UV
7100104547	PN34800	3M™ Hookit™ Disco abrasivo flexible 270J, 150 mm, 17 agujeros, P400, 34800	125	Unidad	25	125
7100104516	PN34801	3M™ Hookit™ Disco abrasivo flexible 270J, 150 mm, 17 agujeros, P600, 34801	125	Unidad	25	125
7100104515	PN34802	3M™ Hookit™ Disco abrasivo flexible 270J, 150 mm, 17 agujeros, P800, 34802	125	Unidad	25	125
7100104330	PN34803	3M™ Hookit™ Disco abrasivo flexible 270J, 150 mm, 17 agujeros, P1000, 34803	125	Unidad	25	125
7100104331	PN34804	3M™ Hookit™ Disco abrasivo flexible 270J, 150 mm, 17 agujeros, P1200, 34804	125	Unidad	25	125
7100104332	PN34805	3M™ Hookit™ Disco abrasivo flexible 270J, 150 mm, 17 agujeros, P1500, 34805	125	Unidad	25	125
7100018328	PN34417	3M™ Hookit™ Disco abrasivo flexible 270J, 150 mm, 15 agujeros, P400, 34417	125	Unidad	25	125
7100018798	PN34419	3M™ Hookit™ Disco abrasivo flexible 270J, 150 mm, 15 agujeros, P600, 34419	125	Unidad	25	125
7100018796	PN34420	3M™ Hookit™ Disco abrasivo flexible 270J, 150 mm, 15 agujeros, P800, 34420	125	Unidad	25	125
7100018799	PN34421	3M™ Hookit™ Disco abrasivo flexible 270J, 150 mm, 15 agujeros, P1000, 34421	125	Unidad	25	125
7100018810	PN34422	3M™ Hookit™ Disco abrasivo flexible 270J, 150 mm, 15 agujeros, P1200, 34422	125	Unidad	25	125
7100018327	PN34423	3M™ Hookit™ Disco abrasivo flexible 270J, 150 mm, 15 agujeros, P1500, 34423	125	Unidad	25	125

Focus

3M™ Hookit™ Disco abrasivo de acabado 260L

El disco abrasivo 3M™ Hookit™ 260L+ se utiliza para el raspado de la zona de desbaste antes de pintar y eliminar motas de polvo y excesos de piel de naranja en las capas finales.



- Nivele la piel de naranja, motas de polvo o gotas de pintura en todo tipo de pinturas para automóviles
- Consiga un corte rápido y gran durabilidad gracias al abrasivo de óxido de aluminio
- Se utiliza para matizar la zona de desbaste antes de pintar

ID	Núm.	Descripción	Mínimo	Unidad de Venta	PP	UV
7100126984	PN51263	3M™ Hookit™ Disco abrasivo de acabado 260L, 75 mm, 3 agujeros, P600, 51263	200	Unidad	50	200
7100126991	PN51264	3M™ Hookit™ Disco abrasivo de acabado 260L, 75 mm, 3 agujeros, P800, 51264	200	Unidad	50	200
7100126990	PN51265	3M™ Hookit™ Disco abrasivo de acabado 260L, 75 mm, 3 agujeros, P1000, 51265	200	Unidad	50	200

ID = ID del Producto, Núm. = Número de Parte, PP = Paquete pequeño, UV = Unidad de Venta

Abrasivos y accesorios

Focus

3M™ Hookit™ Disco abrasivo de acabado 260L

El disco abrasivo 3M™ Hookit™ 260L+ se utiliza para el raspado de la zona de desbaste antes de pintar y eliminar motas de polvo y excesos de piel de naranja en las capas finales.

- Nivele la piel de naranja, motas de polvo o gotas de pintura en todo tipo de pinturas para automóviles
- Consiga un corte rápido y gran durabilidad gracias al abrasivo de óxido de aluminio
- Se utiliza para matizar la zona de desbaste antes de pintar



ID	Núm.	Descripción	Mínimo	Unidad de Venta	PP	UV
7100126231	PN51266	3M™ Hookit™ Disco abrasivo de acabado 260L, 75 mm, 3 agujeros, P1200, 51266	200	Unidad	50	200
7100123054	PN51267	3M™ Hookit™ Disco abrasivo de acabado 260L, 75 mm, 3 agujeros, P1500, 51257	200	Unidad	50	200
7100122790	PN30371	3M™ Hookit™ Disco abrasivo de acabado 260L, 75 mm, sin agujeros, P600, 30371	200	Unidad	50	200
7100122788	PN30370	3M™ Hookit™ Disco abrasivo de acabado 260L, 75 mm, sin agujeros, P800, 30370	200	Unidad	50	200
7100122803	PN30369	3M™ Hookit™ Disco abrasivo de acabado 260L, 75 mm, sin agujeros, P1000, 30369	200	Unidad	50	200
7100123056	PN30368	3M™ Hookit™ Disco abrasivo de acabado 260L, 75 mm, sin agujeros, P1200, 30368	200	Unidad	50	200
7100123055	PN30367	3M™ Hookit™ Disco abrasivo de acabado 260L, 75 mm, sin agujeros, P1500, 30367	200	Unidad	50	200
7100123053	PN51156	3M™ Hookit™ Disco abrasivo de acabado 260L, 150 mm, 15 agujeros, P600, 51156	200	Unidad	50	200
7100123753	PN51155	3M™ Hookit™ Disco abrasivo de acabado 260L, 150 mm, 15 agujeros, P800, 51155	200	Unidad	50	200
7100123051	PN51157	3M™ Hookit™ Disco abrasivo de acabado 260L, 150 mm, 15 agujeros, P1000, 51157	200	Unidad	50	200
7100123052	PN51158	3M™ Hookit™ Disco abrasivo de acabado 260L, 150 mm, 15 agujeros, P1200, 51158	200	Unidad	50	200
7100123050	PN51154	3M™ Hookit™ Disco abrasivo de acabado 260L, 150 mm, 15 agujeros, P1500, 51154	200	Unidad	50	200
7100122781	PN34780N	3M™ Hookit™ Disco abrasivo de acabado 260L, 150 mm, 17 agujeros, P600, 34780	200	Unidad	50	200
7100122797	PN34781	3M™ Hookit™ Disco abrasivo de acabado 260L, 150 mm, 17 agujeros, P800, 34781	200	Unidad	50	200
7100122800	PN34782N	3M™ Hookit™ Disco abrasivo de acabado 260L, 150 mm, 17 agujeros, P1000, 34782	200	Unidad	50	200
7100122787	PN34783	3M™ Hookit™ Disco abrasivo de acabado 260L, 150 mm, 17 agujeros, P1200, 34783	200	Unidad	50	200
7100122776	PN34784N	3M™ Hookit™ Disco abrasivo de acabado 260L, 150 mm, 17 agujeros, P1500, 34784	200	Unidad	50	200
7100123057	PN34785	3M™ Hookit™ Disco abrasivo de acabado 260L, 150 mm, 17 agujeros, P2000, 34785	200	Unidad	50	200

ID = ID del Producto, Núm. = Número de Parte, PP = Paquete pequeño, UV = Unidad de Venta

Abrasivos y accesorios

3M™ Hookit™ Disco abrasivo de esponja 216U

El disco 3M™ Hookit™ 216U es un disco ligero basado en óxido de aluminio como abrasivo y una parte posterior de espuma flexible.

- Disco abrasivo Hookit™ de óxido de aluminio
- La parte posterior de espuma aporta mayor flexibilidad
- granos de P320 a P800/P1000



ID	Núm.	Descripción	Mínimo	Unidad de Venta	PP	UV
7000091921	51090	3M™ Hookit™ Disco abrasivo de esponja 216U, 150 mm, 15 agujeros, P500, 51090	150	Unidad	25	150
7000091923	51092	3M™ Hookit™ Disco abrasivo de esponja 216U, 150 mm, 15 agujeros, P800, 51092	150	Unidad	25	150

3M™ Trizact™ Hookit™ Disco abrasivo de acabado 471LA

Consiga un acabado uniforme y consistente del lijado gracias al disco abrasivo 3M™ Trizact™ Hookit™ P1500 471LA. Nuestro disco incorpora nuestra tecnología Trizact™ para proporcionar un corte rápido y uniforme en cada acabado.

- Disco abrasivo de alto rendimiento con fijación Hookit™
- Elimina motas de polvo y las texturas semejantes a la piel de naranja
- Puede utilizarse con lijadoras rotoorbitales Festool™



ID	Núm.	Descripción	Mínimo	Unidad de Venta	PP	UV
7100041423	PN05601	3M™ Trizact™ Hookit™ Disco abrasivo de acabado 471LA, 75 mm, P1500, 05601	100	Unidad	25	100
7100041081	PN05600	3M™ Trizact™ Hookit™ Disco abrasivo de acabado 471LA, 150 mm, P1500, 05600	100	Unidad	25	100

3M™ Trizact™ Hookit™ Rollo de discos de film 466LA

El rollo de discos de film 466LA 3M™ Trizact™ Finesse-it™ emplea nuestra propia tecnología de micro-replicación en la que las partículas de carburo de silicio micrométricas forman pirámides diminutas de material abrasivo que recubre un soporte de poliéster no comprimible.

- Abrasivos afilados basado en micro-replicación 3M™ Trizact™ para acabados consistentes y predecibles
- Ideal para el proceso en dos pasos de reparación de defectos de pintura 3M en acabados de automoción
- Disponible en el cómodo formato de rollo de discos



ID	Núm.	Descripción	Mínimo	Unidad de Venta	PP	UV
7000034236	50079	3M™ Trizact™ Disco 466LA 31.7mm P3000	1000	Unidad	100	1000

Abrasivos y accesorios

Discos de espuma

Focus

3M™ Trizact™ Hookit™ Disco abrasivo de acabado 443SA

El disco 3M™ Trizact™ Hookit™ 443SA se utiliza para eliminar y refinar arañazos del lijado antes de utilizar el sistema de pulido 3M™ Perfect-it™.

- Reduce los arañazos de lijado en la pintura de rectificación antes de pulir
- Continúe con los líquidos adecuados de la gama de pulimentos o abrillantadores 3M™ Perfect-It™
- Reduzca el tiempo de pulido aumentando la productividad



ID	Núm.	Descripción	Mínimo	Unidad de Venta	PP	UV
7100193763	PN30804	3M™ Trizact™ Hookit™ Disco abrasivo de acabado 443SA, 75 mm, sin agujeros, P8000, 30804	60	Unidad	15	60
7000034391	PN50415	3M™ Trizact™ Hookit™ Disco abrasivo de acabado 443SA, 75 mm, sin agujeros, P3000, 50415	60	Unidad	15	60
7000043154	PN51131	3M™ Trizact™ Hookit™ Disco abrasivo de acabado 443SA, 75 mm, sin agujeros, P6000, 51131	60	Unidad	15	60
7100193783	PN30806	3M™ Trizact™ Hookit™ Disco abrasivo de acabado 443SA, 150 mm, sin agujeros, P8000, 30806	60	Unidad	15	60
7000034390	PN50414	3M™ Trizact™ Hookit™ Disco abrasivo de acabado 443SA, 150 mm, sin agujeros, P3000, 50414	60	Unidad	15	60
7000034489	PN51130	3M™ Trizact™ Hookit™ Disco abrasivo de acabado 443SA, 150 mm, sin agujeros, P6000, 51130	60	Unidad	15	60

3M™ Trizact™ Hookit™ Disco abrasivo de acabado 443SA

Consiga un acabado uniforme del lijado gracias al disco 3M™ Trizact™ Hookit™ 443SA. Nuestro disco garantiza una durabilidad y desgaste homogéneo gracias a su diseño exclusivo en pirámide de varias capas de partículas minerales abrasivas de grado fino.

- Idóneo para el lijado fino de paneles antes del desbaste o de la aplicación del barniz
- Adecuado para trabajos manuales y a máquina
- El diseño flexible garantiza la moldeabilidad y logra un acabado mate de calidad y uniforme



ID	Núm.	Descripción	Mínimo	Unidad de Venta	PP	UV
7000034389	PN50413	3M™ Trizact™ Hookit™ Disco abrasivo de acabado 443SA, 75 mm, sin agujeros, P1000, 50413	60	Unidad	15	60
7000034388	PN50341	3M™ Trizact™ Hookit™ Disco abrasivo de acabado 443SA, 150 mm, sin agujeros, P1000, 50341	60	Unidad	15	60

ID = ID del Producto, Núm. = Número de Parte, PP = Paquete pequeño, UV = Unidad de Venta

Abrasivos y accesorios

Focus

3M™ Hookit™ Disco abrasivo flexible de espuma

Los discos abrasivos flexibles de espuma 3M™ Hookit™ combinan abrasivos de óxido de aluminio flexibles con un soporte de espuma suave para crear un abrasivo de matizado versátil y de alto rendimiento para el uso en húmedo o seco y en aplicaciones manuales o a máquina.



- Abrasivo de matizado extremadamente versátil
- Se puede usar en húmedo o en seco.
- Apto para el uso en aplicaciones manuales o a máquina

ID	Núm.	Descripción	Mínimo	Unidad de Venta	PP	UV
7100100149	PN33550	3M™ Hookit™ Disco abrasivo flexible de espuma, 77 mm, P800, 33550	80	Unidad	20	80
7100100148	PN33551	3M™ Hookit™ Disco abrasivo flexible de espuma, 77 mm, P1000, 33551	80	Unidad	20	80
7100100158	PN33552	3M™ Hookit™ Disco abrasivo flexible de espuma, 77 mm, P1200, 33552	80	Unidad	20	80
7100100159	PN33553	3M™ Hookit™ Disco abrasivo flexible de espuma, 77 mm, P1500, 33553	80	Unidad	20	80
7100100160	PN33554	3M™ Hookit™ Disco abrasivo flexible de espuma, 77 mm, P2000, 33554	80	Unidad	20	80
7100100155	33546	3M™ Hookit™ Disco abrasivo flexible de espuma, 125 mm, P1000, 33546	80	Unidad	20	80
7100100154	33547	3M™ Hookit™ Disco abrasivo flexible de espuma, 125 mm, P1200, 33547	80	Unidad	20	80
7100100153	33548	3M™ Hookit™ Disco abrasivo flexible de espuma, 125 mm, P1500, 33548	80	Unidad	20	80
7100100150	33549	3M™ Hookit™ Disco abrasivo flexible de espuma, 125 mm, P2000, 33549	80	Unidad	20	80
7100100157	33545	3M™ Hookit™ Disco abrasivo flexible de espuma, 125mm, P800, 33545	80	Unidad	20	80
7100224822	PN33538	3M™ Hookit™ Disco abrasivo flexible de espuma, 150 mm, P400, 33538	80	Unidad	20	80
7100224821	PN33539	3M™ Hookit™ Disco abrasivo flexible de espuma, 150 mm, P600, 33539	80	Unidad	20	80
7100100036	PN33540	3M™ Hookit™ Disco abrasivo flexible de espuma, 150 mm, P800, 33540	80	Unidad	20	80
7100100147	PN33541	3M™ Hookit™ Disco abrasivo flexible de espuma, 150 mm, P1000, 33541	80	Unidad	20	80
7100100151	PN33542	3M™ Hookit™ Disco abrasivo flexible de espuma, 150 mm, P1200, 33542	80	Unidad	20	80
7100100152	PN33543	3M™ Hookit™ Disco abrasivo flexible de espuma, 150 mm, P1500, 33543	80	Unidad	20	80
7100100156	PN33544	3M™ Hookit™ Disco abrasivo flexible de espuma, 150 mm, P2000, 33544	80	Unidad	20	80

ID = ID del Producto, Núm. = Número de Parte, PP = Paquete pequeño, UV = Unidad de Venta

Abrasivos y accesorios

Discos de material no tejido

3M™ Scotch-Brite™ Disco Clean & Strip

El disco Clean & Strip Scotch-Brite™ se ha diseñado de forma eficaz para limpiar soldaduras, retirar óxido y eliminar pintura. Nuestros discos de red abierta de grano extragrueso ofrecen una rueda resistente al embozo y de marcha suave que resulta ideal para eliminar los recubrimientos suaves.



- Llega a las esquinas difíciles para una completa limpieza, sustitución y preparación de las superficies
- Abarca una mayor área que los cepillos de alambres
- El carburo de silicio de grano extragrueso logra un corte contundente y deja un mejor acabado que los cepillos de alambres

ID	Núm.	Descripción	Mínimo	Unidad de Venta	PP	UV
7100182637	61122	3M™ Scotch-Brite™ Disco Clean & Strip CG-DC, 150 mm x 13 mm, S Extrabasto, Azul	20	Unidad	2	20

3M™ Scotch-Brite™ Disco Clean and Strip XT Pro

El disco Scotch-Brite™ Clean and Strip XT Pro cuenta con un mineral abrasivo de carburo de silicio incorporado en una malla de nylon abierta. Nuestros discos eliminan eficazmente óxido, pintura, calamina, recubrimientos y adhesivos de las superficies sin alterar significativamente el material base.



- Elimina el óxido, la pintura, la calamina y los recubrimientos del metal rápidamente
- La fibra de alta resistencia resiste la fragmentación y se desempeña bien en los bordes
- La alta capacidad de adaptación proporciona una superficie de contacto mayor para un decapado más rápido

ID	Núm.	Descripción	Mínimo	Unidad de Venta	PP	UV
7100192333	51880	3M™ Scotch-Brite™ Clean and Strip XT Pro, Disco XO-DB, 115 mm x 22 mm, S XCRS	10	Unidad	1	10
7100192330	51889	3M™ Scotch-Brite™ Clean and Strip XT Pro, Disco XO-RD, 115 mm x 22 mm, S XCRS	10	Unidad	1	10
7100192331	51890	3M™ Scotch-Brite™ Clean and Strip XT Pro, Disco XO-RD, 125 mm x 22 mm, S XCRS	10	Unidad	1	10
7100192335	51891	3M™ Scotch-Brite™ Clean and Strip XT Pro, Disco XO-RD, 125 mm x M14, Quick Change, S XCRS	10	Unidad	1	10

3M™ Scotch-Brite™ Roloc™ Disco Clean and Strip XT Pro

El disco Scotch-Brite™ Roloc™ Clean and Strip XT Pro cuenta con un mineral abrasivo de carburo de silicio incorporado en una malla de nylon abierta. Nuestros discos eliminan eficazmente óxido, pintura, calamina, recubrimientos y adhesivos de las superficies sin alterar significativamente el material base.



- Elimina el óxido, la pintura, la calamina y los recubrimientos del metal rápidamente
- La fibra de alta resistencia resiste la fragmentación y se desempeña bien en los bordes
- La alta capacidad de adaptación proporciona una superficie de contacto mayor para un decapado más rápido

ID	Núm.	Descripción	Mínimo	Unidad de Venta	PP	UV
7100175521	51887	3M™ Scotch-Brite™ Roloc™ Clean and Strip XT Pro, Disco XO-DR, 50.8 mm x NH, S XCRS	60	Unidad	10	60

Abrasivos y accesorios

3M™ Scotch-Brite™ Roloc™ Disco Clean and Strip XT Pro

El disco Scotch-Brite™ Roloc™ Clean and Strip XT Pro cuenta con un mineral abrasivo de carburo de silicio incorporado en una malla de nylon abierta. Nuestros discos eliminan eficazmente óxido, pintura, calamina, recubrimientos y adhesivos de las superficies sin alterar significativamente el material base.



- Elimina el óxido, la pintura, la calamina y los recubrimientos del metal rápidamente
- La fibra de alta resistencia resiste la fragmentación y se desempeña bien en los bordes
- La alta capacidad de adaptación proporciona una superficie de contacto mayor para un decapado más rápido

ID	Núm.	Descripción	Mínimo	Unidad de Venta	PP	UV
7100173795	51888	3M™ Scotch-Brite™ Roloc™ Clean and Strip XT Pro, Disco XO-DR, 76 mm, S XCRS	40	Unidad	10	40

Scotch-Brite™ Hookit™ Disco 7447 PRO

Nuestro disco Scotch-Brite™ Hookit™ 7447 PRO combina fibras flexibles con un corte extraordinario que le ayudarán a realizar trabajos de limpieza difíciles o a obtener un acabado fino, uso tras uso. Se trata de una alternativa extraordinaria a la lana de acero, los cepillos metálicos, el papel de lija y otros productos no tejidos para tareas de limpieza o acabado. El soporte Hookit™ permite montarlo fácilmente en una lijadora rotorbital.



- Se utiliza para limpiar, lijar, acabar y eliminación leve de pintura en diversos metales y plásticos.
- La exclusiva capacidad del recubrimiento de la fibra garantiza un lijado rápido y constante
- El abrasivo de óxido de aluminio de grano muy fino permite una limpieza y un acabado eficientes

ID	Núm.	Descripción	Mínimo	Unidad de Venta	PP	UV
7010300879	xxx	3M™ Scotch-Brite™ Hookit™ Disco PO-HA 7447 PRO 150mm Sin Agujeros A Muy Fino (40 discos/caja)	40	Unidad	1	40

Discos de fibra

3M™ Cubitron™ II Disco de fibra abrasivo 786C

Elimine pintura y puntos de soldadura con los discos de fibra abrasivos 3M™ Cubitron™ II. Nuestros discos de fibra Cubitron™ II duran el doble que los abrasivos convencionales, cortan con mayor rapidez y logran un acabado más fino y uniforme.



- Corta un 30 % más rápido que otros abrasivos de calidad
- Durabilidad y calidad uniforme del corte
- Proporciona un acabado más fino y uniforme

ID	Núm.	Descripción	Mínimo	Unidad de Venta	PP	UV
7100035471	PN33407	3M™ Cubitron™ II Disco de fibra abrasivo 786C, 115 mm x 22 mm, con ranuras, 36+, 33407	25	Unidad	5	25
7100035472	PN33409	3M™ Cubitron™ II Disco de fibra abrasivo 786C, 115 mm x 22 mm, con ranuras, 60+, 33409	25	Unidad	5	25
7100035473	PN33410	3M™ Cubitron™ II Disco de fibra abrasivo 786C, 115 mm x 22 mm, con ranuras, 80+, 33410	25	Unidad	5	25
7100035477	PN33431	3M™ Cubitron™ II Disco de fibra abrasivo 786C, 180 mm x 22 mm, con ranuras, 36+, 33431	25	Unidad	5	25

Abrasivos y accesorios

3M™ Cubitron™ II Roloc™ Disco de fibra abrasivo 786C

El disco de fibra 3M™ Cubitron™ II Roloc™ es un disco de fibra abrasiva de calidad superior diseñado para la eliminación de marcas de soldadura y otras aplicaciones de esmerilado o lijado.



- Gran velocidad de corte
- Mejora la productividad y la eficiencia en el taller
- Consiga un rendimiento duradero

ID	Núm.	Descripción	Mínimo	Unidad de Venta	PP	UV
7100033187	PN33377	3M™ Cubitron™ II Roloc™ Disco de fibra abrasivo 786C, 50 mm, 36+, 33377	90	Unidad	15	90
7100033188	PN33379	3M™ Cubitron™ II Roloc™ Disco de fibra abrasivo 786C, 50 mm, 60+, 33379	90	Unidad	15	90
7100033189	PN33380	3M™ Cubitron™ II Roloc™ Disco de fibra abrasivo 786C, 50 mm, 80+, 33380	90	Unidad	15	90
7100033190	PN33389	3M™ Cubitron™ II Roloc™ Disco de fibra abrasivo 786C, 75 mm, 36+, 33389	90	Unidad	15	90
7100033191	PN33391	3M™ Cubitron™ II Roloc™ Disco de fibra abrasivo 786C, 75 mm, 60+, 33391	90	Unidad	15	90
7100033192	PN33392	3M™ Cubitron™ II Roloc™ Disco de fibra abrasivo 786C, 75 mm, 80+, 33392	90	Unidad	15	90

3M™ Cubitron™ II Disco de Fibra 982CX Pro

Consiga el máximo rendimiento con el disco de fibra 3M™ Cubitron™ II 982CX Pro. Estos discos de fibra, que cuentan con un grano con forma precisa de 3M rediseñado, llevan la reconocida velocidad de corte y vida útil de los abrasivos 3M™ Cubitron™ II a un nivel superior. Disponible en grano 36+ para aplicaciones de presión media y alta como lijado de soldaduras, biselado y desbarbado intenso.



- El grano con forma precisa de 3M rediseñado, lleva la reconocida velocidad y vida útil de los discos a un nivel superior
- El disco de fibra 3M de mayor duración ayuda a aumentar la productividad y minimizar los cambios de discos en aplicaciones manuales y automatizadas
- El grano cerámico triangular se desgasta uniformemente, no se calienta y permanece afilado durante la vida útil del disco

ID	Núm.	Descripción	Mínimo	Unidad de Venta	PP	UV
7100242885	83323	3M™ Cubitron™ II Disco de Fibra 982CX Pro, 115 mm x 22 mm, 36+ Ranurado, 83323 (4 x 25 discos/caja)	100	Unidad	25	100
7100246096	83322	3M™ Cubitron™ II Disco de Fibra 982CX Pro, 125 mm x 22 mm, 36+ Ranurado, 83322 (4 x 25 discos/caja)	100	Unidad	25	100
7100242966	83326	3M™ Cubitron™ II Disco de Fibra 982CX Pro, 150 mm x 22 mm, 36+ Ranurado, 83326 (4 x 25 discos/caja)	100	Unidad	25	100
7100242965	83321	3M™ Cubitron™ II Disco de Fibra 982CX Pro, 180 mm x 22 mm, 36+ Ranurado, 83321 (4 x 25 discos/caja)	100	Unidad	25	100

Abrasivos y accesorios

3M™ Cubitron™ II kit de disco de fibra 982CX Pro

Saque más partido de su trabajo combinando el disco de fibra 3M™ Cubitron™ II Pro 982CX con un plato de soporte acanalado High Performance 3M™. Estos discos de fibra, que cuentan con un grano con forma precisa de 3M rediseñado, llevan la reconocida velocidad de corte y vida útil de los abrasivos Cubitron™ II 3M™ a un nivel superior. Los platos de soporte para disco 3M™ proporcionan el soporte firme necesario para las aplicaciones de desbaste, de modo que ayudan a disgregar los minerales para optimizar el rendimiento.



- El grano PSG de 3M lleva la velocidad y la vida útil legendarias a un nuevo nivel, especialmente cuando se usa con los platos de soporte acanalados High Performance extrarresistentes 3M™.
- Utilizar estos discos de fibra con platos de soporte extrarresistentes hace que necesiten menos presión al cortar que los discos de fibra convencionales, lo que ayuda a reducir las exigencias sobre los operarios.
- El disco de fibra 3M de mayor duración ayuda a aumentar la productividad y minimizar los cambios de discos en aplicaciones manuales y automatizadas

ID	Núm.	Descripción	Mínimo	Unidad de Venta	PP	UV
7100263628	xxx	3M™ Cubitron™ II Disco de fibra 982CX Pro, 36+, 115 mm	10	Kit	1	10
7100263629	xxx	3M™ Cubitron™ II Disco de fibra 982CX Pro, 36+, 125 mm	10	Kit	1	10

Discos de láminas

3M™ Cubitron™ II Disco de láminas T29

Los Discos de láminas 3M™ Cubitron™ II están diseñados para ofrecer un corte más rápido, una vida útil más larga y un acabado más uniforme que los abrasivos cerámicos convencionales, lo que permite una eliminación fácil y uniforme de pintura y óxido. Las láminas flexibles cuentan con nuestra tecnología de grano de forma precisa (PSG): granos triangulares súper afilados y orientados electrostáticamente sobre un soporte flexible para un corte extremadamente rápido y uniforme. Las láminas superpuestas proporcionan un acolchado para realizar tareas de desbarbado y lijado con un solo disco.



- Corta un 30 % más rápido y dura 2 veces más que otros abrasivos cerámicos convencionales, lo que aumenta la productividad y ofrece un acabado uniforme de la reparación
- Funciona a una temperatura más baja y necesita menos presión que otros abrasivos cerámicos convencionales
- La tecnología de grano de forma precisa (PSG) consigue un acabado más uniforme y reduce la necesidad de repetir trabajos o de afinar arañazos profundos

ID	Núm.	Descripción	Mínimo	Unidad de Venta	PP	UV
7100101776	PN33470	3M™ Cubitron™ II Disco de láminas T29, 115 mm x 22 mm, 40+, 33470	30	Unidad	5	30
7100101808	PN33471	3M™ Cubitron™ II Disco de láminas T29, 115 mm x 22 mm, 60+, 33471	30	Unidad	5	30
7100101807	PN33472	3M™ Cubitron™ II Disco de láminas T29, 115 mm x 22 mm, 80+, 33472	30	Unidad	5	30

Abrasivos y accesorios

3M™ Cubitron™ II Disco de Láminas 967A

El disco de láminas 967A 3M™ Cubitron™ II brinda excelentes tasas de corte en aplicaciones de presión baja a media-alta. Nuestros discos son ideales para superficies planas o fuera del borde de trabajo, especialmente donde el acabado final y no dejar marcas es importante.



- Diseñado para cortar más rápido y durar más que los productos cerámicos de la competencia con grano PSG 3M
- La temperatura de funcionamiento baja reduce la decoloración y oxidación de los metales, así como las grietas de tensión derivadas del calor
- Los discos de láminas ejecutan desbaste y acabado en un único paso, por lo que pueden sustituir a muelas rígidas y discos de fibra

ID	Núm.	Descripción	Mínimo	Unidad de Venta	PP	UV
7100011310	65054	3M™ Cubitron™ II Disco de Láminas 967A, 125 mm, Cónico, 40+, PN 65054	10	Unidad	1	10
7100011144	65055	3M™ Cubitron™ II Disco de Láminas 967A, 125 mm, Cónico, 60+, PN 65055	10	Unidad	1	10
7100011569	65056	3M™ Cubitron™ II Disco de Láminas 967A, 125 mm, Cónico, 80+, PN 65056	10	Unidad	1	10
7000104374	65069	3M™ Cubitron™ II Disco de Láminas 967A, 125 mm, Plano, 40+, PN 65069	10	Unidad	10	10
7000104375	65070	3M™ Cubitron™ II Disco de Láminas 967A, 125 mm, Plano, 60+, PN 65070	10	Unidad	10	10
7000104376	65071	3M™ Cubitron™ II Disco de Láminas 967A, 125 mm, Plano, 80+, PN 65071	10	Unidad	10	10

Discos de cambio rápido

3M™ Scotch-Brite™ Roloc™ Disco Surface Conditioning SC

El disco Surface Conditioning Scotch-Brite™ Roloc™ combina nuestro duradero disco no tejido con el eficiente sistema de enganche Roloc Quick Change para facilitar unas tareas eficaces de limpieza, acabado, homogeneización y desbarbado. Estos discos cuentan con fibra no tejida que se adapta bien a las superficies irregulares.



- Los resistentes discos no tejidos permiten realizar tareas contundentes de desbarbado y acabado.
- El disco adaptable no tejido con soporte Roloc™ ofrece un corte contundente.
- Permite conseguir acabados uniformes gracias a su construcción de malla abierta que resiste el embozo y funciona sin calentarse.

ID	Núm.	Descripción	Mínimo	Unidad de Venta	PP	UV
7000000752	PN05528	3M™ Scotch-Brite™ Roloc™ Disco Surface Conditioning SC-DR, 50 mm, A Basto	200	Unidad	50	200
7000028507	PN07480	3M™ Scotch-Brite™ Roloc™ Disco Surface Conditioning SC-DR, 50 mm, A Basto PN07480	100	Unidad	25	100
7000000751	PN05527	3M™ Scotch-Brite™ Roloc™ Disco Surface Conditioning SC-DR, 50 mm, Sin Agujeros, A Medio	200	Unidad	50	200
7000000756	I05532	3M™ Scotch-Brite™ Roloc™ Disco Surface Conditioning SC-DR, 76 mm, A Basto	100	Unidad	25	100
7000000755	I05531	3M™ Scotch-Brite™ Roloc™ Disco Surface Conditioning SC-DR, 76 mm, A Medio	100	Unidad	25	100

ID = ID del Producto, Núm. = Número de Parte, PP = Paquete pequeño, UV = Unidad de Venta

Abrasivos y accesorios

3M™ Scotch-Brite™ Roloc™ + Disco Clean and Strip XT Pro

El disco Scotch-Brite™ Roloc™ Clean and Strip XT Pro cuenta con un mineral abrasivo de carburo de silicio incorporado en una malla de nylon abierta. Nuestros discos eliminan eficazmente óxido, pintura, calamina, recubrimientos y adhesivos de las superficies sin alterar significativamente el material base.



- Elimina el óxido, la pintura, la calamina y los recubrimientos del metal rápidamente
- La fibra de alta resistencia resiste la fragmentación y se desempeña bien en los bordes
- La alta capacidad de adaptación proporciona una superficie de contacto mayor para un decapado más rápido

ID	Núm.	Descripción	Mínimo	Unidad de Venta	PP	UV
7100192704	51893	3M™ Scotch-Brite™ Roloc™+ Clean and Strip XT Pro, Disco XO-ZR, 100 mm x 13 mm x 6 mm, S XCRS	10	Unidad	1	10
7100192705	51894	3M™ Scotch-Brite™ Roloc™+ Clean and Strip XT Pro, Disco XO-ZR, 125 mm x 13 mm x 6 mm, S XCRS	8	Unidad	1	8
7100192706	51923	3M™ Scotch-Brite™ Roloc™+ Clean and Strip XT Pro, Disco XO-ZR, 150 mm x 13 mm x 6 mm, S XCRS	6	Unidad	1	6

Cepillos y discos de puas

3M™ Scotch-Brite™ Roloc™ Disco Bristle RD-ZB

Bristle Scotch-Brite™ Roloc™ está compuesto por grano cerámico mezclado con óxido de aluminio y por cerdas moldeadas y flexibles que ofrecen un mayor contacto con la superficie que los cepillos metálicos y mantienen sus propiedades abrasivas a lo largo de la vida útil del disco.



- Las cerdas moldeadas y rellenas de abrasivo superan a los cepillos metálicos en el decapado, el desbarbado, el desbaste, el acabado, el pulido y la limpieza.
- La mezcla de grano cerámico ofrece una calidad de acabado superior a lo largo de la vida útil del disco.
- El espaciado entre las cerdas es ideal para la eliminación de revestimientos y otras sustancias que provocan un gran embozo.

ID	Núm.	Descripción	Mínimo	Unidad de Venta	PP	UV
7100138319	148076	3M™ Scotch-Brite™ Roloc™ Disco Bristle RD-ZB, 25.4 mm x 15.88 mm, P80	80	Unidad	20	80
7100138284	07525	3M™ Scotch-Brite™ Roloc™ Disco Bristle RD-ZB, 50 mm x 15.8mm, P80, 07525	10	Unidad	10	40
7100138285	07524	3M™ Scotch-Brite™ Roloc™ Disco Bristle RD-ZB, 50 mm x 15.88 mm, P50, Verde 07524	40	Unidad	10	40
7100138286	07528N	3M™ Scotch-Brite™ Roloc™ Disco Bristle RD-ZB, 50 mm, P120	40	Unidad	10	40

Abrasivos y accesorios

3M™ Scotch-Brite™ Disco Bristle BD-ZB

El disco Bristle Scotch-Brite™ está compuesto por grano abrasivo cerámico y cerdas moldeadas y flexibles que ofrecen un mayor contacto con la superficie que los cepillos metálicos y mantienen sus propiedades abrasivas a lo largo de la vida útil del disco. Nuestros discos Bristle permiten eliminar pintura, manchas, adhesivos, quemaduras de soldaduras, corrosión, óxidos pesados y contaminantes superficiales de áreas de gran tamaño.



- El grano abrasivo cerámico 3M™ ofrece un corte contundente y una calidad de acabado uniforme a lo largo de la vida útil de disco.
- Las cerdas flexibles requieren una menor presión que los cepillos metálicos y se adaptan a los contornos, incluso en las piezas complejas.
- El espaciado entre las cerdas es ideal para la eliminación de revestimientos y otras sustancias que provocan un gran embozo.

ID	Núm.	Descripción	Mínimo	Unidad de Venta	PP	UV
7000061352	164420	3M™ Scotch-Brite™ Disco Bristle	40	Unidad	4	40
7100138287	PN07580N	3M™ Scotch-Brite™ Disco Bristle BD-ZB, 115 mm, P50, Verde, M14	10	Unidad	5	10
7100138288	PN07581	3M™ Scotch-Brite™ Disco Bristle BD-ZB, 115 mm, P80, Amarillo M14	10	Unidad	5	10
7100138289	PN07582N	3M™ Scotch-Brite™ Disco Bristle BD-ZB, 115 mm, P120, Blanco, M14	10	Unidad	5	10
7000061353	164421	3M™ Scotch-Brite™ Disco Bristle BD-ZB, 50 mm, P120, Blanco	40	Unidad	4	40

Discos de corte y desbaste

3M™ Cubitron™ II Rueda de corte

La rueda de corte 3M™ Cubitron™ II es una rueda para cortar en línea recta (placas metálicas de la carrocería, largueros, tubos de escape, abrazaderas y pernos oxidados).



- Gran velocidad de corte
- Mejora la productividad y la eficiencia en el taller
- Consiga un rendimiento duradero

ID	Núm.	Descripción	Mínimo	Unidad de Venta	PP	UV
7100032583	PN33455	3M™ Cubitron™ II Rueda de corte, 75 mm x 1,6 mm x 9,53 mm, 33455	30	Unidad	5	30
7100032406	PN33456	3M™ Cubitron™ II Rueda de corte, 75 mm x 1 mm x 9,53 mm, 33456	30	Unidad	5	30
7100032407	PN33467	3M™ Cubitron™ II Rueda de corte, 115 mm x 1 mm x 22,23 mm, 33467	30	Unidad	5	30

Abrasivos y accesorios

Esponjas abrasivas

3M™ Esponja abrasiva soporte blando

La esponja abrasiva 3M™ es una almohadilla de espuma flexible para zonas de difícil acceso, incluidos los huecos de los faros, manillas y marcos de las puertas. Nuestra esponja puede utilizarse en seco o en húmedo y ayuda a eliminar las huellas dactilares.



- Almohadilla de espuma flexible para lijar o refinar manualmente cantos, bordes y zonas de difícil acceso
- El diseño de la esponja reduce el riesgo de alcanzar la superficie en el canto o borde
- Ayuda a eliminar las huellas dactilares

ID	Núm.	Descripción	Mínimo	Unidad de Venta	PP	UV
7000043358	PN03809	3M™ Esponja abrasiva soporte blando, 115 mm x 140 mm, fina, 03809	20	Unidad	20	200
7000043357	PN03808	3M™ Esponja abrasiva soporte blando, 115 mm x 140 mm, media, 03808	20	Unidad	20	200
7000033200	PN02600	3M™ Esponja abrasiva soporte blando, 115 mm x 140 mm, microfina, 02600	120	Unidad	20	120
7000043359	PN03810	3M™ Esponja abrasiva soporte blando, 115 mm x 140 mm, superfina, 03810	20	Unidad	20	200
7000033201	PN02601	3M™ Esponja abrasiva soporte blando, 115 mm x 140 mm, ultrafina, 02601	120	Unidad	20	120
7000060276	PN50887	3M™ Esponja abrasiva soporte blando, 115 mm x 140 mm, ultrafina, 50887	200	Unidad	20	200

Tiras y rollos de malla

Focus

3M™ Cubitron™ II Tira de malla en rollo

Las 3M™ Tiras de malla en rollo Cubitron™ II son una familia de tiras de malla en rollo duraderas que proporcionan la tasa de corte excepcional y la vida útil ampliada de un abrasivo Cubitron II. Están diseñadas para ayudar a que los sistemas de aspiración rindan al máximo, sin dejar prácticamente polvo en la superficie o el entorno de trabajo.



Combinélas con un sistema de extracción de polvo y lijado recomendado por 3M para crear el sistema de captura de polvo ideal para su taller.

- Las tiras de malla duraderas y de corte rápido están fabricadas con granos de forma precisa 3M™ Cubitron™ II patentados.
- Ayudan a los sistemas de aspiración a lograr el mejor rendimiento posible, ya sea una lijadora con sistema autoaspirado, un sistema de aspiración central o un sistema de aspiración portátil.
- Los granos minerales triangulares patentados de las tiras cortan los sustratos en lugar de rayar o "arar" como los granos abrasivos convencionales, lo que ayuda a que la tira se enfríe, corte más rápido y dure más tiempo.

ID	Núm.	Descripción	Mínimo	Unidad de Venta	PP	UV
7100249546	34561	3M™ Cubitron™ II Tira de malla en rollo, 70 mm x 10 m, 80+, 34561	6	Rollo	1	6
7100249547	34562	3M™ Cubitron™ II Tira de malla en rollo, 70 mm x 10 m, 120+, 34562	6	Rollo	1	6
7100249548	34563	3M™ Cubitron™ II Tira de malla en rollo, 70 mm x 10 m, 150+, 34563	6	Rollo	1	6
7100249549	34564	3M™ Cubitron™ II Tira de malla en rollo, 70 mm x 10 m, 180+, 34564	6	Rollo	1	6
7100249550	34565	3M™ Cubitron™ II Tira de malla en rollo, 70 mm x 10 m, 220+, 34565	6	Rollo	1	6
7100249809	34566	3M™ Cubitron™ II Tira de malla en rollo, 70 mm x 10 m, 240+, 34566	6	Rollo	1	6

ID = ID del Producto, Núm. = Número de Parte, PP = Paquete pequeño, UV = Unidad de Venta

Abrasivos y accesorios

Focus

3M™ Cubitron™ II Tira de malla en rollo

Las 3M™ Tiras de malla en rollo Cubitron™ II son una familia de tiras de malla en rollo duraderas que proporcionan la tasa de corte excepcional y la vida útil ampliada de un abrasivo Cubitron II. Están diseñadas para ayudar a que los sistemas de aspiración rindan al máximo, sin dejar prácticamente polvo en la superficie o el entorno de trabajo.



Combínelas con un sistema de extracción de polvo y lijado recomendado por 3M para crear el sistema de captura de polvo ideal para su taller.

- Las tiras de malla duraderas y de corte rápido están fabricadas con granos de forma precisa 3M™ Cubitron™ II patentados.
- Ayudan a los sistemas de aspiración a lograr el mejor rendimiento posible, ya sea una lijadora con sistema autoaspirado, un sistema de aspiración central o un sistema de aspiración portátil.
- Los granos minerales triangulares patentados de las tiras cortan los sustratos en lugar de rayar o “arar” como los granos abrasivos convencionales, lo que ayuda a que la tira se enfríe, corte más rápido y dure más tiempo.

ID	Núm.	Descripción	Mínimo	Unidad de Venta	PP	UV
7100249523	34560	3M™ Cubitron™ II Tira de malla en rollo, 70 mm x 10 m, 320+, 34560	6	Rollo	1	6
7100249807	34550	3M™ Cubitron™ II Tira de malla en rollo, 80 mm x 10 m, 80+, 34550	6	Rollo	1	6
7100249559	34551	3M™ Cubitron™ II Tira de malla en rollo, 80 mm x 10 m, 120+, 34551	6	Rollo	1	6
7100249551	34552	3M™ Cubitron™ II Tira de malla en rollo, 80 mm x 10 m, 150+, 34552	6	Rollo	1	6
7100249552	34553	3M™ Cubitron™ II Tira de malla en rollo, 80 mm x 10 m, 180+, 34553	6	Rollo	1	6
7100249563	34554	3M™ Cubitron™ II Tira de malla en rollo, 80 mm x 10 m, 220+, 34554	6	Rollo	1	6
7100249564	34555	3M™ Cubitron™ II Tira de malla en rollo, 80 mm x 10 m, 240+, 34555	6	Rollo	1	6
7100249803	34556	3M™ Cubitron™ II Tira de malla en rollo, 80 mm x 10 m, 320+, 34556	6	Rollo	1	6
7100249524	34572	3M™ Cubitron™ II Tira de malla en rollo, 115 mm x 10 m, 80+, 34572	6	Rollo	1	6
7100249525	34573	3M™ Cubitron™ II Tira de malla en rollo, 115 mm x 10 m, 120+, 34573	6	Rollo	1	6
7100249542	34574	3M™ Cubitron™ II Tira de malla en rollo, 115 mm x 10 m, 150+, 34574	6	Rollo	1	6
7100249553	34575	3M™ Cubitron™ II Tira de malla en rollo, 115 mm x 10 m, 180+, 34575	6	Rollo	1	6
7100249554	34576	3M™ Cubitron™ II Tira de malla en rollo, 115 mm x 10 m, 220+, 34576	6	Rollo	1	6
7100249526	34577	3M™ Cubitron™ II Tira de malla en rollo, 115 mm x 10 m, 240+, 34577	6	Rollo	1	6
7100249527	34578	3M™ Cubitron™ II Tira de malla en rollo, 115 mm x 10 m, 320+, 34578	6	Rollo	1	6

Focus

3M™ Tira de malla en rollo Azul

Las tiras de malla en rollo 3M™ Azul están fabricadas con una mezcla de abrasivos cerámicos y minerales que brindan una tasa de corte rápida y una vida útil de la tira prolongada. También ofrecen una excelente eliminación de polvo cuando se utilizan con un sistema de extracción de polvo.



- Discos de lijado que ofrecen un rendimiento excepcional a un precio competitivo
- Hechos con una mezcla de cerámica y minerales de diseño específico, brindan una excelente tasa de corte y vida útil.
- Un equilibrio excelente entre rendimiento abrasivo para el corte, la vida útil y la extracción de polvo

ID	Núm.	Descripción	Mínimo	Unidad de Venta	PP	UV
7100251056	36462	3M™ Tira de malla en rollo Azul, 70 mm x 10 m, 80, 36462	10	Rollo	1	10
7100250932	36463	3M™ Tira de malla en rollo Azul, 70 mm x 10 m, 120, 36463	10	Rollo	1	10

ID = ID del Producto, Núm. = Número de Parte, PP = Paquete pequeño, UV = Unidad de Venta

Abrasivos y accesorios

Focus

3M™ Tira de malla en rollo Azul

Las tiras de malla en rollo 3M™ Azul están fabricadas con una mezcla de abrasivos cerámicos y minerales que brindan una tasa de corte rápida y una vida útil de la tira prolongada. También ofrecen una excelente eliminación de polvo cuando se utilizan con un sistema de extracción de polvo.



- Discos de lijado que ofrecen un rendimiento excepcional a un precio competitivo
- Hechos con una mezcla de cerámica y minerales de diseño específico, brindan una excelente tasa de corte y vida útil.
- Un equilibrio excelente entre rendimiento abrasivo para el corte, la vida útil y la extracción de polvo

ID	Núm.	Descripción	Mínimo	Unidad de Venta	PP	UV
7100251054	36464	3M™ Tira de malla en rollo Azul, 70 mm x 10 m, 150, 36464	10	Rollo	1	10
7100250930	36465	3M™ Tira de malla en rollo Azul, 70 mm x 10 m, 180, 36465	10	Rollo	1	10
7100251057	36466	3M™ Tira de malla en rollo Azul, 70 mm x 10 m, 220, 36466	10	Rollo	1	10
7100251026	36467	3M™ Tira de malla en rollo Azul, 70 mm x 10 m, 240, 36467	10	Rollo	1	10
7100251027	36468	3M™ Tira de malla en rollo Azul, 70 mm x 10 m, 320, 36468	10	Rollo	1	10
7100250928	36470	3M™ Tira de malla en rollo Azul, 115 mm x 10 m, 80, 36470	10	Rollo	1	10
7100251024	36471	3M™ Tira de malla en rollo Azul, 115 mm x 10 m, 120, 36471	10	Rollo	1	10
7100251025	36472	3M™ Tira de malla en rollo Azul, 115 mm x 10 m, 150, 36472	10	Rollo	1	10
7100250929	36473	3M™ Tira de malla en rollo Azul, 115 mm x 10 m, 180, 36473	10	Rollo	1	10
7100250931	36474	3M™ Tira de malla en rollo Azul, 115 mm x 10 m, 220, 36474	10	Rollo	1	10
7100252504	36475	3M™ Tira de malla en rollo Azul, 115 mm x 10 m, 240, 36475	10	Rollo	1	10
7100251023	36476	3M™ Tira de malla en rollo Azul, 115 mm x 10 m, 320, 36476	10	Rollo	1	10

Tiras y rollos soporte papel

Focus

3M™ Cubitron™ II Hookit™ Tira abrasiva 737U

Las Tiras Abrasivas Multiagujeros 3M™ Cubitron™ II Hookit™ 737U son hojas abrasivas duraderas de primera calidad con granos autoafilados que proporcionan un corte más rápido y que, gracias a su patrón de multiagujeros, consiguen una extraordinaria extracción del polvo.



- Aumenta la rapidez de corte un 30 % en comparación con otros abrasivos de calidad
- Los granos de precisión se „autoafilan“ y duran el doble que los abrasivos industriales convencionales
- Su superficie de corte más afilada requiere menos presión, lo cual reduce la fricción y el desgaste

ID	Núm.	Descripción	Mínimo	Unidad de Venta	PP	UV
7100273792	PN51386	3M™ Cubitron™ II Hookit™ Tira abrasiva 737U, 70 mm x 127 mm, multiagujeros, 80+, 51386	300	Hoja	50	300
7100273612	PN51391	3M™ Cubitron™ II Hookit™ Tira abrasiva 737U, 70 mm x 127 mm, multiagujeros, 240+, 51391	300	Hoja	50	300
7100273623	PN51393	3M™ Cubitron™ II Hookit™ Tira abrasiva 737U, 70 mm x 127 mm, multiagujeros, 320+, 51393	300	Hoja	50	300
7100229089	PN51395	3M™ Cubitron™ II Hookit™ Tira abrasiva 737U, 70 mm x 127 mm, multiagujeros, 400+, 51395	300	Hoja	50	300
7100273958	PN51416	3M™ Cubitron™ II Hookit™ Tira abrasiva 737U, 70 mm x 396 mm, multiagujeros, 240+, 51416	300	Hoja	50	300

ID = ID del Producto, Núm. = Número de Parte, PP = Paquete pequeño, UV = Unidad de Venta

Abrasivos y accesorios

Focus

3M™ Cubitron™ II Hookit™ Tira abrasiva 737U

Las Tiras Abrasivas Multiagujeros 3M™ Cubitron™ II Hookit™ 737U son hojas abrasivas duraderas de primera calidad con granos autoafilados que proporcionan un corte más rápido y que, gracias a su patrón de multiagujeros, consiguen una extraordinaria extracción del polvo.



- Aumenta la rapidez de corte un 30 % en comparación con otros abrasivos de calidad
- Los granos de precisión se „autoafilan“ y duran el doble que los abrasivos industriales convencionales
- Su superficie de corte más afilada requiere menos presión, lo cual reduce la fricción y el desgaste

ID	Núm.	Descripción	Mínimo	Unidad de Venta	PP	UV
7100273959	PN51418	3M™ Cubitron™ II Hookit™ Tira abrasiva 737U, 70 mm x 396 mm, multiagujeros, 320+, 51418	300	Hoja	50	300
7100225046	PN52022	3M™ Cubitron™ II Hookit™ Tira abrasiva 737U, 70 mm x 396 mm, multiagujeros, 400+, 52022	300	Hoja	50	300
7100273960	PN51387	3M™ Cubitron™ II Hookit™ Tira abrasiva 737U, 70 mm x 127 mm, multiagujeros, 120+, 51387	300	Hoja	50	300
7100273791	PN51388	3M™ Cubitron™ II Hookit™ Tira abrasiva 737U, 70 mm x 127 mm, multiagujeros, 150+, 51388	300	Hoja	50	300
7100273611	PN51389	3M™ Cubitron™ II Hookit™ Tira abrasiva 737U, 70 mm x 127 mm, multiagujeros, 180+, 51389	300	Hoja	50	300
7100273601	PN51390	3M™ Cubitron™ II Hookit™ Tira abrasiva 737U, 70 mm x 127 mm, multiagujeros, 220+, 51390	300	Hoja	50	300
7100273962	PN51411	3M™ Cubitron™ II Hookit™ Tira abrasiva 737U, 70 mm x 396 mm, multiagujeros, 80+, 51411	300	Hoja	50	300
7100273995	PN51412	3M™ Cubitron™ II Hookit™ Tira abrasiva 737U, 70 mm x 396 mm, multiagujeros, 120+, 51412	300	Hoja	50	300
7100273973	PN51413	3M™ Cubitron™ II Hookit™ Tira abrasiva 737U, 70 mm x 396 mm, multiagujeros, 150+, 51413	300	Hoja	50	300
7100273994	PN51414	3M™ Cubitron™ II Hookit™ Tira abrasiva 737U, 70 mm x 396 mm, multiagujeros, 180+, 51414	300	Hoja	50	300
7100273983	PN51415	3M™ Cubitron™ II Hookit™ Tira abrasiva 737U, 70 mm x 396 mm, multiagujeros, 220+, 51415	300	Hoja	50	300
7100273210	51588	3M™ Cubitron™ II Hookit™ Tira abrasiva 737U, 80 mm x 133 mm, multiagujeros, 80+, 51588	300	Hoja	50	300
7100273211	51589	3M™ Cubitron™ II Hookit™ Tira abrasiva 737U, 80 mm x 133 mm, multiagujeros, 120+, 51589	300	Hoja	50	300
7100273543	51590	3M™ Cubitron™ II Hookit™ Tira abrasiva 737U, 80 mm x 133 mm, multiagujeros, 150+, 51590	300	Hoja	50	300
7100273485	51591	3M™ Cubitron™ II Hookit™ Tira abrasiva 737U, 80 mm x 133 mm, multiagujeros, 180+, 51591	300	Hoja	50	300
7100273486	51592	3M™ Cubitron™ II Hookit™ Tira abrasiva 737U, 80 mm x 133 mm, multiagujeros, 220+, 51592	300	Hoja	50	300
7100273625	PN51599	3M™ Cubitron™ II Hookit™ Tira abrasiva 737U, 80 mm x 400 mm, multiagujeros, 80+, 51599	300	Hoja	50	300
7100273626	PN51600	3M™ Cubitron™ II Hookit™ Tira abrasiva 737U, 80 mm x 400 mm, multiagujeros, 120+, 51600	300	Hoja	50	300
7100273544	PN51601	3M™ Cubitron™ II Hookit™ Tira abrasiva 737U, 80 mm x 400 mm, multiagujeros, 150+, 51601	300	Hoja	50	300
7100273451	PN51602	3M™ Cubitron™ II Hookit™ Tira abrasiva 737U, 80 mm x 400 mm, multiagujeros, 180+, 51602	300	Hoja	50	300
7100273212	PN51603	3M™ Cubitron™ II Hookit™ Tira abrasiva 737U, 80 mm x 400 mm, multiagujeros, 220+, 51603	300	Hoja	50	300
7100273452	PN52023	3M™ Cubitron™ II Hookit™ Tira abrasiva 737U, 80 mm x 400 mm, multiagujeros, 240+, 52023	300	Hoja	50	300

ID = ID del Producto, Núm. = Número de Parte, PP = Paquete pequeño, UV = Unidad de Venta

Abrasivos y accesorios

Focus

3M™ Cubitron™ II Hookit™ Tira abrasiva 737U

Las Tiras Abrasivas Multiagujeros 3M™ Cubitron™ II Hookit™ 737U son hojas abrasivas duraderas de primera calidad con granos autoafilados que proporcionan un corte más rápido y que, gracias a su patrón de multiagujeros, consiguen una extraordinaria extracción del polvo.



- Aumenta la rapidez de corte un 30 % en comparación con otros abrasivos de calidad
- Los granos de precisión se „autoafilan“ y duran el doble que los abrasivos industriales convencionales
- Su superficie de corte más afilada requiere menos presión, lo cual reduce la fricción y el desgaste

ID	Núm.	Descripción	Mínimo	Unidad de Venta	PP	UV
7100273553	PN52024	3M™ Cubitron™ II Hookit™ Tira abrasiva 737U, 80 mm x 400 mm, multiagujeros, 320+, 52024	300	Hoja	50	300
7100228470	PN52025	3M™ Cubitron™ II Hookit™ Tira abrasiva 737U, 80 mm x 400 mm, multiagujeros, 400+, 52025	300	Hoja	50	300
7100225045	51408	3M™ Cubitron™ II Hookit™ Tira abrasiva 737U, 115 mm x 225 mm, Multiagujero, 400+, 51408	300	Hoja	50	300
7100273968	PN51404	3M™ Cubitron™ II Hookit™ Tira abrasiva 737U, 115 mm x 225 mm, multiagujeros, 240+, 51404	300	Hoja	50	300
7100273969	PN51406	3M™ Cubitron™ II Hookit™ Tira abrasiva 737U, 115 mm x 225 mm, multiagujeros, 320+, 51406	300	Hoja	50	300
7100273624	PN51399	3M™ Cubitron™ II Hookit™ Tira abrasiva 737U, 115 mm x 225 mm, multiagujeros, 80+, 51399	300	Hoja	50	300
7100273966	PN51400	3M™ Cubitron™ II Hookit™ Tira abrasiva 737U, 115 mm x 225 mm, multiagujeros, 120+, 51400	300	Hoja	50	300
7100273965	PN51401	3M™ Cubitron™ II Hookit™ Tira abrasiva 737U, 115 mm x 225 mm, multiagujeros, 150+, 51401	300	Hoja	50	300
7100273961	PN51402	3M™ Cubitron™ II Hookit™ Tira abrasiva 737U, 115 mm x 225 mm, multiagujeros, 180+, 51402	300	Hoja	50	300
7100273967	PN51403	3M™ Cubitron™ II Hookit™ Tira abrasiva 737U, 115 mm x 225 mm, multiagujeros, 220+, 51403	300	Hoja	50	300

3M™ Rollo de papel abrasivo 255P

Para el lijado de piezas en el taller, utilice el rollo de papel abrasivo 3M™ 255P. Nuestros rollos de papel abrasivo utilizan un mineral de óxido de aluminio con soporte de papel y están disponibles en varios granos y en diversos anchos.



- Rollo de papel abrasivo de óxido de aluminio
- Amplia gama de granos
- Elige entre dos anchos: 75 y 115 mm

ID	Núm.	Descripción	Mínimo	Unidad de Venta	PP	UV
7000082755	PN04400	3M™ Rollo de papel abrasivo 255P, 115 mm x 50 m, P80, 04400	2	Rollo	1	2
7000083044	PN04494	3M™ Rollo de papel abrasivo 255P, 115 mm x 50 m, P40, 04494	2	Rollo	1	2
7000083043	PN04493	3M™ Rollo de papel abrasivo 255P, 115 mm x 50 m, P60, 04493	2	Rollo	1	2
7000083041	PN04398	3M™ Rollo de papel abrasivo 255P, 115 mm x 50 m, P120, 04398	2	Rollo	1	2
7000083040	PN04397	3M™ Rollo de papel abrasivo 255P, 115 mm x 50 m, P150, 04397	2	Rollo	1	2
7000083039	PN04396	3M™ Rollo de papel abrasivo 255P, 115 mm x 50 m, P180, 04396	2	Rollo	1	2
7000083038	PN04395	3M™ Rollo de papel abrasivo 255P, 115 mm x 50 m, P220, 04395	2	Rollo	1	2

ID = ID del Producto, Núm. = Número de Parte, PP = Paquete pequeño, UV = Unidad de Venta

Abrasivos y accesorios

3M™ Rollo de papel abrasivo 255P

Para el lijado de piezas en el taller, utilice el rollo de papel abrasivo 3M™ 255P. Nuestros rollos de papel abrasivo utilizan un mineral de óxido de aluminio con soporte de papel y están disponibles en varios granos y en diversos anchos.



- Rollo de papel abrasivo de óxido de aluminio
- Amplia gama de granos
- Elige entre dos anchos: 75 y 115 mm

ID	Núm.	Descripción	Mínimo	Unidad de Venta	PP	UV
7000083037	PN04394	3M™ Rollo de papel abrasivo 255P, 115 mm x 50 m, P240, 04394	2	Rollo	1	2
7000083046	PN04533	3M™ Rollo de papel abrasivo 255P, 115 mm x 50 m, P320, 04533	2	Rollo	1	2
7000083048	PN04545	3M™ Rollo de papel abrasivo 255P, 115 mm x 50 m, P400, 04545	2	Rollo	1	2

3M™ Hoja abrasiva 255P

La hoja abrasiva 3M™ 255P tiene un mineral de óxido de aluminio con un soporte de papel de alto gramaje. Hojas de varios granos sin agujeros que pueden utilizarse a mano o a máquina.

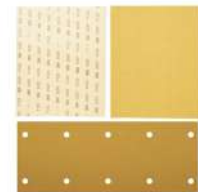

- Es útil para la eliminación de cataforesis incluso en las zonas de difícil acceso
- Granos de P40 a P400
- Tamaños disponibles: 115 x 280 mm o 230 x 280 mm

ID	Núm.	Descripción	Mínimo	Unidad de Venta	PP	UV
7000034195	PN05282	3M™ Hoja abrasiva 255P, 230 mm x 280 mm, sin agujeros, P60, 05282	500	Hoja	50	500
7000034176	PN05281	3M™ Hoja abrasiva 255P, 230 mm x 280 mm, sin agujeros, P80, 05281	500	Hoja	50	500
7000034201	PN05279	3M™ Hoja abrasiva 255P, 230 mm x 280 mm, sin agujeros, P120, 05279	500	Hoja	50	500
7000034200	PN05278	3M™ Hoja abrasiva 255P, 230 mm x 280 mm, sin agujeros, P150, 05278	500	Hoja	50	500
7000034199	PN05277	3M™ Hoja abrasiva 255P, 230 mm x 280 mm, sin agujeros, P180, 05277	500	Hoja	50	500
7000034198	PN05276	3M™ Hoja abrasiva 255P, 230 mm x 280 mm, sin agujeros, P220, 05276	500	Hoja	50	500
7000034197	PN05275	3M™ Hoja abrasiva 255P, 230 mm x 280 mm, sin agujeros, P240, 05275	500	Hoja	50	500
7000034190	PN05187	3M™ Hoja abrasiva 255P, 230 mm x 280 mm, sin agujeros, P320, 05187	500	Hoja	50	500

Abrasivos y accesorios

3M™ Hookit™ Rollo abrasivo 245

Consiga un abrasivo que puede utilizarse en tacos manuales o de máquina con el rollo abrasivo 3M™ Hookit™ 245. Nuestros discos abrasivos 245 son abrasivos de óxido de aluminio duraderos. Están disponibles en diversos anchos y granos para su uso en tacos manuales o de máquina.



- Rollo abrasivo Hookit™ de óxido de aluminio
- Sistema de fijación Hookit™
- Elija entre varios granos, de P40 a P120

ID	Núm.	Descripción	Mínimo	Unidad de Venta	PP	UV
7000082762	61080	3M™ Hookit™ Rollo abrasivo 245, 115 mm x 25 m, P100, 61080	2	Rollo	1	2
7000082780	61083	3M™ Hookit™ Rollo abrasivo 245, 115 mm x 25 m, P40, 61083	2	Rollo	1	2
7000082732	61082	3M™ Hookit™ Rollo abrasivo 245, 115 mm x 25 m, P60, 61082	2	Rollo	1	2
7000082757	61081	3M™ Hookit™ Rollo abrasivo 245, 115 mm x 25 m, P80, 61081	2	Rollo	1	2

3M™ Hookit™ Rollo abrasivo 255P

Consiga un abrasivo fácil de cortar e instalar en máquinas del mercado de postventa de automoción con el rollo abrasivo 3M™ Hookit™ 255P. Nuestros discos abrasivos 255P utilizan un mineral de óxido de aluminio con un soporte de papel robusto.



- Se debe utilizar como parte del sistema de fijación Hookit™
- Disponible en dos anchos: 75 y 115 mm
- Elija entre varios granos, de P80 a P400

ID	Núm.	Descripción	Mínimo	Unidad de Venta	PP	UV
7000083873	61072	3M™ Hookit™ Rollo abrasivo 255P, 115 mm x 25 m, P400, PN61072	12	Rollo	1	2
7000083775	PN61079	3M™ Hookit™ Rollo abrasivo 255P, 115 mm x 25 m, P120, 61079	2	Rollo	1	2
7000083774	PN61078	3M™ Hookit™ Rollo abrasivo 255P, 115 mm x 25 m, P150, 61078	2	Rollo	1	2
7000083773	PN61077	3M™ Hookit™ Rollo abrasivo 255P, 115 mm x 25 m, P180, 61077	2	Rollo	1	2
7000083776	PN61076	3M™ Hookit™ Rollo abrasivo 255P, 115 mm x 25 m, P220, 61076	2	Rollo	1	2
7000083772	PN61075	3M™ Hookit™ Rollo abrasivo 255P, 115 mm x 25 m, P240, 61075	2	Rollo	1	2
7000083777	PN61074	3M™ Hookit™ Rollo abrasivo 255P, 115 mm x 25 m, P280, 61074	2	Rollo	1	2
7000083771	PN61073	3M™ Hookit™ Rollo abrasivo 255P, 115 mm x 25 m, P320, 61073	2	Rollo	1	2

3M™ Hookit™ Hoja abrasiva 255P

Consiga una hoja abrasiva que se adapta firmemente a las máquinas habituales en el mercado de postventa con la hoja abrasiva 3M™ Hookit™ 255P. Nuestras hojas abrasivas 255P utilizan un mineral de óxido de aluminio con un soporte de papel robusto. Están disponibles en varios granos y configuraciones lisas y con orificios.



- Hoja de papel abrasivo de óxido de aluminio
- Sistema de fijación Hookit™
- granos de P40 a P400

ID	Núm.	Descripción	Mínimo	Unidad de Venta	PP	UV
7000082922	PN03639	3M™ Hookit™ Hoja abrasiva 255P, 115 mm x 225 mm, 10 agujeros, P80, 03639	250	Hoja	1	250
7000082920	03637	3M™ Hookit™ Hoja abrasiva 255P, 115 mm x 225 mm, 10 agujeros, P120, 03637	250	Hoja	50	250

Abrasivos y accesorios

3M™ Hookit™ Hoja abrasiva 255P

Consiga una hoja abrasiva que se adapta firmemente a las máquinas habituales en el mercado de postventa con la hoja abrasiva 3M™ Hookit™ 255P. Nuestras hojas abrasivas 255P utilizan un mineral de óxido de aluminio con un soporte de papel robusto. Están disponibles en varios granos y configuraciones lisas y con orificios.



- Hoja de papel abrasivo de óxido de aluminio
- Sistema de fijación Hookit™
- granos de P40 a P400

ID	Núm.	Descripción	Mínimo	Unidad de Venta	PP	UV
7000082919	03636	3M™ Hookit™ Hoja abrasiva 255P, 115 mm x 225 mm, 10 agujeros, P150, 03636	250	Hoja	50	250
7000082580	PN03633	3M™ Hookit™ Hoja abrasiva 255P, 115 mm x 225 mm, 10 agujeros, P240, 03633	250	Hoja	50	250
7000082581	PN03631	3M™ Hookit™ Hoja abrasiva 255P, 115 mm x 225 mm, 10 agujeros, P320, 03631	250	Hoja	50	250

3M™ Hookit™ Tira abrasiva 334U

Las tiras multiagujeros 3M™ Hookit™ 334U están recomendadas para suavizados de bordes y el lijado final. Nuestro abrasivo 3M™ de primera calidad proporciona resultados uniformes de nivel profesional para un trabajo de automoción superior. El sistema de fijación 3M™ Hookit™ permite una reutilización sencilla.



- Tira abrasiva de alto rendimiento con fijación Hookit™
- La calidad superior proporciona acabados uniformes y consistentes en cada ocasión
- Los abrasivos duraderos reducen el consumo de materiales

ID	Núm.	Descripción	Mínimo	Unidad de Venta	PP	UV
7100106374	PN51596	3M™ Hookit™ Tira abrasiva 334U, 80 mm x 133 mm, multiagujeros, P240, 51596	300	Hoja		

3M™ 216U Rollo de papel abrasivo con esponja

Consiga una buena flexibilidad y propiedades antiembazamiento con el rollo abrasivo 3M™ 216U. Nuestros rollos abrasivos con parte posterior de espuma pueden cortarse o romperse en tiras y se han diseñado para usarse manualmente en pintura, imprimaciones y masillas.



- La parte posterior de espuma aporta flexibilidad
- Aplique presión con mayor uniformidad y moldeabilidad durante el lijado
- Consiga un lijado uniforme

ID	Núm.	Descripción	Mínimo	Unidad de Venta	PP	UV
7000084118	PN50330	3M™ 216U Rollo de papel abrasivo con esponja, precortado 114 mm x 25 m, P150, 50330	4	Rollo	1	4
7000084119	PN50331	3M™ 216U Rollo de papel abrasivo con esponja, precortado 114 mm x 25 m, P180, 50331	4	Rollo	1	4
7000084121	PN50333	3M™ 216U Rollo de papel abrasivo con esponja, precortado 114 mm x 25 m, P240, 50333	4	Rollo	1	4
7000084125	PN50337	3M™ 216U Rollo de papel abrasivo con esponja, precortado 114 mm x 25 m, P400, 50337	4	Rollo	1	4
7000084126	PN50338	3M™ 216U Rollo de papel abrasivo con esponja, precortado 114 mm x 25 m, P500, 50338	4	Rollo	1	4

ID = ID del Producto, Núm. = Número de Parte, PP = Paquete pequeño, UV = Unidad de Venta

Abrasivos y accesorios

3M™ 216U Rollo de papel abrasivo con esponja

Consiga una buena flexibilidad y propiedades antiembazamiento con el rollo abrasivo 3M™ 216U. Nuestros rollos abrasivos con parte posterior de espuma pueden cortarse o romperse en tiras y se han diseñado para usarse manualmente en pintura, imprimaciones y masillas.

- La parte posterior de espuma aporta flexibilidad
- Aplique presión con mayor uniformidad y moldeabilidad durante el lijado
- Consiga un lijado uniforme



ID	Núm.	Descripción	Mínimo	Unidad de Venta	PP	UV
7000084127	PN50339	3M™ 216U Rollo de papel abrasivo con esponja, precortado 114 mm x 25 m, P600, 50339	4	Rollo	1	4
7000084128	PN50340	3M™ 216U Rollo de papel abrasivo con esponja, precortado 114 mm x 25 m, P800, 50340	4	Rollo	1	4
7000084666	PN50743	3M™ 216U Rollo de papel abrasivo con esponja, precortado 114 mm x 25 m, P1000, 50743	4	Rollo	1	4
7000084123	PN50335	3M™ 216U Rollo de papel abrasivo con esponja, precortado, 114 mm x 25 m, P320, 50335	4	Rollo	1	4

3M™ Wetordry™ Hoja de papel abrasivo 734

Lije todo tipo de superficies con la hoja de papel abrasivo 3M™ Wetordry™ 734. Nuestra hoja abrasiva incluye el mineral de carburo de silicio para lograr un corte afilado y uniforme. Es impermeable y duradera, y consigue un acabado uniforme. Está disponible en granos de P60 a P1200. Cada hoja mide 230 mm x 280 mm.

- Hoja de papel abrasivo en húmedo o en seco de carburo de silicio
- Se utiliza como hoja de papel de lijado en seco o en mojado
- granos de P60 a P1200



ID	Núm.	Descripción	Mínimo	Unidad de Venta	PP	UV
7000082520	PN01987	3M™ Wetordry™ Hoja de papel abrasivo 734, 230 mm x 280 mm, P100, 01987	250	Hoja	25	250
7000082676	PN01982	3M™ Wetordry™ Hoja de papel abrasivo 734, 230 mm x 280 mm, P150, 01982	250	Hoja	25	250
7000034141	PN01981	3M™ Wetordry™ Hoja de papel abrasivo 734, 230 mm x 280 mm, P180, 01981	250	Hoja	25	250
7000082677	PN01980	3M™ Wetordry™ Hoja de papel abrasivo 734, 230 mm x 280 mm, P220, 01980	250	Hoja	25	250
7000034142	PN01979	3M™ Wetordry™ Hoja de papel abrasivo 734, 230 mm x 280 mm, P240, 01979	250	Hoja	25	250
7000034143	PN01978	3M™ Wetordry™ Hoja de papel abrasivo 734, 230 mm x 280 mm, P280, 01978	250	Hoja	25	250
7100248927	PN01977	3M™ Wetordry™ Hoja de papel abrasivo 734, 230 mm x 280 mm, P320, 01977	250	Hoja	25	250
7000034145	PN01976	3M™ Wetordry™ Hoja de papel abrasivo 734, 230 mm x 280 mm, P360, 01976	250	Hoja	25	250
7100249095	PN01975	3M™ Wetordry™ Hoja de papel abrasivo 734, 230 mm x 280 mm, P400, 01975	250	Hoja	25	250
7000082678	PN01974	3M™ Wetordry™ Hoja de papel abrasivo 734, 230 mm x 280 mm, P500, 01974	250	Hoja	25	250
7100248809	PN01973	3M™ Wetordry™ Hoja de papel abrasivo 734, 230 mm x 280 mm, P600, 01973	250	Hoja	25	250

ID = ID del Producto, Núm. = Número de Parte, PP = Paquete pequeño, UV = Unidad de Venta

Abrasivos y accesorios

3M™ Wetordry™ Hoja de papel abrasivo 734

Lije todo tipo de superficies con la hoja de papel abrasivo 3M™ Wetordry™ 734. Nuestra hoja abrasiva incluye el mineral de carburo de silicio para lograr un corte afilado y uniforme. Es impermeable y duradera, y consigue un acabado uniforme. Está disponible en granos de P60 a P1200. Cada hoja mide 230 mm x 280 mm.



- Hoja de papel abrasivo en húmedo o en seco de carburo de silicio
- Se utiliza como hoja de papel de lijado en seco o en mojado
- granos de P60 a P1200

ID	Núm.	Descripción	Mínimo	Unidad de Venta	PP	UV
7100249099	PN01972	3M™ Wetordry™ Hoja de papel abrasivo 734, 230 mm x 280 mm, P800, 01972	250	Hoja	25	250
7100249098	PN01971	3M™ Wetordry™ Hoja de papel abrasivo 734, 230 mm x 280 mm, P1000, 01971	250	Hoja	25	250
7100249094	PN01970	3M™ Wetordry™ Hoja de papel abrasivo 734, 230 mm x 280 mm, P1200, 01970	250	Hoja	25	250

3M™ Wetordry™ Hoja abrasiva 314

La hoja abrasiva 3M™ Wetordry™ 314 es un papel abrasivo de uso en seco o en húmedo que contiene el mineral de óxido de aluminio para alcanzar un acabado superior. Elimine las imperfecciones de la pintura en capas de acabado mediante nuestros papeles en seco o en húmedo de gran calidad.



- Hoja de papel abrasivo en seco o en húmedo de óxido de aluminio
- Utilice un papel de lijar que se afile con el uso continuado
- granos de P320 a P1200

ID	Núm.	Descripción	Mínimo	Unidad de Venta	PP	UV
7000082971	PN60063	3M™ Wetordry™ Hoja abrasiva 314, 230 mm x 280 mm, P220, 60063	250	Hoja		
7000082968	PN60060	3M™ Wetordry™ Hoja abrasiva 314, 230 mm x 280 mm, P320, 60060	250	Hoja	25	250
7000082966	PN60058	3M™ Wetordry™ Hoja abrasiva 314, 230 mm x 280 mm, P400, 60058	250	Hoja	25	250
7000082965	PN60057	3M™ Wetordry™ Hoja abrasiva 314, 230 mm x 280 mm, P500, 60057	250	Hoja	25	250
7000082964	PN60056	3M™ Wetordry™ Hoja abrasiva 314, 230 mm x 280 mm, P600, 60056	250	Hoja	25	250
7000082963	PN60055	3M™ Wetordry™ Hoja abrasiva 314, 230 mm x 280 mm, P800, 60055	250	Hoja	25	250
7000082962	PN60054	3M™ Wetordry™ Hoja abrasiva 314, 230 mm x 280 mm, P1000, 60054	250	Hoja	25	250
7000082961	PN60053	3M™ Wetordry™ Hoja abrasiva 314, 230 mm x 280 mm, P1200, 60053	250	Hoja	25	250

Abrasivos y accesorios

3M™ Wetordry™ Hoja abrasiva 401Q

Utilice la hoja abrasiva 3M™ Wetordry™ 401Q para trabajos de lijado que requieran grano fino y retoques ligeros, como el acabado de pintura o el lijado en húmedo de carrocerías. Hemos combinado nuestra duradera parte posterior de papel de peso A impermeable y mineral de carburo de silicio de corte rápido para lograr patrones de lijado uniformes y un pulido más sencillo.



- Hoja cómoda que puede utilizarse en seco o en húmedo sobre pintura, imprimación, revestimiento gelatinoso o metal
- La parte posterior impermeable admite aplicaciones en húmedo para disminuir el embazamiento y acelerar el corte
- Lije todo tipo de zonas

ID	Núm.	Descripción	Mínimo	Unidad de Venta	PP	UV
7100050365	02048	3M™ Wetordry™ Hoja abrasiva 401Q, 138 mm x 230 mm, P1500, 02048	500	Unidad	50	500
7100050366	PN02049	3M™ Wetordry™ Hoja abrasiva 401Q, 138 mm x 230 mm, P2000, 02049	500	Unidad	50	500
7000028117	PN02045	3M™ Wetordry™ Hoja abrasiva 401Q, 138 mm x 230 mm, P2500, 02045	5	Pack	1	5

Tiras y rollos soporte film

3M™ Hookit™ Hoja manual abrasiva flexible 270J

Consiga acabados más refinados con la hoja manual abrasiva flexible 3M™ Hookit™ 270J. Diseñadas para lijado en seco o en mojado, nuestras hojas disponen de una película posterior muy fina extremadamente flexible que se adapta fácilmente a herramientas y superficies contorneadas.



- Consiga una hoja con una fina película posterior extremadamente flexible para afinar el lijado en seco o en mojado
- Proporciona una mayor „sensación“ del estado de la superficie para minimizar el exceso de calentamiento
- Moldeables: Perfectas para el lijado de zonas de difícil acceso, como los compartimentos de las puertas

ID	Núm.	Descripción	Mínimo	Unidad de Venta	PP	UV
7100010553	PN34337	3M™ Hookit™ Hoja manual abrasiva flexible 270J, 140 mm x 171 mm, P400, 34337	5	Cartón	1	5
7100010566	PN34339	3M™ Hookit™ Hoja manual abrasiva flexible 270J, 140 mm x 171 mm, P600, 34339	5	Cartón	1	5
7100010567	PN34340	3M™ Hookit™ Hoja manual abrasiva flexible 270J, 140 mm x 171 mm, P800, 34340	5	Cartón	1	5
7100010569	PN34341	3M™ Hookit™ Hoja manual abrasiva flexible 270J, 140 mm x 171 mm, P1000, 34341	5	Cartón	1	5
7100010568	PN34342	3M™ Hookit™ Hoja manual abrasiva flexible 270J, 140 mm x 171 mm, P1200, 34342	1	Cartón	1	5
7100010565	PN34343	3M™ Hookit™ Hoja manual abrasiva flexible 270J, 140 mm x 171 mm, P1500, 34343	5	Cartón	1	5

Abrasivos y accesorios

3M™ Hoja de círculos abrasivos para la eliminación de defectos de pintura

Elimine las motas de polvo y los defectos de pintura antes del pulido para reducir los arañazos y realizar un acabado más fino con la hoja de círculos abrasivos para la eliminación de defectos de pintura 3M™. Nuestra hoja puede utilizarse en seco o en húmedo para obtener los mejores resultados incluso en las zonas más reducidas y de difícil acceso.



- Elimine las motas de polvo y los defectos de pintura rápida y eficazmente
- Minimice el tiempo y el trabajo de las reparaciones
- Se utiliza en seco o en húmedo para obtener resultados extraordinarios en cualquier zona

ID	Núm.	Descripción	Mínimo	Unidad de Venta	PP	UV
7100054369	PN33892	3M™ Hoja de círculos abrasivos para la eliminación de defectos de pintura, 32 mm, P1500, 33892	10	Pack	1	10
7100054390	PN33895	3M™ Hoja de círculos abrasivos para la eliminación de defectos de pintura, 32 mm, P2000, 33895	10	Pack	1	10

Tiras y rollos no tejido

3M™ Scotch-Brite™ Durable Flex

El rollo Durable Flex Scotch-Brite™ de material no tejido ofrece contundencia y larga duración. Nuestros rollos flexibles se usan para desbarbado, acabado, homogeneización y limpieza.



- Rollo de material no tejido contundente y duradero
- El soporte reforzado de baja elasticidad ofrece una buena flexibilidad y una excepcional duración del borde
- Se usan para tareas de desbarbado, acabado, homogeneización y limpieza.

ID	Núm.	Descripción	Mínimo	Unidad de Venta	PP	UV
7100182484	206196N	3M™ Scotch-Brite™ Durable Flex	4	Rollo	1	4
7100182483	206192	3M™ Scotch-Brite™ Durable Flex	4	Rollo	1	4
7100182485	xxx	3M™ Scotch-Brite™ Durable Flex	4	Rollo	1	4
7100182482	206197N	3M™ Scotch-Brite™ Rollo Durable Flex, 125 mm x 10 m, S Ultrafino	88	Rollo	1	4
7100182486	206194	3M™ Scotch-Brite™ Rollo Durable Flex, 150 mm x 10 m, A Muy Fino	48	Rollo	1	4

Abrasivos y accesorios

Tiras y rollos de tela

Focus

3M™ Hoja para lijado de alto agarre

Las Hojas para Lijado de Alto Agarre 3M™ están diseñadas para aplicaciones de lijado manual en procesos de preparación y acabado de pinturas.

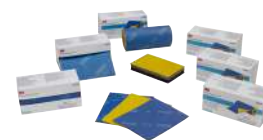

- Excelente rendimiento abrasivo en lijado en húmedo y en seco
- El material de agarre facilita el uso y elimina la necesidad de utilizar un accesorio.
- Tacto nuevo y único del producto.

ID	Núm.	Descripción	Mínimo	Unidad de Venta	PP	UV
7100142931	35109	3M™ Hoja para lijado de alto agarre, 139 mm x 114 mm, P320, 35109	4	Rollo	1	4
7100142932	35110	3M™ Hoja para lijado de alto agarre, 139 mm x 114 mm, P400, 35110	4	Rollo	1	4
7100142933	35111	3M™ Hoja para lijado de alto agarre, 139 mm x 114 mm, P600, 35111	4	Rollo	1	4
7100142850	35112	3M™ Hoja para lijado de alto agarre, 139 mm x 114 mm, P800, 35112	4	Rollo	1	4
7100142935	35113	3M™ Hoja para lijado de alto agarre, 139 mm x 114 mm, P1000, 35113	4	Rollo	1	4
7100142936	35114	3M™ Hoja para lijado de alto agarre, 139 mm x 114 mm, P1200, 35114	4	Rollo	1	4
7100142957	25115	3M™ Hoja para lijado de alto agarre, 139 mm x 114 mm, P1500, 35115	4	Rollo	1	4
7100142883	35116	3M™ Hoja para lijado de alto agarre, 139 mm x 114 mm, P2000, 35116	4	Rollo	1	4
7100230957	35124	3M™ Hoja para lijado de alto agarre, 35124	10	Kit	1	10

Tacos manuales

3M™ Scotch-Brite™ 7447

El pliego de uso general 7447 Scotch-Brite™ combina flexibilidad con una acción de corte eficaz y un control manual preciso. Nuestro pliego usa abrasivos de óxido de aluminio de grano fino que cortan rápido y fino para dejar una superficie acabada suave.



- Obtenga una alternativa superior a la lana de acero, los cepillos de alambre, el papel de lija y otros productos no tejidos para tareas de limpieza o acabado
- Incluye un abrasivo de óxido de aluminio de grano fino para la limpieza, el acabado, el pulido, la eliminación de nudos y la compactación de fibras
- Ideal para el uso en madera, metal, plástico, cerámica, porcelana, vidrio, caucho o composites

ID	Núm.	Descripción	Mínimo	Unidad de Venta	PP	UV
7100182554	PN07447	3M™ Scotch-Brite™ Pliego 7447, 158 mm x 224 mm, A Muy Fino	60	Unidad	20	60

ID = ID del Producto, Núm. = Número de Parte, PP = Paquete pequeño, UV = Unidad de Venta

Abrasivos y accesorios

3M™ Scotch-Brite™ 7447 PRO

El pliego 7447 PRO Scotch-Brite™ combina flexibilidad con una acción de corte eficaz y un control manual preciso. Nuestro pliego con partículas abrasivas de óxido de aluminio de grano preciso proporciona un araño consistente y uniforme durante toda la vida útil del producto. Úselo para muchos materiales y tareas diferentes.



- Obtenga una alternativa superior a la lana de acero, los cepillos de alambre, el papel de lija y otros productos no tejidos para tareas de limpieza o acabado
- Incluye un abrasivo de óxido de aluminio de grano muy fino para la limpieza, el acabado, el pulido, la eliminación de nudos y la compactación de fibras
- Ideal para el uso en madera, metal, plástico, cerámica, porcelana, vidrio, caucho y composites

ID	Núm.	Descripción	Mínimo	Unidad de Venta	PP	UV
7100023339	7447PRO	3M™ Scotch-Brite™ Pliego 7447 PRO, 152 mm x 228 mm, A Muy Fino, PN7447PRO	60	Unidad	20	60

Scotch-Brite™ Pliego 7448+

El pliego ultrafino Scotch-Brite™ 7448+ está diseñado para el acondicionamiento de superficies metálicas y para preparación de pintura. A diferencia de la lana de acero fina, nuestros pliegos no se deshilarán durante el uso, no se oxidan después de su uso ni dejan minúsculas astillas de metal. Son flexibles y duraderos.



- La acción de acabado ultrafino ofrece un mejor rendimiento que la lana de acero
- Eficaz para la limpieza, la homogeneización, la preparación y el acabado en metal, madera, plástico y composites
- Ofrece el mismo rendimiento que la lana de acero de grado 00 y es resistente al deshilachado, la oxidación y las astillas

ID	Núm.	Descripción	Mínimo	Unidad de Venta	PP	UV
7100182555	7448+	Pliego 7448+ Scotch-Brite™, 158 mm x 224 mm, S UFN	60	Unidad	20	60

3M™ Scotch-Brite™ 7448 PRO

El pliego Scotch-Brite™ 7448 PRO es duradero y flexible. Está diseñado para durar y acceder fácilmente a los puntos más difíciles. Use nuestro pliego en lugar de la lana de acero para lograr mayor rapidez en el acondicionamiento de las superficies metálicas y la preparación de pintura en comparación con los productos abrasivos no tejidos convencionales.



- Una acción de acabado muy fino supera en rendimiento a la lana de acero para la limpieza, la homogeneización, la preparación y el acabado en metal, madera, plástico y composites
- Ofrece el mismo rendimiento que la lana de acero de grado 00 y es resistente al deshilachado, la oxidación y las astillas
- El pliego Scotch-Brite™ 7448 PRO corta más rápido y produce un acabado más consistente que los productos abrasivos no tejidos convencionales

ID	Núm.	Descripción	Mínimo	Unidad de Venta	PP	UV
7100023340	7448PRO	3M™ Scotch-Brite™ Pliego 7448 PRO, 152 mm x 228 mm, S Ultra Fino, PN7448PRO	60	Unidad	20	60

Abrasivos y accesorios

Bandas

Focus

3M™ Cubitron™ II Banda abrasiva 786F

La banda 3M™ Cubitron™ II es una banda abrasiva de calidad superior diseñada para la eliminación de puntos de soldadura y otras aplicaciones de esmerilado o lijado. Esta banda puede utilizarse en varios tipos de máquinas de lijado de banda disponibles en el mercado.



- Consiga un rendimiento duradero
- Mejora la productividad y la eficiencia en el taller
- Consiga una gran velocidad de corte

ID	Núm.	Descripción	Mínimo	Unidad de Venta	PP	UV
7100033193	PN33437	3M™ Cubitron™ II Banda abrasiva 786F, 10 mm x 330 mm, 36+, 33437	50	Unidad	10	50
7100033194	PN33439	3M™ Cubitron™ II Banda abrasiva 786F, 10 mm x 330 mm, 60+, 33439	50	Unidad	10	50
7100033195	PN33440	3M™ Cubitron™ II Banda abrasiva 786F, 10 mm x 330 mm, 80+, 33440	50	Unidad	10	50
7100033184	PN33443	3M™ Cubitron™ II Banda abrasiva 786F, 12.7 mm x 457.2 mm, 36+, 33443	50	Unidad	10	50
7100033185	PN33445	3M™ Cubitron™ II Banda abrasiva 786F, 12.7 mm x 457.2 mm, 60+, 33445	50	Unidad	10	50
7100033186	PN33446	3M™ Cubitron™ II Banda abrasiva 786F, 12.7 mm x 457.2 mm, 80+, 33446	50	Unidad	10	50
7100035467	PN33449	3M™ Cubitron™ II Banda abrasiva 786F, 20 mm x 520 mm, 36+, 33449	50	Unidad	10	50
7100035468	PN33451	3M™ Cubitron™ II Banda abrasiva 786F, 20 mm x 520 mm, 60+, 33451	50	Unidad	10	50
7100035469	PN33452	3M™ Cubitron™ II Banda abrasiva 786F, 20 mm x 520 mm, 80+, 33452	50	Unidad	10	50

Bandas de material no tejido

3M™ Scotch-Brite™ Durable Flex

La banda Durable Flex Scotch-Brite™ es la más flexible de nuestra gama de bandas de acondicionamiento de superficies de Scotch-Brite; está diseñada para el trabajo minucioso difícil como el desbarbado, homogeneización y acabado eficaz en varios metales. Un soporte de baja elasticidad y un borde muy duradero ofrecen capacidad de corte contundente.



- Banda resistente de tejido no tejido para el desbarbado, homogeneización y limpieza eficaz
- Resiste los golpes y funciona bien en máquinas de bandas con ruedas de contacto pequeñas
- El soporte de baja elasticidad ofrece capacidad de acondicionamiento agresivo

ID	Núm.	Descripción	Mínimo	Unidad de Venta	PP	UV
7100219018	15526	3M™ Scotch-Brite™ Banda Durable Flex de Surface Conditioning DF-BL, 10 mm x 330 m, A CRS	25	Unidad	1	25
7100218947	13928	3M™ Scotch-Brite™ Banda Durable Flex de Surface Conditioning DF-BL, 13 mm x 457 mm, A CRS	25	Unidad	1	25

ID = ID del Producto, Núm. = Número de Parte, PP = Paquete pequeño, UV = Unidad de Venta

Abrasivos y accesorios

Tacos

3M™ Hookit™ Taco manual multiagujeros Purple+

Lije aparejos fácil y eficazmente con el taco manual de multiagujeros 3M™ Hookit™ Purple+. Nuestra gama de tacos manuales están optimizados para trabajos de lijado manual y extracción del polvo con el fin de crear un entorno de trabajo más limpio.



- Extracción de polvo optimizada
- Entorno laboral más limpio
- Lije aparejos e imprimaciones fácil y eficazmente

ID	Núm.	Descripción	Mínimo	Unidad de Venta	PP	UV
7000032188	PN05170	3M™ Hookit™ Taco manual multiagujeros Purple+, 70 mm x 127 mm, 05170	1	Unidad	1	1
7000032189	PN05171	3M™ Hookit™ Taco manual multiagujeros Purple+, 70 mm x 198 mm, 05171	1	Unidad	1	1
7000032190	PN05172	3M™ Hookit™ Taco manual multiagujeros Purple+, 70 mm x 396 mm, 05172	1	Unidad	1	1
7000032191	PN05173	3M™ Hookit™ Taco manual multiagujeros Purple+, 115 mm x 225 mm, 05173	1	Unidad	1	1

3M™ Hookit™ Zapata multiagujeros Purple+

Optimice la extracción del polvo con la zapata multiagujeros 3M™ Hookit™ Purple+. Nuestra gama completa de productos con la zapata multiagujeros 3M™ Hookit™ Purple+ es adecuada para numerosas máquinas en el mercado de postventa de automoción.



- Extracción de polvo optimizada
- Entorno laboral más limpio
- Permite utilizar abrasivos 3M™ en una amplia gama de herramientas

ID	Núm.	Descripción	Mínimo	Unidad de Venta	PP	UV
7000060242	50774	3M™ Hookit™ Zapata multiagujeros Purple+, 70 mm x 198 mm, 50774	2	Unidad	1	2
7000060249	PN50781	3M™ Hookit™ Zapata multiagujeros Purple+, 115 mm x 225 mm, 50781	1	Unidad	1	1

3M™ Hookit™ Juego de adaptadores curvos multiagujeros Purple+

Moldee paneles curvos fácil y eficazmente con el juego de adaptadores curvos de multiagujeros 3M™ Hookit™ Purple+. Nuestro juego de adaptadores curvos encaja en tacos manuales planos estándar para simplificar el moldeo de paneles curvos.



- Gama de adaptadores con optimización de la extracción del polvo
- Moldee paneles curvos fácil y eficazmente
- Consiga un entorno de trabajo más limpio

ID	Núm.	Descripción	Mínimo	Unidad de Venta	PP	UV
7000032209	PN50728	3M™ Hookit™ Juego de adaptadores curvos multiagujeros Purple+, 70 x 127 mm, 50728	1	Unidad	1	1
7000032210	PN50729	3M™ Hookit™ Juego de adaptadores curvos multiagujeros Purple+, 70 x 198 mm, 50729	1	Unidad	1	1

Abrasivos y accesorios

Focus

3M™ Hookit™ Taco de lijado flexible con extracción de polvo

Estos tacos de lijado 3M™ Hookit™ combinan la flexibilidad y ligereza de los tacos de espuma tradicionales con la potencia de extracción de polvo y el control de los tacos de lijado sin polvo. Los tacos se flexionan para ayudar a restaurar fácilmente los contornos y las líneas del cuerpo, al mismo tiempo que sirven como base firme para los abrasivos. Presenta el sistema de fijación 3M™ Hookit™. Incluyen un regulador de vacío que permite al usuario ajustar la succión para controlar los tacos más fácilmente al lijar.



- Taco de lijado ligero con una base firme pero flexible que ayuda a restaurar fácilmente contornos y líneas de cuerpo.
- Cuando se utiliza con un sistema de aspiración y abrasivos compatibles, este 3M™ Hookit™ Taco de lijado flexible con extracción de polvo ayuda a capturar el polvo que puede aumentar la vida útil del abrasivo y ayuda a reducir el polvo en el entorno del taller.
- El sistema de enganche 3M™ Hookit™ permite cambiar de abrasivo fácilmente.

ID	Núm.	Descripción	Mínimo	Unidad de Venta	PP	UV
7100260505	35825	3M™ Hookit™ Taco de lijado flexible con extracción de polvo, 133 mm x 67 mm, 35825	24	Unidad	1	24
7100256500	35826	3M™ Hookit™ Taco de lijado flexible con extracción de polvo, 178 mm x 67 mm, 35826	24	Unidad	1	24
7100256624	35828	3M™ Hookit™ Taco de lijado flexible con extracción de polvo, 406 mm x 67 mm, 35828	8	Unidad	1	8

3M™ Hookit™ Kit taco de lijado

Utilice el taco de lijado 3M™ Hookit™ para alcanzar resultados de lijado más uniformes y consistentes. El uso de tacos de lijado junto con abrasivos Hookit™ es idóneo para el lijado de aparejos, imprimaciones y otros sustratos.



- Los tacos de lijado proporcionan resultados de lijado más uniformes
- Simplifica el lijado de zonas de difícil acceso
- Aumenta la eficiencia del lijado manual

ID	Núm.	Descripción	Mínimo	Unidad de Venta	PP	UV
7000045510	PN05684	3M™ Hookit™ Kit taco de lijado, 05684	6	Unidad	1	6

3M™ Hookit™ Taco manual

Consiga mejores resultados en el lijado manual con el taco manual 3M™ Hookit™, nuestro taco de lijado ergonómico que se adapta cómodamente a la mano para reducir la fatiga. El taco permite una aplicación más homogénea y consistente de la presión, lo cual logra resultados más uniformes.



- Consiga resultados de lijado más uniformes
- Logre superficies verdaderamente planas con facilidad
- Aumente la eficiencia del lijado manual

ID	Núm.	Descripción	Mínimo	Unidad de Venta	PP	UV
7000038368	PN05742	3M™ Hookit™ Taco manual, 70 mm x 125 mm, suave, 05742	5	Unidad	1	5

ID = ID del Producto, Núm. = Número de Parte, PP = Paquete pequeño, UV = Unidad de Venta

Abrasivos y accesorios

3M™ Cilindro de lijado manual para la eliminación de defectos de pintura

Utilice el cilindro de lijado manual para la eliminación de defectos de pintura 3M™ con abrasivos circulares de 32 mm para eliminar las motas de polvo y otros defectos de pintura a la vez que minimiza el tamaño de la zona de reparación y aumenta la eficiencia del taller. Nuestro cilindro de lijado forma parte del sistema manual de eliminación de defectos de pintura 3M™.



- Elimine las motas de polvo y los defectos de pintura rápida y eficazmente
- Minimice las zonas de defectos para acelerar las reparaciones
- Ahorre el tiempo de tareas innecesarias de lijado, pulido abrasivo y pulido suave

ID	Núm.	Descripción	Mínimo	Unidad de Venta	PP	UV
7100054229	PN33909	3M™ Cilindro de lijado manual para la eliminación de defectos de pintura, 30 mm x 29 mm, 33909	10	Unidad	1	10

Focus

3M™ Taco de lijado de Alto Agarre

El 3M™ Taco de lijado de Alto Agarre está diseñado específicamente para su uso con nuestras 3M™ Hojas para Lijado de Alto Agarre. Este taco de lijado es excelente para añadir una sujeción adaptable al lijado manual. Su espesor de 2 cm facilita el lijado suave en espacios estrechos y de difícil acceso. El taco y la hoja de lijado de alto agarre se pueden usar para lijar en húmedo o en seco.



- El taco de 6,8 cm x 11 cm está diseñado para el lijado a mano con la Hoja de Lijado de Alto Agarre de 3M™ cuando se necesita una sujeción adicional
- El espesor de 2 cm es excelente para la estabilidad en puntos de difícil acceso, como ranuras y canales
- Puede utilizarse para lijado en húmedo o en seco

ID	Núm.	Descripción	Mínimo	Unidad de Venta	PP	UV
7100158721	35123	3M™ Taco de lijado de Alto Agarre, 68 mm x 111 mm x 20 mm, 35123	10	Unidad	1	10

3M™ Hookit™ Garlopa rígida para embarcaciones

Consiga un carenado, lijado y acabado de embarcaciones más fácil y eficiente con la garlopa para embarcaciones 3M™ Hookit™. Nuestra garlopa ligera tiene un diseño en dos niveles que permite un agarre y uso seguro sin esfuerzo. Funciona con nuestras hojas abrasivas Hookit™ para ahorrar tiempo y dinero en el lijado de superficies de embarcaciones.



- El diseño ligero en dos niveles permite que la garlopa se maneje fácilmente
- El asa elevada proporciona más control y comodidad
- Tamaño de 12 x 76 cm y diseño equilibrado idóneo para carenado, lijado y acabado

ID	Núm.	Descripción	Mínimo	Unidad de Venta	PP	UV
7000045684	83497	3M™ Hookit™ Garlopa rígida para embarcaciones, 114 mm x 760 mm, rígida, 83497	1	Unidad	1	1

Abrasivos y accesorios

3M™ Hookit™ Garlopa flexible para embarcaciones



Consiga la garlopa flexible para embarcaciones 3M™ Hookit™ para utilizar una herramienta ligera pero robusta en el carenado y lijado fino de embarcaciones. Nuestra garlopa para embarcaciones tiene una cara flexible que se adapta suavemente a superficies cóncavas, convexas y curvas.

- El diseño ligero con dos asas proporciona un manejo fácil y seguro
- La cara flexible se mueve sin esfuerzo en superficies irregulares
- El tamaño de 12 x 76 cm es idóneo para carenado, lijado y acabado

ID	Núm.	Descripción	Mínimo	Unidad de Venta	PP	UV
7000045685	83978	3M™ Hookit™ Garlopa flexible para embarcaciones, 114 mm x 760 mm, 83978	1	Unidad	1	1

Platos y accesorios

3M™ Kit de plato para discos abrasivos multiagujeros



Nuestro kit de plato para discos de lijado multiagujeros Hookit™ tiene una esponja resistente con métricas 5/16-24 y cinco adaptadores para su instalación en diversas herramientas. El plato para discos también tiene el patrón de nuestros discos multiagujeros para lograr una superior extracción del polvo.

- El plato para discos Hookit™ permite cambiar los discos de lijado fácilmente y maximizar su vida útil
- Cinco adaptadores desde 1/4-20 INT x 5/16-24 EXT a 5/16-24 EXT x 6mm-1,0 EXT
- El diseño con espuma rígida permite un lijado uniforme

ID	Núm.	Descripción	Mínimo	Unidad de Venta	PP	UV
7000045008	PN20427	3M™ Kit de plato para discos abrasivos multiagujeros, 75 mm, rosca 5/16, 6 agujeros, 20427	5	Kit	1	5

3M™ Hookit™ Plato de soporte



Consiga una óptima extracción del polvo con los platos 3M™ Hookit™. Nuestra espuma de alta densidad, centro rígido plano y borde suave proporciona mayor flexibilidad en los bordes gracias a la configuración de orificios en el centro. Además, la canalización directa del flujo permite una mejor extracción de polvo.

- Iguale el flujo de aire con diversos tamaños de orificios para conseguir la mejor extracción
- Consiga una extraordinaria extracción con el patrón de orificios en espiral
- Elija entre firmeza suave o estándar

ID	Núm.	Descripción	Mínimo	Unidad de Venta	PP	UV
7000060161	PN50475	3M™ Hookit™ Plato de soporte, 150 mm, 15 agujeros, rosca M8, 50475	5	Unidad	1	5
7000060160	PN50474	3M™ Hookit™ Plato de soporte, 150 mm, rosca 8 mm (5/16 in), 15 agujeros, 50474	5	Unidad	1	5
7000032142	PN50392	3M™ Hookit™ Plato de soporte, 150 mm, rosca 8 mm (5/16 in), 15 agujeros, estándar, 50392	5	Unidad	1	5
7000032141	PN50391	3M™ Hookit™ Plato de soporte, 150 mm, rosca 8 mm (5/16 in), 15 agujeros, suave, 50391	5	Unidad	1	5
7000032143	PN50394	3M™ Hookit™ Plato de soporte, 150 mm, rosca M8, 15 agujeros, estándar, 50394	5	Unidad	1	5
7000042720	PN05717	3M™ Hookit™ Plato de soporte, 177.8 mm x 19.05 mm, 5/8-11, 05717	1	Unidad	1	1
7000045726	PN05717M	3M™ Hookit™ Plato de soporte, 178 mm, M14-2.01, 05717M	1	Unidad	1	1

Abrasivos y accesorios

3M™ Hookit™ Plato de soporte multiagujeros

La almohadilla de apoyo de multiagujeros 3M™ Hookit™ son almohadillas de apoyo abrasivas para discos abrasivos de multiagujeros 3M™.



- Extracción de polvo optimizada
- Entorno laboral más limpio
- Superficie rígida y bordes suaves

ID	Núm.	Descripción	Mínimo	Unidad de Venta	PP	UV
7100037008	PN51125	3M™ Hookit™ Plato de soporte multiagujeros, 150 mm, M8, 51125	5	Unidad	1	5
7100037007	PN51123	3M™ Hookit™ Plato de soporte multiagujeros, 150 mm, M8, rosca, 51123	5	Unidad	1	5
7000060210	PN50539	3M™ Hookit™ Plato de soporte multiagujeros, 150 mm, rosca 8 mm (5/16 in), 50539	5	Unidad	1	5
7100010603	PN51124	3M™ Hookit™ Plato de soporte multiagujeros, 150 mm, rosca 8 mm (5/16 in), blando, 51124	5	Unidad	1	5
7000032173	PN50540	3M™ Hookit™ Plato de soporte multiagujeros, 150 mm, rosca 8 mm (5/16 in), estándar, 50540	5	Unidad	1	5
7100010600	PN51122	3M™ Hookit™ Plato de soporte multiagujeros, 150 mm, rosca 8 mm (5/16 in), estándar, 51122	5	Unidad	1	5

3M™ Trizact™ Hookit™ Soporte para abrasivo manual

Utilice el soporte para abrasivo manual 3M™ Trizact™ Hookit™ cómodamente gracias a una banda ancha para introducir la mano y sujetar la almohadilla. Nuestro soporte para abrasivo manual está fabricado en gomaespuma blanda para mejorar la conformabilidad y distribuir la presión de los dedos.



- Diseñada para discos 3M™ Hookit™
- La banda sujeta la almohadilla en la mano
- La gomaespuma blanda distribuye la presión de lijado

ID	Núm.	Descripción	Mínimo	Unidad de Venta	PP	UV
7000084116	PN05792	3M™ Trizact™ Hookit™ Soporte para abrasivo manual, 150 mm, semicircular, 05792	20	Unidad	1	20
7000034317	PN05791	3M™ Trizact™ Hookit™ Soporte para abrasivo manual, 150 mm, 05791	20	Unidad	1	20

3M™ Hookit™ Plato de soporte de perfil bajo

Los platos de perfil bajo 3M™ Hookit™ están diseñados específicamente para usarse con discos Hookit™ de 150 mm. Nuestro plato dispone de un perfil bajo para mejorar el nivelado y acelerar la eliminación en lijados planos.



- El diseño de perfil bajo proporciona un mejor nivel y acelera la eliminación en lijados planos
- Fabricado en espuma de densidad media
- Dispone de un borde romo para mejorar la durabilidad

ID	Núm.	Descripción	Mínimo	Unidad de Venta	PP	UV
7100058086	PN28729	3M™ Hookit™ Plato de soporte de perfil bajo, rojo, 150 mm x 9.5 mm x 15.6 mm, , 5/16-24 in, 28729	10	Unidad	1	10

ID = ID del Producto, Núm. = Número de Parte, PP = Paquete pequeño, UV = Unidad de Venta

Abrasivos y accesorios

3M™ Hookit™ Almohadilla de lijado

Maximice la amortiguación y la moldeabilidad durante el proceso de lijado de automóviles gracias a la almohadilla de lijado 3M™ Hookit™. Use nuestras almohadillas entre los discos Hookit™ y los platos Hookit™ para agilizar los cambios.



- Al estar fabricada con espuma blanda, se ajusta a los contornos para conseguir un mejor acabado
- Sirve de soporte para el plato del disco con el fin de mejorar el corte de abrasión y lograr acercarse más a los bordes durante el lijado
- Se coloca sin esfuerzo entre los discos Hookit™ y los platos Hookit™ para agilizar los cambios

ID	Núm.	Descripción	Mínimo	Unidad de Venta	PP	UV
7000032538	PN51126	3M™ Hookit™ Almohadilla de lijado suave, 5 mm, multiagujeros, 51126	10	Unidad	1	10
7000032539	PN51127	3M™ Hookit™ Almohadilla de lijado suave, 10 mm, multiagujeros, 51127	10	Unidad	1	10
7000000490	PN05771	3M™ Hookit™ Almohadilla de lijado suave, 75 mm, 6 agujeros, 05771	10	Bolsa	1	10
7000032161	PN50545	3M™ Hookit™ Almohadilla de lijado suave, 150 mm x 5 mm, multiagujeros, 50545	10	Unidad	1	10
7000032160	PN50544	3M™ Hookit™ Almohadilla de lijado suave, 150 mm x 10 mm, multiagujeros, 50544	10	Unidad	1	10
7000038372	PN05774	3M™ Hookit™ Almohadilla de lijado suave, 150 mm, 7 agujeros, 05774	10	Unidad	1	10
7000032126	PN50397	3M™ Hookit™ Almohadilla de lijado suave, 150 mm x 5 mm, 15 agujeros, 50397	10	Unidad	1	10
7000032124	PN50396	3M™ Hookit™ Almohadilla de lijado suave, 150 mm x 10 mm, 15 agujeros, 50396	10	Unidad	1	10
7000060214	PN50548	3M™ Hookit™ Almohadilla de lijado suave, amarilla, 5 mm, multiagujeros, 50548	10	Unidad	1	10
7000060213	PN50547	3M™ Hookit™ Almohadilla de lijado suave, amarilla, 10 mm, 50547	10	Unidad	1	10

3M™ Perfect-It™ Plato de pulido

el plato 3M™ Perfect-It™ se ha diseñado para una colocación sencilla, una extracción rápida y un centrado preciso de las boinas de pulido intenso o suave. Ideamos nuestro sistema de fijación 3M™ Hookit™ para estas boinas con el fin de aumentar la comodidad e impulsar la productividad gracias al cambio rápido de los discos abrasivos.



- el plato sirve para sujetar las boinas de pulido intenso o suave de una sola cara.
- Acople con firmeza y extraiga fácilmente las boinas de pulido intenso o suave.
- Centre las boinas de pulido intenso o suave de forma precisa.

ID	Núm.	Descripción	Mínimo	Unidad de Venta	PP	UV
7000038365	PN09553	3M™ Perfect-It™ Plato de pulido, rosca 15.8 mm (5/8 in), 09553	5	Unidad	1	5
7000038364	PN09552	3M™ Perfect-It™ Plato de pulido, rosca M14, 09552	5	Unidad	1	5

Abrasivos y accesorios

3M™ Roloc™ Soporte para discos de cerdas

El soporte para discos de cerdas 3M™ Roloc™ sirve para sujetar los exclusivos discos de cerdas 3M™ Roloc™. Se encuentra disponible en los tamaños de 50 mm y 75 mm con un eje de 6,4 mm.

- Montaje seguro y sencillo de los discos de cerdas
- Maximización del rendimiento de los discos de cerdas
- Soporte de plástico duradero



ID	Núm.	Descripción	Mínimo	Unidad de Venta	PP	UV
7000028392	PN05539	3M™ Roloc™ Soporte para discos de cerdas, 50,8 mm, rígido, 05539	10	Unidad	1	10
7000045705	PN05540	3M™ Roloc™ Soporte para discos de cerdas, 76.2 mm, 05540	10	Kit	1	10

3M™ Perfect-It™ Plato de soporte de pulidora

El 3M™ Perfect-It™ Plato de soporte de pulidora está pensado para usarlo como plato de soporte para sistemas de pulido 3M de 75 mm.

- Funciona con el rango de códigos de color de las boinas de espuma 3M.
- Se emplea con la pulidora de motas 3M™ Perfect-It™.
- Plato de alta calidad.



ID	Núm.	Descripción	Mínimo	Unidad de Venta	PP	UV
7000060283	PN07652	3M™ Perfect-It™ Plato de soporte de pulidora, 75 mm, 07652	5	Unidad	1	5

Focus

3M™ Perfect-It™ Plato soporte para pulidora rotorbital

Consiga los mejores resultados con el plato soporte para pulidora rotorbital 3M™ Perfect-It™ en su pulidora rotorbital 3M™ Perfect-It™. Estos platos ayudan a que las boinas de pulido y abrillantado rotorbital 3M™ Perfect-It™ permanezcan firmemente unidas a la pulidora para maximizar su productividad. Fijación sencilla con un solo tornillo.



- **RESULTADOS ÓPTIMOS:** El plato soporte para pulidora rotorbital 3M™ Perfect-It™ ayuda a que las boinas de abrillantado y pulido ofrezcan los mejores resultados cuando se utilizan con la pulidora rotorbital 3M™ Perfect-It™.
- **FÁCIL DE PONER, SE MANTIENE FIRME:** El plato soporte para pulidora orbital aleatoria 3M™ Perfect-It™ incluye el sistema de anclaje 3M™ Hookit™ para montar y fijar con rapidez las boinas de abrillantado y pulido, que así se mantienen firmemente en su sitio.
- **INSTALACIÓN RÁPIDA:** El plato soporte para pulidora rotorbital 3M™ Perfect-It™ se fija a la pulidora con un solo tornillo y una llave Allen.

ID	Núm.	Descripción	Mínimo	Unidad de Venta	PP	UV
7100265258	34128	3M™ Perfect-It™ Plato soporte para pulidora rotorbital, 130 mm, 34128	5	Unidad	1	5
7100265259	34129	3M™ Perfect-It™ Plato soporte para pulidora rotorbital, 150 mm, 34129	5	Unidad	1	5

Abrasivos y accesorios

3M™ Plato Soporte para disco de fibra

El soporte para discos de fibra 3M™ es resistente y se ha diseñado para respaldar a nuestros discos de fibra en amoladoras de ángulo recto. Nuestros soportes de goma dura funcionan bien con diferentes placas frontales de 3M. Maximizan los discos abrasivos, reduciendo las vibraciones y los golpes. Fíjelos de forma segura a las amoladoras con una tuerca de sujeción*.



* Se vende por separado.

- Aloja discos de fibra de 5" de diámetro x orificio central de 7/8" 3M™.
- La construcción de goma dura actúa con el soporte del disco de fibra para lograr un apoyo consistente.
- Reduce las vibraciones para aumentar la comodidad del operario

ID	Núm.	Descripción	Mínimo	Unidad de Venta	PP	UV
7100242134	xxx	3M™ Plato Soporte para disco de fibra, 150 mm, PN64829	15	Unidad	1	15

3M™ Plato soporte acanalado de alto rendimiento

Emplee el plato-soporte acanalado 3M™ con los discos 3M™ Cubitron™ II para mejorar el corte del disco y la vida útil. Nuestro plato-soporte incluye un patrón acanalado exclusivo y resistente a temperaturas superiores a 100 °C. Ayuda a mejorar la eficacia y a reducir costes.



- Patrón acanalado exclusivo
- Resistente a temperaturas superiores a 100 °C.
- Se emplea para mejorar el índice de corte y la vida útil de los discos 3M™ Cubitron™ II.

ID	Núm.	Descripción	Mínimo	Unidad de Venta	PP	UV
7000032409	64860	3M™ Plato HP estriado, 115 mm, Rojo, PN 64860	10	Unidad	1	10
7000032410	64861	3M™ Plato HP estriado, 125 mm, Rojo, PN 64861	10	Unidad	1	10
7000032411	64862	3M™ Plato HP estriado, 180 mm, Rojo	15	Unidad	1	15

Mandriles y adaptadores

3M™ Perfect-It™ Adaptador de conexión rápida

El 3M™ Perfect-It™ Adaptador de conexión rápida facilita la conexión y desconexión de boinas de pulido de doble cara en pulidoras giratorias. Nuestro adaptador de uso intensivo ahorra tiempo y esfuerzo en los talleres de carrocería del automóvil, porque permite cambiar las boinas de manera rápida y sencilla. Rosca de 5/8" o M14.



- Posibilita un cambio rápido de las boinas de pulido.
- Facilita el intercambio de boinas de pulido intenso y suave.
- Proporciona un acoplamiento fiable entre la boina y la pulidora.

ID	Núm.	Descripción	Mínimo	Unidad de Venta	PP	UV
7100086812	PN33271	3M™ Perfect-It™ Adaptador de conexión rápida, M14, 33271	10	Unidad	1	10

Abrasivos y accesorios

Sistemas de extracción de polvo

3M™ Manguera para tacos multiagujeros

Extraiga el polvo y suciedad con el tubo para tacos de multiagujeros 3M™. Nuestro tubo para tacos duradero y flexible dirige el polvo y la suciedad resultantes del lijado y otros trabajos con tacos hacia los sistemas de extracción del polvo.



- Extraiga el polvo y suciedad resultantes del lijado y otros trabajos con tacos
- Consiga flexibilidad y durabilidad con un tubo de 3 o 6 metros
- Se conecta al taco manual de multiagujeros 3M™ Hookit™ Purple+ y otros sistemas

ID	Núm.	Descripción	Mínimo	Unidad de Venta	PP	UV
7000032192	PN05174	3M™ Manguera para tacos multiagujeros, 6 m, 05174	1	Unidad	1	1



Herramientas neumáticas

Elegir el abrasivo o pulimento adecuado para su proyecto de pintura y reparación de automóviles es fundamental, al igual que utilizar las herramientas apropiadas. 3M ofrece diferentes herramientas de lijado, platos y accesorios de alta calidad que optimizan el rendimiento del lijado y maximizan la productividad. Tanto si necesita una lijadora de banda, una lijadora o una pulidora para su trabajo, 3M tiene las herramientas, los accesorios y el servicio que necesita.

Herramientas neumáticas

Accesorios de pulido

Focus

3M™ Perfect-It™ Pulidora rotorbital

Olvídese de las marcas circulares, los hologramas y el excesivo desgaste por sobrecalentamiento con la pulidora rotorbital y el sistema de acabado 3M™; consiga un acabado muy brillante y uniforme en una gran variedad de pinturas y lacados.

Su movimiento circular y oscilante, combinado con nuestros pulimentos y boinas, elimina las temidas marcas circulares que suelen darse con las herramientas orbitales tradicionales.



- **EL REPINTADO, REDEFINIDO:** El movimiento circular y oscilante de la pulidora rotorbital 3M™ Perfect-It™, junto con nuestros pulimentos y boinas combinados, elimina las temidas marcas circulares que suelen darse con las herramientas orbitales tradicionales.
- **MÁXIMO CONTROL:** El control de velocidad variable de la herramienta y el gatillo de velocidad progresiva le permitirán ajustar la potencia según el tipo de tarea.
- **UN SISTEMA DISEÑADO PARA USAR COMBINADO:** Parte del sistema de acabado de pintura rotorbital 3M™ Perfect-It™, que incluye boinas, líquidos y herramientas diseñados para ofrecer acabados de gran calidad.

ID	Núm.	Descripción	Mínimo	Unidad de Venta	PP	UV
7100264630	34102E	3M™ Perfect-It™ Pulidora rotorbital, 15 mm, 230 V, 50 Hz, enchufe tipo F, 34102E	1	Unidad	1	1
7100263992	34103E	3M™ Perfect-It™ Pulidora rotorbital, 21 mm, 230 V, 50 Hz, enchufe tipo F, 34103E	1	Unidad	1	1

Amoladoras neumáticas y eléctricas

3M™ Amoladora de corte

La Amoladora de Corte de 3M™ está diseñada para cortar de forma rápida y suave aluminio, acero de elevada resistencia y otros sustratos duros durante la reparación de automóviles. Cuenta con un motor de 0,7 caballos de vapor (CV) en una robusta carcasa de composite que hace que la herramienta sea muy ligera (menos de 1 kg) y maniobrable. Está diseñada para optimizar el rendimiento de los Discos de Corte 3M™ Cubitron™ II.



- Esta herramienta potente y ligera está diseñada para su uso en aplicaciones de talleres de carrocerías
- El motor de 0,7 CV ofrece potencia para cortar metales, incluido el acero de elevada resistencia
- Herramienta ligera: pesa menos de 1 kg

ID	Núm.	Descripción	Mínimo	Unidad de Venta	PP	UV
7100110997	PN33579	3M™ Amoladora de corte, 75 mm, 33579	1	Unidad	1	1

ID = ID del Producto, Núm. = Número de Parte, PP = Paquete pequeño, UV = Unidad de Venta

Herramientas neumáticas

3M™ Amoladora Angular Eléctrica

La amoladora angular eléctrica 3M™ está diseñada para el uso con abrasivos y accesorios 3M creando un sistema completo que permite lograr un acabado más profesional en menos tiempo de trabajo. Nuestra amoladora angular eléctrica tiene un potente motor de 1900 vatios y un mango ergonómico para reducir las vibraciones y mejorar la comodidad del operario.



- **DESBASTE DE ALTA POTENCIA:** Par elevado y alta velocidad de rotación en una herramienta ligera, potente y versátil
- **DISEÑADA PARA LA COMODIDAD DEL OPERARIO:** El diseño ergonómico cuenta con un mango de baja vibración y control de velocidad para diferentes tipos de trabajo
- **MAXIMICE LA PRODUCTIVIDAD PARA MINIMIZAR EL TIEMPO DE PROCESAMIENTO:** Diseñada para su uso con accesorios y abrasivos 3M

ID	Núm.	Descripción	Mínimo	Unidad de Venta	PP	UV
7100249667	AB14281	3M™ Amoladora Eléctrica, 115 mm, 1900 W, Velocidad Variable, 14281	1	Unidad	1	1
7100249668	AB14291	3M™ Amoladora Eléctrica, 125 mm, 1900 W, Velocidad Variable, 14291	1	Unidad	1	1

Máquinas neumáticas para operaciones de lijado

3M™ Lijadora para bandas

La lijadora de banda 3M™ para reparaciones de carrocería ofrece la tecnología y versatilidad de las lijadoras de banda para trabajos con metal en un tamaño ideal para reparar automóviles. Esta herramienta de perfil angosto es excelente para cortar en áreas estrechas, cortar, afilar y alisar puntos de soldadura, así como para combinar y realizar acabados. Esta lijadora de banda está diseñada para usarse con abrasivos Cubitron™ II 3M™.



- Esta lijadora de banda ligera es ideal para cortes y acabados en trabajos de reparación de carrocería
- El potente motor de 495 W es excelente para reparar automóviles
- Su peso ligero permite una gran maniobrabilidad y una menor fatiga del operario

ID	Núm.	Descripción	Mínimo	Unidad de Venta	PP	UV
7100110995	PN33573	3M™ Lijadora para bandas, 330 mm, 33573	1	Unidad	1	1
7100110952	PN33575	3M™ Lijadora para bandas, 457 mm, 33575	1	Unidad	1	1

3M™ Amoladora acodada para reparación de carrocerías

La Amoladora acodada 3M™ para reparación de carrocerías se ha diseñado específicamente para llevar a cabo procesos de rectificado y preparación de superficies en la reparación de automóviles, y resulta perfecta para el decapado de pintura y la limpieza de soldaduras.



- Herramienta ligera y bien equilibrada
- Potente motor de 336 W (0,45 CV) de hasta 18 000 RPM
- Gatillo de control de velocidad variable

ID	Núm.	Descripción	Mínimo	Unidad de Venta	PP	UV
7100110951	PN33577	3M™ Amoladora acodada para reparación de carrocerías, 50 mm y 75 mm, 33577	1	Unidad	1	1

Herramientas neumáticas

Accesorios y repuestos para herramientas eléctricas

3M™ Ensamblaje brazo de contacto para lijadora para bandas

El conjunto de brazo de contacto para lijadora de minibandas 3M™ le permite mantener de un modo eficaz sus capacidades de lijado y rectificado sin necesidad de comprar otras lijadoras. Cada conjunto de brazo de contacto se ofrece listo para instalarse en su lijadora de minibandas 3M™ (PN 33573 y 33575).



- Montado y listo para utilizarse
- Incluye ruedas de contacto de caucho
- Pieza de repuesto para la 3M™ Lijadora de bandas

ID	Núm.	Descripción	Mínimo	Unidad de Venta	PP	UV
7100132680	PN33585	3M™ Ensamblaje brazo de contacto para lijadora para bandas, 330 mm x 10 mm, 33585	10	Unidad	1	10
7100132820	PN33586	3M™ Ensamblaje brazo de contacto para lijadora para bandas, 330 mm x 13 mm, 33586	10	Unidad	1	10
7100132681	PN33588	3M™ Ensamblaje brazo de contacto para lijadora para bandas, 457 mm x 13 mm, 33588	10	Unidad	1	10

3M™ Repuesto rueda de contacto para lijadoras para bandas

El repuesto de rueda de contacto para lijadoras de minibandas 3M™ incluye todo lo que necesita para sustituir fácilmente la rueda de contacto de su lijadora de minibandas 3M™ y hacer que siga funcionando al máximo rendimiento.



- Diseñados específicamente para las lijadoras de minibandas 3M™ (PN 33573 y 33575) y las bandas abrasivas 3M™ Cubitron™ II
- Sustituya únicamente la rueda de contacto, no el conjunto del brazo de contacto completo
- La rueda de contacto de caucho es flexible para prolongar la vida útil de la banda abrasiva

ID	Núm.	Descripción	Mínimo	Unidad de Venta	PP	UV
7100132678	PN33583	3M™ Repuesto rueda de contacto para lijadoras para bandas, 10 mm, 33583	10	Kit	1	10

**CUBITRON™ II**

Proceso de sustitución de paneles de acero de 3M

SEGURIDAD PERSONAL

• Mascarilla de partículas de confort P2



• Protección auditiva



• Protección facial



• Ropa de trabajo reutilizable



• Guantes de seguridad

**1** Corte del panel de sustitución

- ▶ Identifique el lugar de corte recomendado por el fabricante del automóvil y señale o marque el vehículo y el panel de reemplazo con cinta adhesiva
- ▶ Recorte el área de reparación utilizando el disco de corte habitual



3M™ Máquina para disco de corte ø 75 mm, ø 100 mm



3M™ Cubitron™ II Discos de corte

2 Preparación del panel de sustitución

- ▶ Limpie y prepare los bordes de unión restantes en el panel de sustitución con una banda o un disco Scotch-Brite™ donde sea necesario
- ▶ Limpie y aplique imprimación de soldadura a todas las áreas que requieran métodos de soldadura para protección contra la corrosión



3M™ Scotch-Brite™ Bandas de lijado



3M™ Scotch-Brite™ Disco Roloc™



3M™ Lijadora de bandas



3M™ Amoladora acodada Pistol Grip

3 Eliminación de sellador/ revestimiento

- ▶ Utilice una banda Scotch-Brite™ para quitar recubrimientos y selladores de juntas en áreas de difícil acceso y a lo largo de los rebordes de soldadura por puntos para exponer las ubicaciones de soldaduras por puntos



3M™ Scotch-Brite™ Bandas de lijado



3M™ Lijadora de bandas

4 Eliminación de soldaduras por puntos

- ▶ Lije la soldadura por puntos para eliminar la soldadura del panel superior. Tenga en cuenta el grosor del panel superior
- ▶ Tenga cuidado de desbastar únicamente el panel exterior y limite el lijado del panel interior
- ▶ Separe el panel exterior del panel receptor después del corte previo adicional



3M™ Cubitron™ II Bandas de lijado 60+ - 80+



3M™ Lijadora de bandas

5 Corte final

- ▶ Identifique la línea de corte final en el área superpuesta de los paneles precortados, receptor y de sustitución
- ▶ Recorte el área de reparación utilizando el disco de corte habitual



3M™ Máquina para disco de corte ø 75 mm, ø 100 mm



3M™ Cubitron™ II Discos de corte

6 Preparación de la superficie de soldadura

- ▶ Limpie y prepare los bordes de unión restantes en el panel de sustitución con una banda o un disco Scotch-Brite™ donde sea necesario
- ▶ Tenga cuidado con limitar la cantidad de lijado realizado en áreas adyacentes, en relación al espesor del sustrato
- ▶ Limpie la superficie y aplique imprimación de soldadura a todas las áreas que requieran métodos de soldadura para proteger contra la corrosión



3M™ Scotch-Brite™ Bandas de lijado



3M™ Scotch-Brite™ Disco Roloc™



3M™ Lijadora de bandas



3M™ Amoladora acodada Pistol Grip

7 Unión de paneles

- ▶ Aplique adhesivo al área de los bordes de unión del panel receptor y del panel de sustitución según lo recomendado por el fabricante del automóvil, cubriendo todas las áreas de metal expuesto
- ▶ Aplique un cordón adicional de adhesivo en el área de los bordes de unión para garantizar el grosor adecuado de la línea de unión.
- ▶ Nota: Antes de la primera aplicación, se debe calibrar un nuevo cartucho como se recomienda para permitir la igualación inicial. A partir de ese momento, se puede usar todo el material restante



3M™ Adhesivo de paneles



3M™ Aplicador neumático para cartucho Duopak de 200 ml



3M™ Aplicador manual para cartucho Duopak de 200 ml

8 Soldadura

- ▶ Uso del método de soldadura recomendado por el fabricante del automóvil en las diferentes áreas de las líneas de la carrocería

9 Limpieza de las soldaduras

- ▶ Utilice grano mayor de 80 para igualar los puntos de soldadura WPS y las uniones de soldadura MIG
- ▶ Lijado fino del sitio de soldadura en preparación para operaciones posteriores
- ▶ Tenga cuidado con limitar la cantidad de lijado realizado en áreas adyacentes, en relación al espesor del sustrato



3M™ Cubitron™ II Bandas de lijado



3M™ Scotch-Brite™ Discos Roloc™



3M™ Lijadora de bandas



3M™ Amoladora acodada Pistol Grip



Adhesivos, selladores y aplicadores

Adhesivos, selladores y aplicadores Los adhesivos, recubrimientos y selladores de 3M se aseguran de que sus reparaciones de carrocería con calidad del fabricante permanezcan igual mucho tiempo después de que los vehículos salgan de su taller. Brindan resultados en áreas que marcan la diferencia: reparación de plástico y vidrio, unión de paneles y estructuras, sellado de uniones, protección contra la corrosión y mucho más. 3M también proporciona el equipo y los recursos que necesita para usarlos de manera rápida y rentable.



3M Proceso de unión de paneles

SEGURIDAD PERSONAL

• Mascarilla de partículas de confort P2



• Protección auditiva



• Protección facial



• Ropa de trabajo reutilizable



• Guantes de seguridad



1 Preparación del panel principal



▶ Retire el material restante y contaminantes del panel receptor. Prepare los bordes de unión que queden en el panel principal con una banda o un disco Scotch-Brite™



3M™ Scotch-Brite™
Bandas de lijado



3M™ Scotch-Brite™
Disco Roloc™



3M™ Amoladora acodada
para reparación de carrocerías

2 Limpieza de la superficie



▶ Desengrase el área de los bordes de unión del panel receptor



Limpiador de adhesivos
de uso general de 3M™



Bayetas profesionales
para paneles 3M™

3 Preparación del panel de sustitución



▶ Elimine la capa de Ecoat del área de los bordes de unión del panel de sustitución, usando una banda Scotch-Brite™



3M™ Scotch-Brite™
Bandas de lijado



3M™ Lijadora de bandas

4 Limpieza de la superficie



▶ Desengrase el área de los bordes de unión del panel de sustitución



Limpiador de adhesivos
de uso general de 3M™



Bayetas profesionales
para paneles 3M™

5 Protección frente a la corrosión



▶ Aplique imprimación de soldadura a todas las áreas del panel receptor y del panel de sustitución que requieran soldadura, excepto en las áreas de unión
▶ Se recomienda aplicar dos capas para obtener el espesor correcto para una protección óptima frente a la corrosión
▶ Tiempo de secado: 10 - 20 minutos



3M™ Imprimación
de soldadura II

6 Calibración de un nuevo cartucho



▶ Inserta el cartucho en una pistola adecuada.
▶ Antes de enroscar la boquilla mezcladora en el cartucho, dispense un poco de masilla hasta que ambos componentes se extruyan por igual
▶ Coloque la boquilla de mezcla y deseche los primeros 2-4 cm de material extruido, para eliminar cualquier material mezclado incorrectamente
Nota: El paso anterior solo es necesario cuando se utiliza un cartucho nuevo.



3M™ Adhesivo de paneles



3M™ Aplicador neumático
para cartucho Duopak
de 200 ml



3M™ Aplicador manual
para cartucho
Duopak de 200 ml

7 Aplicación



▶ Aplique adhesivo a las áreas de los bordes de unión del panel receptor y del panel de sustitución, cubriendo todas las áreas de metal desnudo
▶ Aplique un cordón adicional de adhesivo en el área de los bordes de unión para garantizar un espesor adecuado de la unión y que se rellenen todos los huecos

8 Instalación del panel de sustitución



▶ Instale el panel de sustitución en el panel receptor sujetándolo en su lugar
▶ Aplique las soldaduras necesarias en las uniones verticales traseras, en las uniones cosméticas o en cualquier otro lugar donde lo recomienden las instrucciones de uso del fabricante del automóvil
Nota: Siga los tiempos de sujeción de adhesivo recomendados: aprox. después de 4 h a 23 °C de temperatura ambiente

9 Limpieza del adhesivo



▶ Retire el exceso de adhesivo del área de reparación antes del curado para sellar la reparación
Nota: Lijar para eliminar el exceso de adhesivo puede exponer el metal desnudo, causando corrosión



Limpiador de adhesivos
de uso general de 3M™



Bayetas profesionales
para paneles 3M™

Los héroes ocultos de la reparación de carrocería.

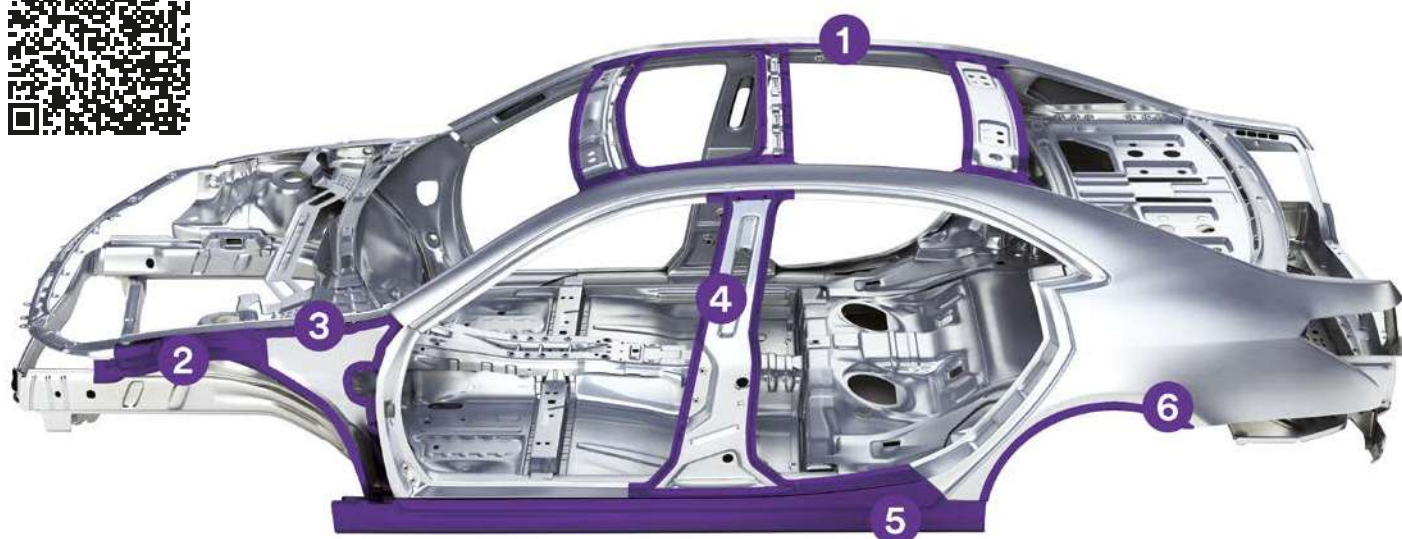

Referencia rápida: Áreas donde puede usarse el adhesivo estructural resistente a impactos de 3M™.

- | | | |
|--|----------------------------|--------------------------------------|
| 1 Panel del techo | 3 Lateral de la carrocería | 5 Umbral de la puerta |
| 2 Larguero delantero inferior/superior | 4 Pilar B/Lateral único | 6 Cuerpo único trasero/Paso de rueda |

Consulte los procedimientos de reparación del fabricante.



Referencia rápida: Áreas donde puede usarse el adhesivo de paneles de 3M™.

- | | | | |
|-------------------|----------------------|-----------------------|---|
| 1 Panel del techo | 2 Panel de la puerta | 3 Umbral de la puerta | 4 Panel trasero/Caja de camión/Lateral de furgoneta |
|-------------------|----------------------|-----------------------|---|

Consulte los procedimientos de reparación del fabricante.

Adhesivos, selladores y aplicadores

Adhesivos estructurales

Focus

3M™ Adhesivo estructural resistente a impactos

3M™ El adhesivo estructural resistente a impactos (IRSA) está formulado para crear uniones estructurales fiables que cumplan con las especificaciones de fabricantes del sector de automoción; es ideal para absorber colisiones en estructuras de acero y aleaciones de aluminio ligeras avanzadas. Este adhesivo epoxi bicomponente permite trabajar durante periodos prolongados, de hasta 1 hora, y se puede curar rápidamente con calor. El adhesivo cambia de plateado a violeta a medida que cura.



- Está formulado específicamente para absorber colisiones en uniones estructurales especificadas por fabricantes
- Este epoxi bicomponente une acero y aluminio en vehículos, y es ideal para estructuras ligeras
- Se puede soldar sobre él o unirlo con remaches inmediatamente después de aplicarlo

ID	Núm.	Descripción	Mínimo	Unidad de Venta	PP	UV
7100273723	PN07333	3M™ Adhesivo estructural resistente a impactos, 200 ml, 07333	6	Unidad	1	6

Focus

3M™ Adhesivo de paneles

El adhesivo para paneles 3M™ es un epoxi de dos componentes para unir acero, aluminio, SMC y FRP (fibra de vidrio tradicional). El uso principal es reemplazar aletas, techos, paneles laterales de cajas de carga, furgonetas y vehículos utilitarios, y paneles exteriores de puertas.



- Un adhesivo de epoxi de dos componentes de alto rendimiento
- Una diversos componentes no estructurales de acero, aluminio, SMC y FRP (fibra de vidrio tradicional). También se utiliza para reforzar componentes estructurales soldados o remachados
- Puede atravesarse con puntos de soldadura o usarse junto con uniones de remache

ID	Núm.	Descripción	Mínimo	Unidad de Venta	PP	UV
7100016211	58115	3M™ Adhesivo de Paneles para DMS, 200 ml, 08115	4	Unidad	1	4
7100137215	PN08115	3M™ Adhesivo de paneles, 200 ml, 08115	6	Unidad	1	6

3M™ Adhesivo estructural para plástico

Una plástico, fibra de vidrio, cerámica, metal y la mayoría de los sustratos con adhesivo de plástico estructural 3M™. Este adhesivo es un producto de uretano negro bicomponente que se proporciona en un cartucho de dos componentes.



- Para reparación de partes posteriores y traseras de piezas de plástico
- Aplicación sencilla de cartuchos
- Para un refuerzo más sólido, utilice la cinta de refuerzo para plástico

ID	Núm.	Descripción	Mínimo	Unidad de Venta	PP	UV
7100222832	55047	3M™ Adhesivo estructural para plásticos, 200 ml, 55047	6	Unidad	1	6

Adhesivos, selladores y aplicadores

Adhesivos flexibles

3M™ Adhesivo contacto

Los adhesivos en aerosol se utilizan para adherir embellecedores internos ligeros, como tapicerías y plásticos.

- La boquilla antiobstrucciones del aerosol se ajusta para proporcionar un patrón de pulverizado estrecho o amplio
- Secado rápido
- Cubra zonas amplias rápidamente en comparación con la aplicación manual



ID	Núm.	Descripción	Mínimo	Unidad de Venta	PP	UV
7100139848	PN08080	3M™ Adhesivo contacto en aerosol, 500 ml, 08080	12	Bote	1	12

3M™ Adhesivo para embellecedores

El adhesivo para embellecedores 3M™ une firmemente vinilo, revestimientos pesados e insonorizadores del capó cuando se requiera una gran solidez y resistencia al calor. El aerosol de pulverización sencilla se aplica cómodamente.

- El adhesivo pulverizable une telas pesadas y vinilo
- Se recomienda en aplicaciones en las que se requiera una gran adhesión
- Adhesivo de contacto de alto rendimiento



ID	Núm.	Descripción	Mínimo	Unidad de Venta	PP	UV
7100142662	8090	3M™ Adhesivo para embellecedores, 500 ml, 08090	12	Bote	1	12

Selladores

3M™ Sellador de juntas híbrido MS

El sellador preformado 3M™ MS es un sellador de uso general de curación en mojado con base de polímero MS de un componente en cartucho.

- Puede pintarse por encima inmediatamente con pinturas base agua
- Debe pintarse antes de que transcurran dos horas o frotarse suavemente con un estropajo Scotch-Brite™ gris
- Sin isocianatos



ID	Núm.	Descripción	Mínimo	Unidad de Venta	PP	UV
7000079955	PN08855	3M™ Sellador de juntas híbrido MS, 290 ml, 08855	12	Unidad	1	12

Adhesivos, selladores y aplicadores

3M™ Sellador de juntas multiuso

Mejore su proceso de reparación con el sellador multiuso 3M™. Nuestro sellador permite pintar en mojado sobre mojado para acelerar los tiempos de sellado. Puede pulverizarse, extruirse o cepillarse.

- Consiga diversos acabados
- Puede pulverizarse, extruirse o cepillarse
- Flexible como un revestimiento antigraña



ID	Núm.	Descripción	Mínimo	Unidad de Venta	PP	UV
7000077339	PN50740	3M™ Sellador de juntas multiuso, beis, 310 ml, 50740	9	Unidad	1	9

3M™ Sellador de juntas de poliuretano

Los selladores de poliuretano 3M™ son productos de poliuretano 1K que se curan en mojado diseñados para aplicaciones de sellado de juntas de carrocerías.

- Adhesión extraordinaria
- Se puede pintar con los sistemas habituales
- Ni encoge ni gotea



ID	Núm.	Descripción	Mínimo	Unidad de Venta	PP	UV
7100081535	8365	3M™ Sellador de juntas de poliuretano, Beige, 310 ml, Cartucho, 08365	12	Unidad	1	12
7000077241	PN08689	3M™ Sellador de juntas de poliuretano, blanco, 310 ml, cartucho, 08689	12	Unidad	1	12
7000077238	PN08684	3M™ Sellador de juntas de poliuretano, gris, 310 ml, cartucho, 08684	12	Unidad	1	12
7000077239	PN08694	3M™ Sellador de juntas de poliuretano, negro, 310 ml, cartucho, 08694	12	Unidad	1	12

3M™ Sellador a brocha

Un sellador multiuso de secado rápido que se aplica fácilmente con un cepillo. El producto no escurre ni gotea después de la aplicación.

- Diseñado para sellar juntas superpuestas en la chapa que se hayan soldado, remachado o unido con pernos
- Puede pintarse una vez seco. Conserva la flexibilidad y resiste a aceites, combustibles y otros líquidos de automoción.
- Se seca rápidamente



ID	Núm.	Descripción	Mínimo	Unidad de Venta	PP	UV
7000079947	PN08537	3M™ Sellador a brocha, 1 Kg, 08537	6	Bote	1	6

Adhesivos, selladores y aplicadores

3M™ Sellador pulverizable

El sellador pulverizable 3M™ MS es un sellador pulverizable con alto contenido sólido, curación en mojado MS de un solo componente en cartucho.

- Puede pintarse inmediatamente
- Se cura para proporcionar una superficie dura pero flexible
- También se puede extrudir y cepillar



ID	Núm.	Descripción	Mínimo	Unidad de Venta	PP	UV
7000033759	PN08851	3M™ Sellador pulverizable MS, boquillas inc., gris, 290 ml, 08851	12	Unidad	1	12
7100235091	08851	3M™ Sellador pulverizable MS, boquillas inc., gris, 290 ml, 08851	12	Unidad	1	12

Imprimaciones

3M™ Imprimación en un único paso para adhesivos de lunas compuestos orgánicos volátiles ligeros

La imprimación de compuestos orgánicos volátiles ligeros 3M™ es una imprimación en un único paso que proporciona adhesión entre las lunas y los selladores de lunas de poliuretano.

- Negro
- Aplicación sencilla con el aplicador de imprimaciones 3M™
- Se cura rápidamente



ID	Núm.	Descripción	Mínimo	Unidad de Venta	PP	UV
7100154584	PN58012	3M™ Imprimación en un único paso para adhesivos de lunas compuestos orgánicos volátiles ligeros, 30 ml, 58012	6	Botella	1	6

3M™ Promotor de adherencia de poliolefina

Utilice el promotor de adherencia de poliolefina 3M™ para una adherencia sólida de piezas flexibles, materiales de reparación de plástico y adhesivos plásticos ultrarrápidos de 3M™. Primero se lija, se deja secar y por último, se aplica el adhesivo.

- Utilice un promotor de adherencia de alto rendimiento diseñado para adhesivos 3M™
- Prepare la superficie de plásticos flexibles y semirrígidos antes de aplicar los productos de reparación de plástico 3M™
- Deje que se seque antes de aplicar el adhesivo



ID	Núm.	Descripción	Mínimo	Unidad de Venta	PP	UV
7100255707	05917TF	3M™ Promotor de adherencia de poliolefina, 05917TF, 200 ml	12	Bote	1	12

Adhesivos, selladores y aplicadores

Aplicadores de adhesivo

3M™ Brocha de aplicación de sellador

Consiga una aplicación extraordinaria con los cepillos para adhesivos 3M™ cuando se usan con adhesivos o selladores cepillables.

- El cepillo resiste a gasolina, aceite y agua
- Idóneo para la aplicación de selladores cepillables
- Se utiliza para replicar acabados del fabricante



ID	Núm.	Descripción	Mínimo	Unidad de Venta	PP	UV
7000079836	PN08540	3M™ Brocha de aplicación de sellador, 08540	30	Unidad	1	30

3M™ Pistola manual para cartuchos dos componentes

Utilice nuestras cómodas pistolas manuales 3M™ para cartuchos bicomponentes, para mezclar de forma precisa los componentes hasta alcanzar la consistencia correcta y aplicar el material directamente a la pieza de trabajo.

- Una pistola aplicadora de dos componentes de alto rendimiento
- Dispensa cartuchos de dos paquetes de 200 ml con proporción 1:1 y 2:1
- Se utiliza para lograr un dispensado equilibrado del producto



ID	Núm.	Descripción	Mínimo	Unidad de Venta	PP	UV
7000110581	PN08190	3M™ Pistola manual para cartuchos dos componentes, 2:1 para 08122, 08190	1	Unidad	1	10
7000041367	PN08117	3M™ Pistola manual para cartuchos dos componentes, 2:1DM 200-01 A1, 08117	1	Unidad		
7000042708	PN08571	3M™ Pistola manual para cartuchos dos componentes, para cartuchos 200 ml, 08571	1	Unidad	1	12

3M™ Pistola manual para cartucho y bolsa

Aplique fácilmente el sellador con la pistola manual para cartucho y bolsa 3M™. Nuestra pistola manual ligera y fácil de usar puede utilizarse con cartucho o sobre cuando no haya disponible una manguera aire.

- Ligera
- Fácil de usar
- Herramienta de aplicación manual



ID	Núm.	Descripción	Mínimo	Unidad de Venta	PP	UV
7100222334	08014	3M™ Pistola Manual de alta potencia para cartuchos y bolsas 180, 310 y 415ml, 08014	1	Unidad	1	6
7000041362	PN08013	3M™ Pistola manual para cartucho y bolsa, 08013	1	Unidad	1	6

Adhesivos, selladores y aplicadores

3M™ Aplicador de imprimaciones

El aplicador de imprimaciones 3M™ es una herramienta para aplicar imprimaciones con precisión en zonas bien definidas.



- Se adapta fácilmente a botes de imprimaciones
- Uso sencillo
- Logre una rápida aplicación de imprimaciones

ID	Núm.	Descripción	Mínimo	Unidad de Venta	PP	UV
7000033370	PN08605	3M™ Aplicador de imprimaciones, 8605	100	Unidad	10	100

3M™ Aplicador del sistema de mezclado dinámico

El aplicador del sistema de mezclado dinámico (DMS) 3M™ permite dispensar masillas de forma rápida y precisa desde el sistema de cartuchos DMS 3M™.

Nuestro duradero aplicador de alto rendimiento utiliza el sistema neumático de su taller para permitir una elevada velocidad de trabajo.



- Utilice el aplicador con el sistema de mezclado dinámico 3M™
- Dispense el sistema de mezclado dinámico 3M™ cuando lo desee, con la mezcla perfecta y la cantidad exacta de componentes
- Consiga aplicaciones precisas y cómodas gracias al control del gatillo

ID	Núm.	Descripción	Mínimo	Unidad de Venta	PP	UV
7100074739	PN50600	3M™ Aplicador del sistema de mezclado dinámico, 50600	1	Unidad	1	1

3M™ Kit básico del sistema de mezclado dinámico

Un kit que contiene los elementos necesarios para iniciarse en el sistema de mezclado dinámico 3M™: aplicador, boquillas y accesorios.

- Aplicador neumático del sistema de mezclado dinámico
- Boquillas DMS (rojas) para masilla
- Soporte para dispensador o caja de boquillas DMS



ID	Núm.	Descripción	Mínimo	Unidad de Venta	PP	UV
7100058124	PN50604	3M™ Kit básico del sistema de mezclado dinámico, 50604	1	Kit	1	1

3M™ Pistola selladora universal MS

La pistola selladora universal 3M™ MS es un aplicador neumático que permite la extrusión de todo tipo de selladores de un componente.

- Aplicador neumático
- Funciona con bolsas y cartuchos
- Fácil de ajustar y manipular



ID	Núm.	Descripción	Mínimo	Unidad de Venta	PP	UV
7000041360	PN08993	3M™ Pistola selladora universal MS, 08993	1	Unidad	1	12

Adhesivos, selladores y aplicadores

3M™ Pistola neumática para cartuchos de dos componentes

Nuestra pistola neumática 3M™ para cartuchos de dos componentes está diseñada para dispensar adhesivos y selladores de dos componentes 3M™ con cartuchos de 200 ml. Esta pistola aplicadora neumática es idónea para trabajos de gran volumen. Permite aplicar diversos epoxis de reparación de dos componentes rápidamente y de forma fluida para ahorrar tiempo y reducir la repetición de trabajos. El sistema de acople de cartuchos elimina el premezclado y maximiza el uso de materiales.

- Se utiliza con cartuchos de dos componentes 3M™ (200 ml)
- Consiga una aplicación consistente y fluida de selladores para replicar el aspecto original del fabricante
- Ahorre tiempo y trabajo eficientemente en trabajos de gran volumen gracias al sistema neumático



ID	Núm.	Descripción	Mínimo	Unidad de Venta	PP	UV
7100247779	PN09930	3M™ Pistola neumática para cartuchos de dos componentes, 2:1 200-70-01-A1, 09930	1	Unidad	1	1

3M™ Pistola neumática

Utilice la solución de pistola neumática 3M™ para un trabajo rápido, limpio y sencillo. Utilice nuestras bolsas de sellador pulverizable 2K desechables. Nuestra herramienta de aluminio robusta dispensa producto rápida y fácilmente. Con tan solo desechar la bolsa y la boquilla, la pistola está lista para volver a usarla.

- Trabaje con mayor eficiencia gracias a que no hay que limpiar la pistola si se usa correctamente
- Se utiliza con bolsas de sellador pulverizable 2K de 3M™
- Dispense el producto rápida y fácilmente



ID	Núm.	Descripción	Mínimo	Unidad de Venta	PP	UV
7000041353	PN08801	3M™ Pistola neumática, 08801	1	Unidad	1	6

3M™ Pistola neumática para cartuchos

La pistola neumática para cartuchos 3M™ es una pistola neumática ligera para cartuchos de sellador.

- Cuerpo ligero de aluminio
- Manipulación sencilla de cartuchos de sellador
- Rosca externa de 1/4" para la conexión de aire



ID	Núm.	Descripción	Mínimo	Unidad de Venta	PP	UV
7000041351	PN08012	3M™ Pistola neumática para cartuchos de 310 ml, 08012	1	Unidad	1	6

3M™ Pistola neumática para bolsas

Las pistolas neumáticas para bolsas 3M™ son pistolas neumáticas equilibradas y ligeras. Se han diseñado para extruir varios tamaños de bolsas de papel de aluminio plegables.

- Cuerpo ligero de aluminio
- Para manipulación sencilla de varios tamaños de bolsas de sellador
- Consiga una aplicación precisa y rápida del producto



ID	Núm.	Descripción	Mínimo	Unidad de Venta	PP	UV
7000110541	PN08007	3M™ Pistola neumática para bolsas, 600 ml, 08007	1	Unidad	1	1

Adhesivos, selladores y aplicadores

3M™ Pistola aplicadora para paquetes flexibles

Pistola aplicadora para poliuretano de lunas, selladores de poliuretano y selladores MSP 3M™ en paquetes flexibles de hasta 310 ml.



- Aplicador de un componente por fricción con varilla, totalmente metálico y carcasa completa
- Dispensa productos de un componente empaquetados en paquetes flexibles de hasta 310 ml
- Fácil de usar

ID	Núm.	Descripción	Mínimo	Unidad de Venta	PP	UV
7000041375	08991	3M™ Pistola aplicadora para paquetes flexibles, 08991	1	Unidad	1	1

Cintas selladoras

3M™ Tira adhesiva para lunas sin goma de contorno

La tira adhesiva para lunas sin goma de contorno 3M™ es una tira de alta adherencia que no se cura para instalar lunas sin goma de contorno.



- Consiga una adherencia instantánea en lunas sin gomas de contorno
- Adhesión extraordinaria
- Impermeable

ID	Núm.	Descripción	Mínimo	Unidad de Venta	PP	UV
7000079950	PN08610	3M™ Tira adhesiva para lunas sin goma de contorno, 6 mm x 4,5 m, 08610	12	Kit	1	12
7000079951	PN08611	3M™ Tira adhesiva para lunas sin goma de contorno, 8 mm x 4,5 m, 08611	12	Kit	1	12
7000033758	PN08612	3M™ Tira adhesiva para lunas sin goma de contorno, 10 mm x 4,5 m, 08612	12	Kit	1	12

3M™ Masilla preformada

El sellador preformado de carrocería 3M™ es un componente de sellado preformado o cinta enrollada.



- Buena adhesión
- Plano
- Resistente al agua

ID	Núm.	Descripción	Mínimo	Unidad de Venta	PP	UV
7000146238	PN08568	3M™ Masilla preformada en cordón, 6 mm x 3 m, 08568	720	Unidad	60	720

Adhesivos, selladores y aplicadores

3M™ Cinta aislante

Consiga el aspecto y función del fabricante original de los selladores habituales con la cinta aislante 3M™. Nuestra cinta aislante es una alternativa fácil y rápida a los selladores líquidos sin tener que extender, moldear o secar. Diseñado para usarse con pinturas base disolvente.



- Un medio rápido y eficaz de replicar el aspecto y función de los selladores del fabricante original
- Pinte inmediatamente para ahorrar tiempo y dinero en comparación con los selladores líquidos
- La cinta con parte posterior de goma funciona bien en condiciones adversas, lo cual reduce el trabajo

ID	Núm.	Descripción	Mínimo	Unidad de Venta	PP	UV
7000028969	PN08475	3M™ Cinta aislante, 9.5 mm x 9.15 m, 08475	12	Rollo	1	12

3M™ Cinta para sellar grietas

La cinta para sellar grietas 3M™ es una cinta de fibra de vidrio para reforzar cualquier reparación en la que se utilicen materiales líquidos 2K, como el material de reparación de plásticos.



- Cinta de aplicación sencilla
- Autoadhesiva
- Refuerza zonas de reparación

ID	Núm.	Descripción	Mínimo	Unidad de Venta	PP	UV
7000110548	PN03020	3M™ Cinta para sellar grietas, 50 mm x 25 m, 03020	6	Rollo	1	6

Adhesivos y parches para reparaciones

3M™ Rollo film de moldeado para reparación de plásticos

Utilice el parche flexible para reparación de plásticos 3M™ para ayudar a reconstruir pestañas y lengüetas de plástico rotas. Nuestro parche se retira fácilmente: los adhesivos no se adhieren a él y tiene una superficie de retirada sencilla para moldear o dar forma a adhesivos de dos componentes.



- Un rollo de alto rendimiento de film especial
- Consiga una superficie fácil de retirar para moldear o dar forma a adhesivos de dos componentes
- Retire el parche con facilidad: los adhesivos no se adhieren a él

ID	Núm.	Descripción	Mínimo	Unidad de Venta	PP	UV
7000033784	PN4903	3M™ Rollo film de moldeado para reparación de plásticos, 127 mm x 3.6 m, 04903	6	Rollo	1	6

Adhesivos, selladores y aplicadores

Focus

3M™ Parche de plástico flexible

Repare parachoques con el parche de plástico flexible 3M™. Nuestro parche de plástico flexible refuerza el interior de una reparación de plástico de dos lados donde el daño haya penetrado el plástico. No necesita lijado para su aplicación y adhesión, y no hay que esperar un tiempo de curación para empezar una reparación.



- Refuerce la parte posterior de los parachoques que necesiten reparación
- No espere ningún tiempo de curación para reparar la parte delantera
- Se utiliza en plásticos que requieran refuerzo

ID	Núm.	Descripción	Mínimo	Unidad de Venta	PP	UV
7000080198	PN05888	3M™ Parche de plástico flexible, 05888	18	Unidad	3	18
7000080127	PN06396	3M™ Promotor de adherencia de parches de plástico flexible (toallitas), 06396	100	Unidad	1	100

3M™ Lámina de refuerzo de plástico

La hoja de refuerzo reparadora de plástico 3M™ es una malla de plástico que se utiliza con adhesivos reparadores de plástico para reforzar cualquier zona de reparación.



- Material de malla blanca
- Para un refuerzo adicional de la parte posterior de una reparación de plástico
- Se utiliza con adhesivo reparador de plástico estructural

ID	Núm.	Descripción	Mínimo	Unidad de Venta	PP	UV
7000080056	04904	3M™ Lámina de refuerzo de plástico, 04904	6	Rollo	1	6

Focus

3M™ Adhesivo de reparación ultrarrápido

Repare las piezas de plástico de automoción dañadas con el adhesivo de reparación ultrarrápida 3M™. Reconstruya, remodelde y una todo tipo de plásticos. Nuestro adhesivo actúa muy rápidamente, de modo que no se requiere un acelerador independiente.



- Reconstruya, remodelde y una todo tipo de plásticos sin gotear o combarse
- Repare piezas de plástico de automoción dañadas
- Tiene extraordinarias capacidades de llenado de agujeros amplios

ID	Núm.	Descripción	Mínimo	Unidad de Venta	PP	UV
7100222836	55045	3M™ Adhesivo de reparación ultrarrápido, Blanco, 48.5 ml, 55045	12	Unidad	1	12
7100222742	04748	3M™ Adhesivo de reparación ultrarrápido, Negro, 48.5 ml, 04748	12	Unidad	1	12

Adhesivos, selladores y aplicadores

Focus

3M™ Reparador de piezas flexibles EZ Sand

El reparador de piezas flexibles de lijado EZ 3M™ es un epoxi de dos componentes para reparar las piezas de plástico más flexibles, incluidos los revestimientos del parachoques y otros paneles plásticos de la carrocería.

- Puede utilizarse para reparar la mayoría de las piezas de plástico en los vehículos actuales
- Repara las piezas de plástico más flexibles, incluidos el revestimiento del parachoques y otros paneles plásticos de la carrocería
- Puede utilizarse como sellador sobre imprimaciones 2K



ID	Núm.	Descripción	Mínimo	Unidad de Venta	PP	UV
7000080123	05887	3M™ Reparador de piezas flexibles EZ Sand, 05887	6	Unidad	1	6

Focus

3M™ Material reparador de piezas flexibles

Repare la mayoría de las piezas plásticas del vehículo con el material reparador de piezas flexibles 3M™. Nuestro material reparador se cura rápidamente, es flexible y se lija con facilidad. Es fácil de utilizar, resiste el combado y es extraordinario para el suavizado de bordes.

- Se aplica en reparaciones de ambos lados del plástico
- Suavizado de bordes extraordinario
- Excelente resistencia al combado



ID	Núm.	Descripción	Mínimo	Unidad de Venta	PP	UV
7000079938	PN05900	3M™ Material reparador de piezas flexibles, 2 x 150 ml, 05900	6	Kit	1	6
7100224386	PN05901	3M™ Material reparador de piezas flexibles, 48.5 ml, 05901	12	Unidad	1	12

Boquillas y accesorios

3M™ Boquilla de mezcla

Boquillas de mezclado para el sistema de mezclado dinámico 3M™. El mezclado activo mezcla completamente los materiales, y su longitud reducida garantiza unos residuos mínimos. Las boquillas DMS 3M™ aplican productos de reparación de carrocerías a la zona de reparación con mayor rapidez que cualquier combinación de aplicador manual y boquilla de mezclado estático.

- Mezcle materiales sin introducir aire gracias a las boquillas de mezclado activo.
- Consiga residuos mínimos con boquillas de longitud reducida
- Cartuchos fáciles de colocar y extraer



ID	Núm.	Descripción	Mínimo	Unidad de Venta	PP	UV
7000034425	PN50601	3M™ Boquilla de mezcla para el sistema de mezclado dinámico 3M™, roja, 50601	6	Pack	1	6

Adhesivos, selladores y aplicadores

3M™ Boquilla de mezcla

La boquilla de mezcla estática 3M™ es una boquilla de mezcla/medidora en cascada que permite aplicar adhesivo fácilmente justo en el lugar adecuado. Nuestra boquilla de mezcla estática se ha diseñado para utilizarse con cartuchos de 3M y aplicadores manuales o neumáticos.

- Una boquilla de mezcla estática de alto rendimiento para utilizarse con aplicadores manuales y neumáticos
- La boquilla mezcla de un modo eficaz una gran variedad de selladores, espumas y adhesivos de dos componentes de 3M en la proporción adecuada.
- Boquillas y tubos desechables para facilitar la limpieza, al no haber ninguna herramienta de mezclado y agitación que deba limpiarse



ID	Núm.	Descripción	Mínimo	Unidad de Venta	PP	UV
7000033776	08193	3M™ Boquilla de mezcla, para cartuchos de 200 ml ,08193	36	Unidad	6	36

3M™ Boquillas para material reparador de piezas flexibles

Las 3M™ Boquillas para material reparador de piezas flexibles tienen punta fina y se adaptan a cartuchos dúo 1:1 de 48.5 ml o 50 ml para materiales reparadores de piezas flexibles. Nuestras boquillas se utilizan como recambio rápido y sencillo.

- Boquilla de mezcla transparente de punta fina
- Para cartuchos dúo de 48.5 ml o 50 ml
- Diseñadas para cartuchos de 48.5 ml de 3M™ Material reparador de piezas flexibles y de 50 ml de 3M™ Adhesivo estructural



ID	Núm.	Descripción	Mínimo	Unidad de Venta	PP	UV
7100224406	PN08198	3M™ Boquillas para material reparador de piezas flexibles, aptas para los productos 05901 y 08122, 08198	60	Unidad	12	60

3M™ Boquillas para cartuchos de 48.5 ml

Utilice las 3M™ Boquillas para cartuchos de 48.5 ml para obtener un producto bien mezclado y listo para el uso después de la compensación. Nuestras boquillas de mezcla transparentes están diseñadas para optimizar la mezcla de materiales de dos componentes.

- Las boquillas garantizan un producto bien mezclado y listo para usar después de la compensación
- El diseño transparente permite un fácil seguimiento del progreso
- Diseñadas para cartuchos de 48.5 ml de adhesivos 3M™ Ultrarrápido y 3M™ Rápido



ID	Núm.	Descripción	Mínimo	Unidad de Venta	PP	UV
7100224407	PN04908	3M™ Boquillas para cartuchos de 48.5 ml, aptas para los productos 04748, 55045 y 34240, 04908	50	Unidad	1	50

Adhesivos, selladores y aplicadores

3M™ Boquilla de mezcla 19D para materiales epoxi

La boquilla de mezcla 3M™ 19D para materiales epoxi es una boquilla de mezcla estática que se usa con materiales epoxi 2K en cartuchos redondos coaxiales

- Aplica el material epoxi directamente en la zona que desee reparar.
- Es lo suficientemente larga como para mezclar bien la masilla, pero lo suficientemente corta como para minimizar la cantidad de masilla desperdiciada.
- Diseño transparente.



ID	Núm.	Descripción	Mínimo	Unidad de Venta	PP	UV
7100279548	PN51875	3M™ Boquilla de mezcla 19D para materiales epoxi, 51875	50	Unidad	10	1500

3M™ Tabla de mezcla de papel desechable

La tabla de mezcla de papel desechable 3M™ es una solución limpia para los profesionales de reparación de carrocerías que mezclan masilla de forma manual con regularidad.

- La superficie limpia y no porosa no contaminará la masilla para carrocería
- El papel que no empapa impide el traspaso al suelo o al banco
- Con un tamaño que permite realizar varias mezclas en una sola hoja



ID	Núm.	Descripción	Mínimo	Unidad de Venta	PP	UV
7100144396	20382	3M™ Tabla de mezcla de papel desechable, 20382	12	Unidad	4	12

3M™ Dynatron™ Espátulas para masilla

Las espátulas de plástico Dynatron™ son rígidas pero flexibles, ideales para aplicar y extender masilla.

- Rígidas, pero flexibles
- Fácil de limpiar.
- Borde limpio recto para un manejo sencillo



ID	Núm.	Descripción	Mínimo	Unidad de Venta	PP	UV
7000045476	PN358	Dynatron™ Paquete de 3 espátulas para masilla, amarillas, 0358	72	Unidad	3	72

■ Adhesivos, selladores y aplicadores

Selladores de parabrisas

3M™ Adhesivo para lunas de uretano

Adhiera las lunas, laterales y traseras con el adhesivo para lunas de uretano 3M™. Nuestro adhesivo para lunas de uretano es una gama de adhesivos de poliuretano de un componente diseñados para una curación rápida y tiempos de espera cortos.



- Un adhesivo de uretano de curación húmeda de un componente y viscosidad media
- Diseñado para la adherencia de lunas e instalación de lunas inamovibles
- Tiempos de espera cortos

ID	Núm.	Descripción	Mínimo	Unidad de Venta	PP	UV
7000077199	PN08613	3M™ Adhesivo para lunas de uretano de curado rápido, 310 ml, cartucho, 08613	12	Unidad	1	12
7000077197	PN08603	3M™ Adhesivo para lunas de uretano, 310 ml, cartucho, 08603	12	Unidad	1	12
7000077203	PN08615	3M™ Adhesivo para lunas de uretano, 415 ml, sachet, 08616	1	Caja	0	1
7000033207	PN50312	3M™ Adhesivo para lunas de uretano, Kit, 310 ml, cartucho, 50318	12	Kit	1	12

3M™ Sellador de parabrisas

El sellador de lunas 3M™ se utiliza para sellar la luna y las juntas de goma de las lunas a la carrocería durante la instalación de lunas con goma de contorno.



- Excelente resistencia al agua y a los agentes climáticos
- Conserva la flexibilidad permanentemente
- Fácil de limpiar

ID	Núm.	Descripción	Mínimo	Unidad de Venta	PP	UV
7000079942	PN08509	3M™ Sellador de parabrisas, negro, 310 ml, 08509	12	Unidad	1	12



Revestimientos y masillas

Recubrimientos y masillas 3M ofrece una amplia gama de recubrimientos y masillas protectores, empezando por materiales de protección contra la corrosión interior, como las ceras para cavidades internas, que permiten alcanzar y proteger el metal desde el interior y, por lo tanto, prevenir la corrosión interna, así como los recubrimientos antigraña, que se utilizan para proteger piezas pintadas vulnerables del vehículo como los umbrales, guardabarros, arcos de rueda y parachoques. Si se aplica con la pistola de pulverización de alto rendimiento 3M™ y la cazoleta a presión H/O PPS™ Serie 2.0 3M™, se puede obtener fácilmente una amplia gama de texturas que va desde las muy suaves hasta las muy ásperas solamente ajustando la pistola y eligiendo una de las boquillas de atomización disponibles. Este proceso de aplicación permite igualar prácticamente cualquier textura del fabricante. Nuestra selección de masillas, esmaltes y masillas para carrocería de 3M puede ayudarlo a lograr reparaciones de carrocería suaves, permanentes y absolutamente consistentes en una amplia gama de sustratos.

Revestimientos y masillas

Masillas

3M™ Masilla de uso general para el sistema de mezclado dinámico

Una masilla de uso general suave, de peso medio y fácil de lijar con el exclusivo sistema dispensador DMS de 3M™ para proporcionar una amplia gama de aplicaciones y temperaturas.

- Adhesión excepcional al acero, metal galvanizado y aluminio
- Masilla de peso medio fácil de lijar
- Buenas propiedades de relleno



ID	Núm.	Descripción	Mínimo	Unidad de Venta	PP	UV
7100050738	PN51002	3M™ Masilla de uso general para el sistema de mezclado dinámico, 276 ml, 51002	6	Unidad	1	6

3M™ Masilla de uso general alta resistencia para el sistema de mezclado dinámico

Una masilla de uso general de alta resistencia con el exclusivo sistema de dispensado DMS 3M™ para una amplia gama de aplicaciones y temperaturas, idónea para el rellenado de abolladuras profundas y que funciona bien con temperaturas más elevadas.

- Adhesión excepcional al acero, metal galvanizado y aluminio
- Masilla pesada pero fácil de extender y lijar
- Buenas propiedades de relleno



ID	Núm.	Descripción	Mínimo	Unidad de Venta	PP	UV
7100050739	51003	3M™ Masilla de uso general alta resistencia para el sistema de mezclado dinámico, 276 ml, 51003	6	Unidad	1	6

3M™ Masilla de uso general ligera para el sistema de mezclado dinámico

La masilla de uso general ligera para el sistema de mezclado dinámico 3M™ es una masilla ligera muy suave en cartucho con endurecedor lista para usarse con el sistema de mezclado dinámico 3M™.

- Muy suave y de textura cremosa para extender
- Se cura rápidamente y funciona bien en temperaturas bajas
- Ligera y especialmente fácil de lijar



ID	Núm.	Descripción	Mínimo	Unidad de Venta	PP	UV
7100055256	PN51004	3M™ Masilla de uso general ligera para el sistema de mezclado dinámico, 276 ml, 51004	6	Unidad	1	6

■ Revestimientos y masillas

3M™ Masilla de uso general ligera para el sistema de mezclado dinámico

La masilla de uso general ligera para el Sistema Dinámico de Mezcla de Masilla 3M™ es una masilla fina muy suave en cartucho con endurecedor lista para usarse con el Sistema Dinámico de Mezcla de Masilla 3M™. Esta masilla tiene un tiempo de curado más largo, por lo que resulta ideal para temperaturas altas o áreas de trabajo más grandes.



- Muy suave y de textura cremosa para extenderla más fácilmente
- Ligera y especialmente fácil de lijar
- Tiempo de curado más largo, por lo que resulta ideal para temperaturas más altas o áreas de trabajo más grandes

ID	Núm.	Descripción	Mínimo	Unidad de Venta	PP	UV
7100095688	PN50598	3M™ Masilla de uso general ligera para el sistema de mezclado dinámico - Largo, 276 ml, 50598	6	Unidad	1	6

3M™ Masilla de uso general

La masilla de uso general 3M™ es una masilla de uso general, peso medio y suave para una amplia gama de aplicaciones y temperaturas. Se aplica y se extiende con facilidad, se cura rápidamente y es fácil de lijar.



- Funciona bien con todos los sistemas de pintura habituales
- Fácil de aplicar
- Masilla de peso medio muy fácil de lijar

ID	Núm.	Descripción	Mínimo	Unidad de Venta	PP	UV
7000062766	PN51076	3M™ Masilla de uso general, 1L, 51076	6	Bote	1	6

3M™ Masilla de uso general de alta resistencia

Rellene abolladuras profundas con la masilla de uso general de alta resistencia 3M™. Nuestra masilla de uso general de alta resistencia es una masilla pesada suave que funciona con todos los sistemas de pintura habituales y puede utilizarse en diversas aplicaciones y temperaturas.



- Consiga una masilla muy fácil de lijar
- Se utiliza con todos los sistemas de pintura habituales
- Fácil de aplicar

ID	Núm.	Descripción	Mínimo	Unidad de Venta	PP	UV
7000062764	PN51075	3M™ Masilla de uso general de alta resistencia, 1L, 51075	6	Bote	1	6

Revestimientos y masillas

3M™ Endurecedor para masilla

El endurecedor para masilla 3M™ es un endurecedor de peróxido que puede utilizarse en la mayoría de las masillas 3M™.

- Endurecedor de peróxido
- Proporción de mezclado habitual con masilla de 2 3 % por peso.
- Disponible en tubos o cartuchos adecuados al sistema de masilla



ID	Núm.	Descripción	Mínimo	Unidad de Venta	PP	UV
7000062768	51077	3M™ Endurecedor para masilla de carrocería, 40 g, 51077	24	Unidad	1	24

3M™ Masilla plástica

Utilice nuestra masilla plástica 3M™ como una alternativa más flexible a las masillas de poliéster estándar en parachoques y materiales de plástico. Nuestra masilla de poliéster 2K se proporciona en un kit que incluye el endurecedor. Se aplica fácilmente y se cura para crear una superficie que simplifica y mejora el lijado.

- Fácil de mezclar y aplicar
- Masilla más flexible que las masillas de poliéster estándar
- Lijado sencillo



ID	Núm.	Descripción	Mínimo	Unidad de Venta	PP	UV
7000095200	PN51009	3M™ Masilla plástica, lata de 0.5 Kg, 51009	6	Bote	1	6

Focus

3M™ FC Masilla epoxi para metal

La masilla epoxi para metal 3M™ FC es una masilla de curado rápido para rellenar abolladuras profundas y modelar estructuras superficiales de todo tipo de sustratos metálicos, como el acero y el aluminio. Además, protege las juntas soldadas contra la corrosión.

- Alternativa sin plomo a la soldadura con estaño
- Ideal para modelar áreas de difícil acceso
- Excelente protección frente a la corrosión



ID	Núm.	Descripción	Mínimo	Unidad de Venta	PP	UV
7100276634	PN37455	3M™ FC Masilla epoxi para metal, 180 ml, 37455	6	Unidad	1	6

SEGURIDAD PERSONAL

- Mascarilla de partículas de confort P2
- Protección auditiva
- Gafas de confort
- Ropa de trabajo reutilizable
- Guantes de seguridad

1		<ul style="list-style-type: none"> ▶ Realice el lijado inicial con un taco manual para detectar los puntos altos y bajos del área de reparación ▶ Marque los puntos más profundos del área dañada para colocar puntos de soldadura <p>Consejo: No elimine por completo la pintura del área dañada, ya que esto le permitirá completar mejor el proceso de tirar de las abolladuras y reducir la probabilidad de provocar agujeros en el sustrato</p>	<p>3M™ Hookit™ Purple+ Hoja abrasiva multiguajero 70 x 396 mm</p> <p>3M™ Hookit™ Purple+ Taco manual multiguajero 70 x 396 mm</p>
2		<ul style="list-style-type: none"> ▶ Retire la pintura o el recubrimiento de los puntos del área de reparación, para preparar el estrado de la abolladura 	<p>3M™ Scotch-Brite™ Disco Rotoc™</p> <p>3M™ Amoladora acodada para reparación de carrocerías</p>
3		<ul style="list-style-type: none"> ▶ Utilice la soldadura por puntos en el área de reparación utilizando el método o el equipo preferido y recomendado <p>Nota: Asegúrese siempre de que el equipo esté correctamente calibrado, según los materiales que se vayan a reparar</p>	
4		<ul style="list-style-type: none"> ▶ Tire de los puntos de abolladura utilizando el método y equipo que prefiera <p>Consejo: Para evitar imperfecciones en la superficie o poros en el sustrato, intente distribuir la carga en el área de reparación</p>	
5		<ul style="list-style-type: none"> ▶ Eliminación de puntos mediante el giro manual del punto de soldadura <p>Nota: Este moderno método reduce la probabilidad de causar agujeros en el sustrato y evita que éste se desgaste debido a un lijado grueso para su extracción</p>	
6		<ul style="list-style-type: none"> ▶ Lijado del área de trabajo hasta exponer el metal ▶ Cambie primero a la posición motion de la ROTEX para un alto grado de abrasión ▶ Para un paso de lijado fino, cambie a la posición random de la ROTEX, sin cambiar el disco de lijado ni el grano <p>Nota: Para sustratos de aluminio, utilice siempre una herramienta de lijado neumática como Festool Automotive Systems LEX 3 150/7 y siga las instrucciones de la directiva ATEX 94/9/EG para áreas de la Zona 22</p>	<p>3M™ Hookit™ Cubitron™ II 80+ - 120+ - 125 mm</p> <p>Festool RO 125</p> <p>3M™ Hookit™ Cubitron™ II 80+ - 120+ - 150 mm</p> <p>Festool LEX 3 150/7</p>
7		<ul style="list-style-type: none"> ▶ Desengrase la superficie 	<p>Limpiador de adhesivo 3M™ de uso general</p> <p>Bayetas profesionales para paneles 3M™</p>
8		<ul style="list-style-type: none"> ▶ Aplique suficiente masilla 3M™ FC Epoxy Metal Filler para el relleno de abolladuras ▶ Configuraciones recomendadas para los aplicadores: presión de entrada neumática máx. de 5,5 bar/con batería 3kN, velocidad máxima 180 mm/min. <p>Nota: Los cartuchos nuevos deben igualarse antes de la primera aplicación, para garantizar la mezcla completa del producto. Después del primer uso, ya no es necesario igualar el cartucho</p>	<p>Masilla epoxi para metal FC 3M™</p> <p>Boquilla de mezcla estática 3M™</p> <p>Espátula de plástico 3M™</p> <p>Pistola manual de alta potencia 3M™</p>
9		<ul style="list-style-type: none"> ▶ El curado de la masilla 3M™ FC Epoxy Metal Filler puede acelerarse mediante infrarrojos después del periodo de gelificación inicial. Espere 10 minutos antes de usar los infrarrojos para calentar durante 10-20 minutos con una temperatura de panel de 70 °C ▶ Secado al aire: lijable después de aprox. 4 h a 22 °C de temperatura ambiente ▶ Consejo de uso: calentar el material y la superficie a aprox. 30 °C antes de la aplicación del material contribuye a acelerar el curado, en particular si la temperatura ambiente es fría 	
10		<ul style="list-style-type: none"> ▶ 3M™ Cubitron™ II 80+ - 120+. ▶ Para eliminar los recubrimientos más rápido, utilice la configuración motion de la ROTEX ▶ Para refinar los arañazos de lijado anteriores, cambie al modo random de la ROTEX, manteniendo la máquina con el disco abrasivo anterior <p>Consejo: El paso de lijado previo también se puede hacer utilizando la lima de chapista tradicional si es necesario</p>	<p>3M™ Hookit™ Cubitron™ II 80+ - 120+ - 125 mm</p> <p>Festool RO 125</p> <p>3M™ Hookit™ Cubitron™ II 80+ - 120+ - 150 mm</p> <p>Festool LEX 3 150/7</p>
11		<ul style="list-style-type: none"> ▶ Desengrase completamente la superficie 	<p>Limpiador de adhesivo 3M™ de uso general</p> <p>Bayetas profesionales para paneles 3M™</p>
Opcional: aplicación de segunda capa		<ul style="list-style-type: none"> ▶ Aplique una capa adicional de 3M™ FC Epoxy Metal Filler si es necesario y repita los pasos de secado y lijado como se recomienda en los pasos anteriores ▶ El espesor máximo del acabado no debe superar los 4 a 6 mm. Por su parte, el espesor máximo de cada capa no debe superar los 2 a 3 mm ▶ Siga las recomendaciones del fabricante del automóvil y de la compañía de pintura para los pasos posteriores 	<p>Masilla epoxi para metal FC 3M™</p> <p>Boquilla de mezcla estática 3M™</p> <p>Pistola manual de alta potencia 3M™</p>

Revestimientos y masillas

3M™ Masilla acrílica

La masilla acrílica 3M™, muy fácil de lijar y de secado rápido, está diseñada para rellenar pequeños agujeros o arañazos y realizar retoques en la carrocería de los automóviles.

- Secado rápido
- Lijado sencillo
- Relleno de agujeros y arañazos



ID	Núm.	Descripción	Mínimo	Unidad de Venta	PP	UV
7000028276	PN05096	3M™ Masilla acrílica para retoques, verde, 410 g, 05096	12	Unidad	1	12

Espumas de relleno

3M™ Espuma flexible

Uretano de dos componentes que se aplica en forma de espuma sobre la zona de reparación, diseñado para reemplazar espumas flexibles en aplicaciones del fabricante, como maleteros, marcos de las puertas, revestimiento de las puertas, montantes del techo, etc.

- Espuma de célula cerrada de uretano flexible de dos componentes y alto rendimiento
- Diseñada para sustituir espumas flexibles en aplicaciones antialeteo del fabricante, como montantes, travesaños, capotas, etc.
- Actúa en 40 segundos



ID	Núm.	Descripción	Mínimo	Unidad de Venta	PP	UV
7100241758	08563	3M™ Espuma flexible, 200 ml, 08463	6	Unidad	1	6
7100045768	08463	3M™ Espuma flexible, 200ml, 08463	6	Unidad	1	6

Revestimientos anticorrosión

3M™ Sellador pulverizable

Pinte 30 minutos después de utilizar el sellador pulverizable de dos componentes 3M™. Nuestro sellador sencillo, rápido y limpio puede calentarse para acelerar la curación y no encoge.

- Pinte 30 minutos después de aplicar el sellador
- Consiga un efecto ondulado cambiando el ángulo de pulverización
- Se utiliza con la pistola aplicadora 08801.



ID	Núm.	Descripción	Mínimo	Unidad de Venta	PP	UV
7000080130	PN08800	3M™ Sellador pulverizable de dos componentes, 250 ml, revestimiento QL, 08800	6	Unidad	1	6

Revestimientos y masillas

3M™ Protección anticorrosión en aerosol

Evite las costosas repeticiones de trabajo y aumente la eficiencia del taller con 3M™ Weld Thru II. Aplique nuestro cómodo revestimiento en aerosol para evitar la corrosión entre superficies metálicas soldadas. Nuestro revestimiento evita la degradación de las piezas metálicas y resiste a las salpicaduras de soldadura. Se seca en tan solo 5 minutos para aumentar la productividad.

- Proteja los paneles y piezas de metal expuesto frente a la corrosión tras la soldadura
- Consiga un producto de secado rápido antes del soldado MIG para un trabajo eficiente
- Aplicación cómoda del aerosol



ID	Núm.	Descripción	Mínimo	Unidad de Venta	PP	UV
7100143689	PN50410	3M™ Protección anticorrosión en aerosol, 377 ml, 50410	6	Bote	1	6

Aislamiento

3M™ Láminas amortiguadoras de sonido

Replique las propiedades insonorizadoras del fabricante original mediante la lámina amortiguadora de sonido 3M™. Nuestra lámina reduce el ruido de la carretera, vibraciones del sistema de sonido, traqueteo y otros sonidos que distraen. La lámina autoadhesiva se corta al tamaño adecuado y se aplica fácilmente.

- La lámina moldeable reduce el ruido alrededor de maleteros, paneles de puerta, capós, paneles de suelo y mucho más
- El material autoadhesivo es fácil de instalar y no requiere herramientas especiales
- La lámina amortiguadora de sonido multiuso reduce el ruido de la carretera, vibraciones del sistema de sonido y traqueteos



ID	Núm.	Descripción	Mínimo	Unidad de Venta	PP	UV
7000043146	PN08840	3M™ Láminas amortiguadoras de sonido, 500 mm x 500 mm, 08840	10	Unidad	1	10

Revestimientos para automóviles

Focus

3M™ Kit de varillas aplicadoras para cera para cavidades Cavity Wax Plus

El kit de varillas aplicadoras para 3M™ Cavity Wax Plus permite a los profesionales aplicar 3M™ Cavity Wax Plus (que se vende por separado) en lugares de difícil acceso. El kit de varillas incluye tres tubos de diferentes longitudes que ayudan a los chapistas a aplicar la capa protectora adecuada en áreas esenciales. Si se va a reparar un vehículo, se recomienda el uso de la cera para cavidades.

- El kit de varillas permite a los profesionales aplicar cera para cavidades en lugares de difícil acceso
- El kit se entrega con tres longitudes del tubo para aportar una mayor flexibilidad a la hora de la aplicar el producto
- El kit se entrega con tres longitudes del tubo para aportar una mayor flexibilidad a la hora de la aplicar el producto (20 cm, 61 cm, 86 cm)



ID	Núm.	Descripción	Mínimo	Unidad de Venta	PP	UV
7100088894	8851WK	3M™ Kit de varillas aplicadoras para cera para cavidades Cavity Wax Plus, 8851WK	12	Kit	1	12

ID = ID del Producto, Núm. = Número de Parte, PP = Paquete pequeño, UV = Unidad de Venta

Revestimientos y masillas

Focus

3M™ Cera para cavidades Cavity Wax Plus

3M™ Cavity Wax Plus es un revestimiento protector contra la corrosión que no se endurece y está concebido para paneles interiores de acero y aluminio de carrocerías de automóviles, ya sean desnudos o imprimados, así como para componentes estructurales soldados. El material está diseñado para cubrir y sellar juntas interiores, rebordes de guarnición y cataforesis donde existe el riesgo de que se forme corrosión. Aplicado correctamente, el kit de varillas para 3M™ Cavity Wax Plus mantiene su flexibilidad y no se astilla, desprende ni agrieta.



- Protección contra corrosión para paneles internos de carrocerías, largueros y aislamientos estructurales
- Formulado para metales del sector automovilístico desnudos o imprimados, como el acero y el aluminio
- El material en spray proporciona una protección uniforme

ID	Núm.	Descripción	Mínimo	Unidad de Venta	PP	UV
7100260106	08852	3M™ Cera para cavidades Cavity Wax Plus, 500 ml, 08852	6	Bote	1	6

3M™ Cera para cavidades internas

Consiga una protección antioxidación duradera con la cera para cavidades internas 3M™.

La cera para cavidades internas 3M™ de ámbar se introduce en huecos y a lo largo de juntas soldadas para lograr una excelente protección antioxidación. Se utiliza como aerosol o con una pistola aplicadora.

La cera para cavidades internas 3M™ transparente tiene una gran consistencia y se utiliza generalmente para zonas del compartimento del motor o para proteger piezas accesibles de la chapa expuesta (por ejemplo, en zonas donde no se requiera capilaridad).



- Fácil de usar
- Rápido de aplicar
- Protección anticorrosión interna muy práctica

ID	Núm.	Descripción	Mínimo	Unidad de Venta	PP	UV
7100232708	PN08901	3M™ Cera para cavidades internas , color ámbar, 500 ml, 08901	12	Bote	1	12
7100232702	08909	3M™ Cera para cavidades internas, Transparente, 500 ml, 08909	12	Bote	1	12
7100232713	08911	3M™ Cera para cavidades internas, Ámbar 1 L, 08911	12	Botella	1	12

3M™ Revestimiento antigravilla

El revestimiento plano 3M™ Body Gard™ es un revestimiento antigravilla en aerosol con un acabado plano.

- Extraordinaria resistencia antigravilla
- Secado rápido
- El revestimiento deja de ser pegajoso en 10-15 minutos



ID	Núm.	Descripción	Mínimo	Unidad de Venta	PP	UV
7100138681	PN08158	3M™ Revestimiento antigravilla liso, 500 ml, 08158	6	Bote	1	6
7100138723	PN08159	3M™ Revestimiento antigravilla liso, 500 ml, 08159	6	Bote	1	6

ID = ID del Producto, Núm. = Número de Parte, PP = Paquete pequeño, UV = Unidad de Venta

Ejemplo de uso de 3M™ Cavity Wax Plus en un vehículo típico

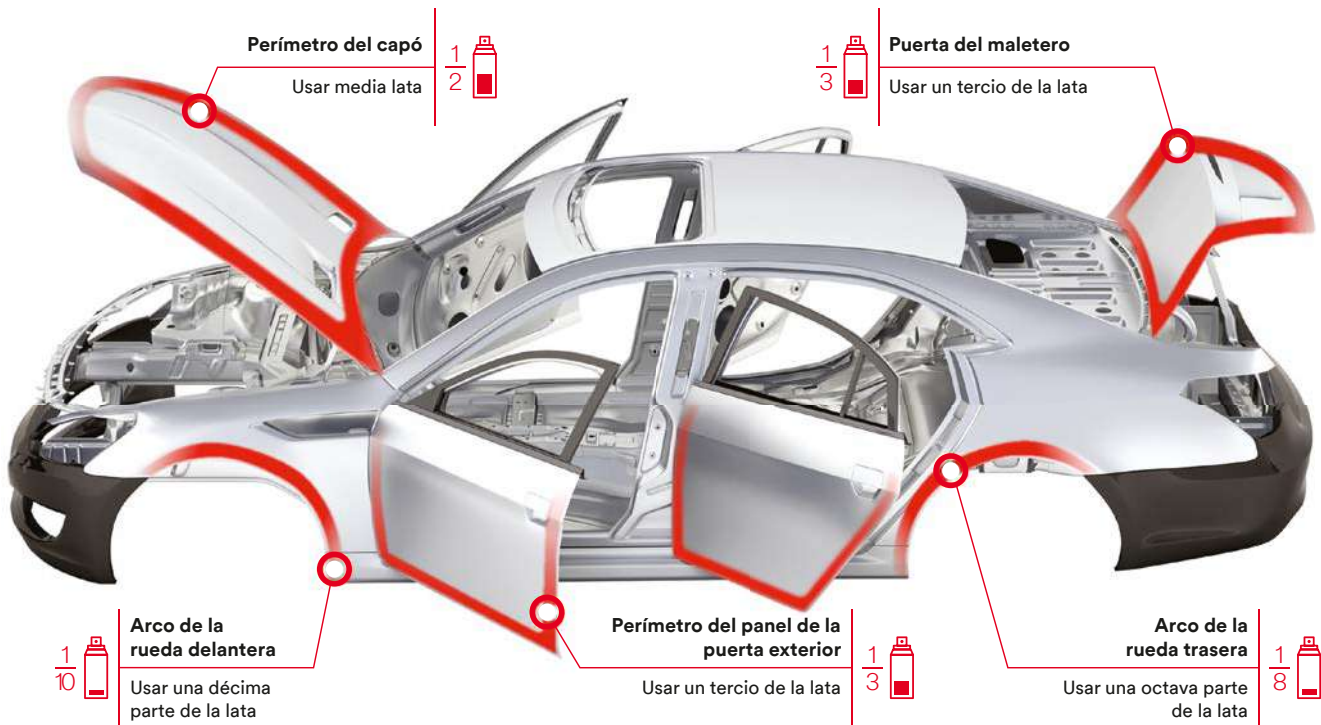
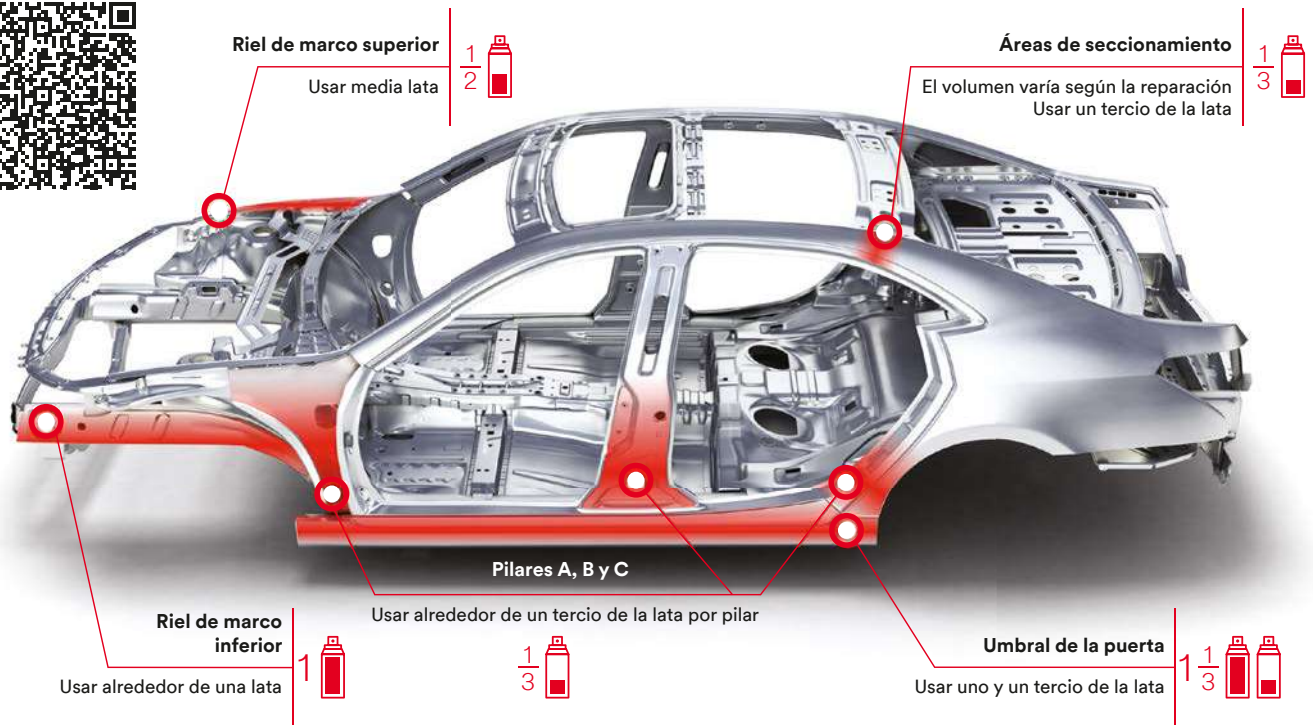

Sin tratamiento de protección contra la corrosión

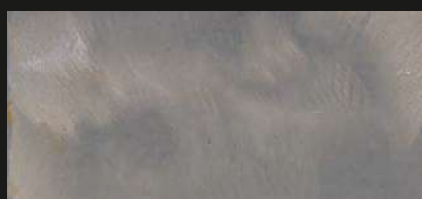

3M™ Cavity Wax Plus 08852 (3 capas)

Sometido a pruebas de protección de corrosión a largo plazo.

Resultados en paneles de prueba reales tras una exposición de 1500 horas a niebla salina (ASTM B117-97*).

*ASTM.org/cgi-bin/resolver.cgi?B117-97

Revestimientos y masillas

3M™ Revestimiento antigravilla

Reproduzca los acabados antigravilla del fabricante gracias al revestimiento con textura 3M™ Body Gard™. Nuestro revestimiento con base de goma tiene una extraordinaria resistencia antigravilla y está disponible en negro, blanco y gris. Para obtener texturas medias o gruesas, basta con cambiar el método de aplicación.

- Extraordinaria resistencia antigravilla
- Se puede pintar en 30 minutos
- El revestimiento deja de ser pegajoso en 10-15 minutos



ID	Núm.	Descripción	Mínimo	Unidad de Venta	PP	UV
7100241036	PN08875	3M™ Recubrimiento texturizado Body Gard, recubrimiento protector, blanco, 1 kg, 08875	9	Bote	1	9
7100136342	PN08888	3M™ Revestimiento antigravilla rugoso, gris, 500 ml, 08888	12	Bote	1	12
7100241051	8874	3M™ Revestimiento antigravilla, Gris, 1 kg, 08874	9	Bote	1	9
7100239806	8873	3M™ Revestimiento antigravilla, Negro, 1 kg, 08873	9	Bote	1	9

3M™ Revestimiento antigravilla

Proteja el chasis de los vehículos frente a la oxidación y los ruidos con el revestimiento 3M™ Body Schutz™. Nuestro grueso revestimiento es una aplicación extraordinaria con base de asfalto de una capa con protección frente a la oxidación y propiedades de insonorización.

- Flexible una vez seco
- Excelente cobertura de una capa
- Seco al tacto en una hora



ID	Núm.	Descripción	Mínimo	Unidad de Venta	PP	UV
7100235847	08861	3M™ Recubrimiento Body Schutz, recubrimiento para bajos, texturizado, negro, 1 L, 08861	12	Bote	1	12

3M™ Revestimiento antigravilla

Repare guardabarros y el chasis rápidamente con el aerosol 3M™ Schutz. Nuestro aerosol se seca rápidamente y proporciona un revestimiento protector engomado para lograr dureza y flexibilidad extraordinarias.

- Repare guardabarros y chasis rápidamente
- Consiga un revestimiento protector engomado de secado rápido
- Se utiliza para lograr una dureza y flexibilidad extraordinarias



ID	Núm.	Descripción	Mínimo	Unidad de Venta	PP	UV
7100142595	PN08877	3M™ Revestimiento antigravilla rugoso absorbente de sonido, negro, 500 ml, 08877	12	Bote	1	12

Revestimientos y masillas

Focus

3M™ Revestimiento antigravilla

El revestimiento base agua de 3M™ es un recubrimiento antigravilla que puede pintarse, que cuenta con propiedades de insonorización y que está pensado para proteger las superficies de la corrosión.

- Secado rápido en 30 minutos
- Para sistemas de pintura base disolvente y agua
- Dureza media



ID	Núm.	Descripción	Mínimo	Unidad de Venta	PP	UV
7100097263	08881	3M™ Revestimiento antigravilla base agua, Negro, 22L, 08881XL	1	Bidón	1	1
7000032195	PN08882	3M™ Revestimiento antigravilla rugoso base agua, gris, 1 L, 08882	12	Bote	1	12
7000032194	PN08881	3M™ Revestimiento antigravilla rugoso base agua, negro, 1 L, 08881	12	Bote	1	12

Accesorios y organización

3M™ Soporte para boquillas del sistema de mezclado dinámico

Almacene sus boquillas de mezclado dinámico 3M™ en el soporte para boquillas del sistema de mezclado dinámico 3M™. Nuestro soporte para boquillas de alambre aumenta la productividad gracias a que las boquillas de mezclado siempre están al alcance de los técnicos del taller.

- Acceso fácil a las boquillas de reemplazo
- Cambie la ubicación del soporte cuando se requiera gracias a su montaje magnético
- Utilice la caja dispensadora con soporte para sujetar boquillas de mezclado dinámico 3M™



ID	Núm.	Descripción	Mínimo	Unidad de Venta	PP	UV
7000034442	50602	3M™ Soporte para boquillas del sistema de mezclado dinámico, 50602	1	Unidad	1	1



Suministros de Limpieza

Material de limpieza Cuando más limpio sea el trabajo, más fácil logrará excelentes resultados. Ofrecemos varios materiales para que pueda mantener su trabajo limpio y ordenado. Empezando por las diferentes bayetas de alto rendimiento, los agentes de limpieza completan nuestra gama de cuidado de la piel de 3M que limpia y protege sus manos.

Suministros de Limpieza

Productos de Limpieza

3M™ Limpiacristales

El limpiacristales 3M™ restaura la claridad y el brillo de vidrios de automoción. Nuestra fórmula especial no deja manchas en ninguna superficie de vidrio, incluidos ventanas, lunas y espejos. Se puede usar sin problema de forma segura en plástico, cromo y metal.

- Consiga un acabado sin manchas en cualquier superficie de vidrio
- Atraviese los residuos más resistentes en lunas y ventanas
- Se utiliza en todas las superficies de vidrio, incluidos lunas, ventanas y espejos



ID	Núm.	Descripción	Mínimo	Unidad de Venta	PP	UV
7100138680	PN08631	3M™ Limpiacristales, 500 ml, 08631	12	Bote	1	12

3M™ Limpiador de adhesivos

Elimine adhesivo, cera, lubricante, aceite y alquitrán con el limpiador de adhesivos de uso general 3M™. Nuestro limpiador de adhesivos está compuesto de varios disolventes y está diseñado para eliminar rápidamente adhesivos, pulidos de silicona, cera, alquitrán y aceite de una superficie.

- Elimina rápidamente cera, lubricante, aceite y alquitrán
- Se utiliza en pintura de automoción curada, vinilos y telas
- Elimina rociados de pintura ligera



ID	Núm.	Descripción	Mínimo	Unidad de Venta	PP	UV
7000033762	PN08984	3M™ Limpiador de adhesivos de uso general, 1 L, 08984	12	Bote	1	12

3M™ Perfect-It™ Limpiador de contaminantes

El limpiador de contaminantes 3M™ Perfect-It™ elimina de forma segura los excesos de pulverización y los contaminantes de la pintura. Este producto puede usarse con eficacia en pintura, vidrio y cromo si se combina con un lubricante en base a agua.

- Elimina de forma segura los excesos de pulverización y los contaminantes de la pintura.
- Úsela con lubricantes en base a agua.
- Eficaz en pintura, vidrio y cromo.



ID	Núm.	Descripción	Mínimo	Unidad de Venta	PP	UV
7000034232	PN38070	3M™ Perfect-It™ Limpiador de contaminantes, 200 g, 38070	6	Unidad	1	6

Suministros de Limpieza

Paños y bayetas

3M™ Toallita limpiadora desechable

Utilice las bayetas para talleres de pintura 3M™ para eliminar rápidamente manos en seco y en mojado de pintura, lubricantes, selladores, adhesivos y aceites. Nuestras bayetas están impregnadas de un hidratante para ayudar a proteger la piel.

- Elimina la mayoría de las pinturas en seco y en mojado, aceites, selladores y adhesivos
- Contiene acondicionador para la piel
- El material de dos capas con textura crea un efecto suave de fregado y una absorción excepcional



ID	Núm.	Descripción	Mínimo	Unidad de Venta	PP	UV
7000083683	PN80347	3M™ Toallita limpiadora desechable, 100, 80347	400	Unidad	100	400

3M™ Perfect-It™ Bayeta de pulido

Utilice la bayeta de pulido 3M™ Perfect It™ con materiales de pulido 3M™ Perfect It™ para limpiar los residuos de pulidos abrasivos o ligeros de los paneles. Nuestra bayeta de pulido es suave, flexible y muy absorbente. Bajo desprendimiento de fibras para una limpieza sin electricidad estática.

- Limpie sin electricidad estática gracias a la bayeta de bajo desprendimiento de fibras
- Limpie residuos de pulidos abrasivos o ligeros en paneles
- Resistente a desgarros incluso mojada



ID	Núm.	Descripción	Mínimo	Unidad de Venta	PP	UV
7100198422	PN34568	3M™ Perfect-It™ Bayeta de pulido, 320 mm x 400 mm, 34568	1	Cartón	1	1

3M™ Perfect-It™ Paño ultrasuave

Utilice nuestro paño ultrasuave de alto rendimiento 3M™ Perfect-It™ para limpiar residuos, polvo, suciedad y huellas dactilares sin dejar arañazos. Úselo en una amplia gama de superficies, como cristal, metal, cromo, vinilo y piel.

- Limpia residuos, suciedad, polvo y huellas dactilares de forma rápida y fácil.
- Use un paño con bajo desprendimiento de fibras y que no deja arañazos.
- Resistente a productos químicos.



ID	Núm.	Descripción	Mínimo	Unidad de Venta	PP	UV
7000032156	PN50400	3M™ Perfect-It™ Paño ultrasuave , amarillo, altas prestaciones, 50400	20	Unidad	1	20
7000032157	PN50486	3M™ Perfect-It™ Paño ultrasuave , azul, altas prestaciones, 50486	20	Unidad	1	20

Suministros de Limpieza

3M™ Bayeta de pulido rosa

Utilice la bayeta de pulido ultrasuave 3M™ Rosa junto con el pulimento 3M Rosa para conseguir un acabado sin manchas ni opacidad y un alto brillo excepcional.

- Úsela con el pulimento 3M Rosa
- Obtenga un resultado sin manchas ni opacidad.
- Paño de microfibra.



ID	Núm.	Descripción	Mínimo	Unidad de Venta	PP	UV
7000032158	PN50489	3M™ Bayeta de pulido rosa, rosa, 50489	20	Unidad	1	20

3M™ Bayetas profesionales para paneles

Las bayetas profesionales para paneles 3M™ son bayetas de gran absorción y alto rendimiento para todas las tareas en un taller de chapa y pintura.

- Utilice bayetas resistentes con una absorción extraordinaria
- Se puede aplicar en tareas de alto rendimiento gracias a su ultrarresistencia en seco o en mojado
- Consiga bayetas de bajo desprendimiento de fibras y anti electricidad estática



ID	Núm.	Descripción	Mínimo	Unidad de Venta	PP	UV
7100255705	PN34567	3M™ Bayetas profesionales para paneles, 300 mm x 400 mm, 34567	1	Rollo	1	1

3M™ Paño antiestático

Elimine la suciedad, pelusa, polvo y partículas de lijado con el paño antiestático 3M™. Nuestro paño es extraordinario para la limpieza durante el prepintado y funciona en diversos materiales, como metales, plásticos, fibra de vidrio y madera. Se mantiene suave y seco incluso con un uso continuado.

- Elimine la suciedad, pelusa, polvo y partículas de lijado
- Limpie diversos materiales durante el prepintado
- Transfiera menos adhesivo a las manos



ID	Núm.	Descripción	Mínimo	Unidad de Venta	PP	UV
7100200387	PN50401N	3M™ Paño antiestático, Aqua, 320 mm x 400 mm, 50401	18	Bolsa	10	180
7000038363	PN09660	3M™ Paño antiestático, blanco, 320 mm x 400 mm, 09660	240	Bolsa	10	240

3M™ Tack Pad

El disco de adherencia 3M™ no deja restos de adhesivo, puesto que el polvo se arrastra hacia el disco de adherencia. Nuestros discos de adherencia dejan las manos menos pegajosas gracias a la reducción de la transferencia de adhesivo.

- Las manos quedan menos pegajosas gracias a la reducción de la transferencia de adhesivo.
- No deja marcas de adhesivo
- Transición suave para rociado de imprimaciones, capas base o pinturas de recubrimiento transparentes



ID	Núm.	Descripción	Mínimo	Unidad de Venta	PP	UV
7100193601	PN07910	3M™ Tack Pad, 175 mm x 235 mm, PN07910	60	Unidad	10	60

Suministros de Limpieza

Productos químicos de limpieza

3M™ Perfect-It™ Limpiador para barcos

El limpiador para barcos 3M™ Perfect-It™ es un importante primer paso para lograr un acabado de revestimientos de gelcoat verdaderamente profesional. Esta fórmula muy espumante no estropea la cera y elimina la suciedad, las algas y otros contaminantes marinos comunes para crear una superficie limpia y clara, apta para retocar. De hecho, es adecuada para todas las superficies de los barcos, de proa a popa.

- Úselo como producto autónomo para una limpieza general o bien como primer paso en el sistema de acabado de revestimientos de gelcoat 3M™ Perfect It™ de 3M.
- Su fórmula muy espumante elimina los residuos marinos comunes sin dañar la cera de la superficie.
- Puede utilizarse prácticamente en todas las zonas de los barcos, de proa a popa, incluidos el casco y las superficies antideslizantes.



ID	Núm.	Descripción	Mínimo	Unidad de Venta	PP	UV
7100094558	09035E	3M™ Perfect-It™ Limpiador para barcos, 946 ml, 09035E	6	Botella	1	6

Limpiadores industriales para las manos

3M™ Limpieza y cuidado de manos

El sistema para el cuidado de la piel 3M™ está compuesto por una gama de productos que eliminan todo tipo de suciedad y cuidan las manos en el trabajo y en el taller.

- La gama de productos de lavado y cuidado de manos para tareas en talleres de chapa y pintura
- Disponible en tubos o en paquetes rellenables para un dispensador en pared
- Limpiadores de manos especiales para eliminar aceite y lubricante, o pintura y adhesivo



ID	Núm.	Descripción	Mínimo	Unidad de Venta	PP	UV
7000084687	PN50367T	3M™ Limpieza y cuidado de manos, Crema de protección y cuidado, 250 ml, 50367	24	Unidad	1	24
7000084680	PN50803	3M™ Limpieza y cuidado de manos, Crema protección y cuidado, 1,4 L, 50803	8	Unidad	1	8
7000084681	PN50804	3M™ Limpieza y cuidado de manos, Dispensador para sacos, 1,4L, 50804	1	Unidad	1	1
7000084677	PN50800	3M™ Limpieza y cuidado de manos, Jabón líquido, 1,4 L, 50800	8	Unidad	1	8
7000084678	PN50801	3M™ Limpieza y cuidado de manos, aceites y grasas, 4,2 l, 50370	8	Unidad	1	8
7000084679	PN50802	3M™ Limpieza y cuidado de manos, selladores y adhesivos, 1,4 l, 50802	8	Unidad	1	8
7000034441	PN50371T	3M™ Limpieza y cuidado de manos, selladores y adhesivos, 250 ml, 50371	24	Unidad	1	24



Sistemas de preparación de pintura

Sistemas de aplicación de pintura Su cabina de pintura no es solo donde se gana la vida. Es donde demuestra su valía y el valor de su tienda todos los días. Como líder de la industria en equipos de aplicación de pintura, 3M sigue innovando y cambiando la forma en que aplica pintura y otros recubrimientos.

3M™ Pistola de pulverización de alto rendimiento

La innovadora tecnología de boquillas intercambiables ofrece eficiencia de material líquido y mayor productividad con un acabado de primera calidad.

Como todo pintor sabe, una vez mezclada la pintura, ya no hay vuelta atrás. O lo usa o lo pierde, lo que puede tener un efecto en sus resultados. ¿Y si le dijésemos que mezclando menos pintura puede obtener la misma o mejor cobertura?

Gracias a la pistola de pulverización de alto rendimiento de 3M™, esta posibilidad puede convertirse en realidad. Presenta una eficiencia de transferencia superior, con hasta un 26% menos de desperdicio de material* que las pistolas de pulverización líderes para metal**, todo ello en la palma de su mano. No reduzca su eficiencia: comience a pulverizar de forma inteligente.

* Usando boquillas de pulverización HVLP

** Máxima eficiencia de transferencia varía según el tipo de pistola y los parámetros.



¿Por qué trabajar más duro cuando puedes trabajar de forma más *inteligente*?

Alta eficiencia de transferencia

Para demostrar la eficiencia de transferencia superior de la pistola de pulverización de alto rendimiento de 3M™, la enviamos al Instituto Fraunhofer de Operación y Automatización de Fábricas IFF, Stuttgart, Alemania. Llevaron a cabo pruebas de eficiencia de transferencia de acuerdo con el método de prueba DIN EN ISO 13 966-1. La eficiencia de transferencia equivale a la cantidad de material (pintura) que se usa de manera efectiva en el trabajo. Una calificación de eficiencia de transferencia más alta significa que se desperdicia menos material, lo que a su vez puede ahorrarle dinero. Y puede significar que la cabina de pintura se mantendrá más limpia gracias a un menor exceso de pulverización, que también supone una posible contaminación cruzada.

Fraunhofer probó la pistola de pulverización de alto rendimiento 3M™ comparándola con diversas de las principales pistolas de alta calidad del sector. Los resultados mostraron una alta eficiencia de transferencia del 78% al pulverizar capas base para automóviles, porcentaje que supera al de otras destacadas pistolas de metal probadas.

La norma EN 13966-1 define un procedimiento de laboratorio reproducible para mediciones de eficiencia de transferencia. Los fabricantes lo utilizan para permitir una comparación fiable de los equipos de pulverización.

+ La pistola de pulverización de alto rendimiento de 3M™ cumple con los requisitos de HVLP hasta una presión de entrada de 1,38 bar (alimentación por gravedad).

Eficiencia de transferencia de la pistola*

Pruebas llevadas a cabo usando PPG Envirobase con una boquilla de 1,3 mm con cuatro de las pistolas de metal más destacadas.

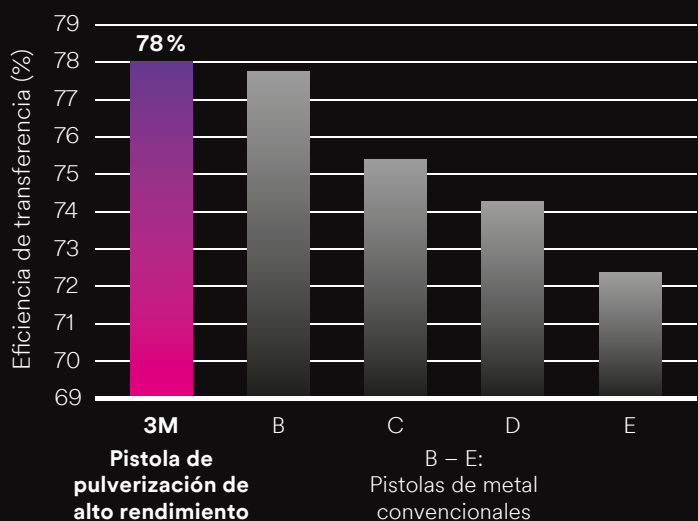

* Ajustes de presión de entrada en línea con los requisitos de HVLP+ de cada fabricante. Eficiencia de transferencia medida de acuerdo con pruebas independientes realizadas por el Instituto Fraunhofer, Alemania.

Boquillas de atomización reemplazables: ahora disponibles como boquillas HVLP y de acabado fino

La clave se encuentra dentro de nuestra avanzada tecnología de boquillas intercambiables. Con la gama de acabado fino y HVLP, cada boquilla está optimizada para una pulverización uniforme y una eficiencia de transferencia superior, en una gama completa de recubrimientos de alto rendimiento.

Pulverice colores sólidos, pinturas metálicas, nacaradas, barnices, selladores, imprimaciones, etc. con el rendimiento excepcional que espera de una pistola excelente.

Y cada vez que cambie la boquilla reemplazable por una nueva, la pistola pulverizará como si fuera nueva.



Boquilla HVLP ●
Boquilla de acabado fino ▲

Tamaños de boquilla de atomización de acabado fino y HVLP para sistemas por gravedad 3M™

	2.0	1.8	1.6	1.4	1.3	1.2	0.9
	●	●	●	● ▲	● ▲	● ▲	●
Recubrimientos de automoción	●	●					
Recubrimientos de alta viscosidad	●						
Masillas pulverizables	●						
Imprimación de alto espesor		●	●	● ▲			
Recubrimiento de imprimación		●	●	● ▲			
Imprimación de húmedo sobre húmedo				● ▲	● ▲		
Sellador de imprimación				● ▲	● ▲		
Brillo directo				● ▲			
Barnices de una sola capa				● ▲			
Color base disolvente				● ▲	● ▲		
Barniz				● ▲	● ▲	● ▲	
Capa base agua					● ▲	● ▲	
Imprimaciones UV					● ▲	● ▲	●
Capa Media / Capa de Efecto					● ▲	● ▲	●
Pequeña reparación							●



SUGERENCIAS:

- ✓ Guarde la pistola de pulverización de alto rendimiento 3M™ con una boquilla limpia
- ✓ Cambie las boquillas regularmente para tener la sensación de estrenar pistola todos los días
- ✓ Utilice una boquilla de mayor o menor tamaño según si el flujo de material es más bajo o más elevado
- ✓ Deseche las boquillas de acuerdo con las normativas locales



Proceso de aplicación de pintura 3M

SEGURIDAD PERSONAL

• Respiradores reutilizables con protección facial completa



• Prendas reutilizables



• Guantes de nitrilo



Requisitos para mejores resultados y calidad



- ▶ Aplique tejido de protección Dirt Trap para mantener un ambiente limpio en la cabina de pintura.
- ▶ Use 3M Aircare ACU-03 para obtener el aire presurizado adecuado.
- ▶ Use prendas de protección 3M para proteger al operario y lograr un trabajo más limpio.



Selección de la variante de color o ajuste de color



- ▶ Use 3M™ Perfect-It™ Fast Cut Plus Extreme para eliminar la pintura y la exposición de la superficie, para obtener un ajuste de color preciso.
 - ▶ Si está utilizando la última tecnología de espectrómetro, se recomienda dar un paso adicional de pulido con 3M™ Perfect-It™ Ultrafina SE (tapón azul).
- Consejo: La creación de una colección de colores particular le permitirá en el futuro reutilizar sus propias tarjetas de pulverización.



1 Mezcla de capa base



- ▶ Los cuatro tamaños de 3M™ PPS™ Serie 2.0 permiten ajustarse a las reparaciones más comunes de su taller.
 - ▶ Gracias a 3M™ PPS™ Series 2.0, no se requieren vasos de mezcla adicionales.
 - ▶ Como el filtro está integrado en la tapa 3M™ PPS™ Series 2.0, no se requiere ninguna etapa de filtrado adicional.
- Nota: Seleccionar el formato adecuado a sus necesidades reducirá las posibilidades de preparar más pintura de la que se necesita.



2 Ajustes de la Pistola 3M™ Pulverizadora de Alto Rendimiento



- ▶ Llevar el gatillo hacia atrás
- ▶ Asegurarse de poner el anillo de seguridad de la boquilla en la posición "+"
- ▶ Deslizar la boquilla atomizadora sobre la aguja de fluido y empujarla hacia el cuerpo de la pistola
- ▶ Asegurar la boquilla atomizadora girando el anillo de seguridad en el sentido de las agujas del reloj hasta que las pestañas del anillo estén bloqueadas en la posición "X"
- ▶ HVLP máxima presión de línea 1,38 bar (20psi)
Presión de funcionamiento de acabado fino 2,0 bar (29 psi)
- ▶ Rango de Presión de Operación de línea 0,5 bar (7 psi) - 2,6 bar (37 psi) max



3 Aplicación de capa base



- ▶ Desengrase la superficie con el producto recomendado por la compañía de pintura u otro producto recomendado. Siga siempre las instrucciones del fabricante.
- ▶ Antes de aplicar la capa base, limpie la superficie con un paño antiestático.
- ▶ Siga siempre las recomendaciones de la compañía de pintura con respecto al proceso de aplicación de la capa base.
- ▶ Una vez finalizado el trabajo de pulverización, desconecte la línea de aire, invierta la pistola y presione el gatillo para devolver el exceso de pintura al vaso. Golpee ligeramente el vaso desechable y la tapa 3M™ PPS™ Serie 2.0 sobre una superficie para romper la tensión superficial del líquido y hacer que vuelva al vaso desechable.



4 Mezcla de Barniz



- ▶ Los cuatro tamaños de 3M™ PPS™ Serie 2.0 permiten ajustarse a las reparaciones más comunes de su taller.
- Nota: Las tecnologías modernas requieren mezclar el barniz bajo demanda, debido a la aceleración de la vida útil. Seleccione el formato adecuado a su necesidad para reducir la posibilidad de aplicar demasiado barniz que haya empezado el tiempo de reacción.



5 Aplicación de Barniz



- ▶ Siga siempre las recomendaciones de la compañía de pintura con respecto al proceso de aplicación de barniz.
 - ▶ 3M™ PPS™ Serie 2.0 reduce considerablemente la limpieza y el consumo de disolvente.
- Consejo: Consulte la ficha de datos de seguridad de la pintura y del disolvente (FDS) además de las normativas o autoridades locales para asegurarse de que se realizan un uso seguro del sistema y una eliminación adecuada de los residuos.



6 Limpieza de la Pistola Pulverizadora de Alto Rendimiento de 3M™



- ▶ Llevar el gatillo hacia atrás
- ▶ Gire el anillo de seguridad en el sentido contrario a las agujas del reloj y tire de la boquilla atomizadora en dirección contraria al cuerpo de la pistola.
- ▶ Limpie la punta de la aguja con un paño desechable y disolvente
- ▶ Solo tiene que poner la nueva boquilla y ya está hecho
- ▶ La Pistola Pulverizadora de Alto Rendimiento y el PPS de 3M™ reducen considerablemente el trabajo de limpieza y reduce claramente el consumo de disolvente.

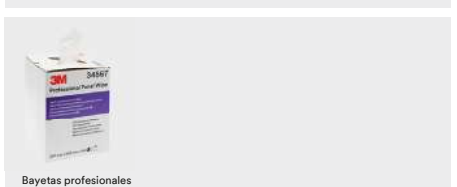

7 Curado Acelerado



- ▶ Revise por favor las recomendaciones del fabricante de pintura en relación al tiempo y temperatura de curado.
- Nota: La calidad del curado tiene una gran influencia en las propiedades del posterior pulido de las superficies. Un curado forzado acelera el proceso de pulido y asegura al mismo tiempo un buen curado de la pintura. Un barniz con endurecedor bien mezclado se puede pulir mucho más fácilmente.



Proceso de aplicación de imprimación 3M

SEGURIDAD PERSONAL

• Mascarillas reutilizables



• Gafas de confort



• Reutilizable en general



• Guantes de nitrilo



Vehículo preparado



- ▶ Vehículo más o menos enmascarado.
- ▶ Superficie preparada para la aplicación de imprimación.



Cinta de transición 3M™ suave



Burlete de enmascarar Premium 3M™

Limpieza de la superficie



- ▶ Desengrase la superficie con el producto de la marca de pintura u otro producto recomendado. Siga siempre las instrucciones de uso del fabricante.
- ▶ Antes de aplicar la imprimación, limpie la superficie con un paño antiestático.



Paño antiestático 3M™



Bayetas profesionales para paneles 3M™

1 Mezcla de imprimación



- ▶ Los cuatro tamaños de 3M™ PPS™ Serie 2.0 permiten ajustarse a las reparaciones más comunes de su taller.
 - ▶ Gracias a 3M™ PPS™ Series 2.0, no se requieren vasos de mezcla adicionales. No hace falta recargar la pistola de imprimación.
 - ▶ Como el Itro está integrado en la tapa 3M™ PPS™ Serie 2.0, no se requiere ninguna etapa de filtrado adicional.
- Consejo: Utilice siempre el tono de imprimación que recomienda el fabricante de pintura. 3M™ PPS™ Serie 2.0 permite cambiar rápidamente de un tono de imprimación a otro.



Kit de sistema de preparación de pintura 3M™ PPS™ Serie 2.0, grande 850 ml, estándar 650 ml, midi 400 ml, mini 200 ml



Kit UV de la serie PPS™ 2.0 de 3M™



Dispensadores de tapa y vaso desechable 3M™ PPS™

2 Ajustes de la pistola de imprimación 3M™ Accuspray™



- ▶ Llevar el gatillo hacia atrás
- ▶ Asegurarse de poner el anillo de seguridad de la boquilla en la posición "X"
- ▶ Deslizar la boquilla atomizadora sobre la aguja de fluido y empujarla hacia el cuerpo de la pistola
- ▶ Asegurar la boquilla atomizadora girando el anillo de seguridad en el sentido de las agujas del reloj hasta que las pestañas del anillo estén bloqueadas en la posición "X"
- ▶ HVLP máxima presión de línea 1,38 bar (20 psi)
Presión de funcionamiento de acabado fino 2,0 bar (29 psi)
- ▶ Rango de Presión de Operación de línea 0,5 bar (7 psi) - 2,6 bar (37 psi) max



3M™ Pulverizadora de Alto Rendimiento



3M™ Cabezal atomizador HVLP por gravedad de alto rendimiento 0,9, 1,2, 1,3, 1,4, 1,6, 1,8, 2,0



3M™ Boquillas de pulverización de acabado fino para sistema de alimentación por gravedad 1,2, 1,3, 1,4

3 Aplicación de imprimación, primera capa



- ▶ 3M™ PPS™ Serie 2.0 permite aplicar imprimaciones desde distintos ángulos sin que el líquido gotee.
- ▶ Se pueden revestir de forma segura los bordes y los pasos de rueda.
- ▶ Siga siempre las recomendaciones de la compañía de pintura con respecto al espesor de la capa de imprimación.
- ▶ Las tecnologías de imprimaciones modernas han reducido la vida útil. El uso de imprimación recién mezclada en cada aplicación evita los efectos de sombra posteriores (el anillo de arañazos aparece después de que el disolvente se haya evaporado por completo) y por lo tanto, reduce considerablemente el trabajo de lijado posterior.



3M™ PPS™ Serie 2.0 Midi, 400 ml



3M™ PPS™ Serie 2.0 Mini, 200 ml



Dispensadores de tapa y vaso desechable 3M™ PPS™

4 Aplicación de imprimación, Capa



- ▶ Una pistola limpia garantiza un recubrimiento más fino.
 - ▶ Un recubrimiento más fino asegura que la imprimación se deposite plana.
 - ▶ Esto asegura una imprimación más suave. Un imprimado más liso permite ahorrar tiempo y trabajo en el proceso de lijado la imprimación.
 - ▶ 3M™ Accuspray™ y 3M™ PPS™ Serie 2.0 en aplicación de imprimación: una ventaja para el siguiente paso del proceso.
 - ▶ Patrón de rociado siempre limpio con 3M™ Accuspray™.
- Nota: Pistola de imprimación mal mantenida = patrón de pulverización desigual.



Kit de sistema de preparación de pintura 3M™ PPS™ Serie 2.0, grande 850 ml, estándar 650 ml, midi 400 ml, mini 200 ml



Kit UV de la serie PPS™ 2.0 de 3M™



Dispensadores de tapa y vaso desechable 3M™ PPS™

5 Limpieza de la pistola de imprimación 3M™ Accuspray™



- ▶ Llevar el gatillo hacia a tras
- ▶ Gire el anillo de seguridad en el sentido contrario a las agujas del reloj y tire de la boquilla atomizadora en dirección contraria al cuerpo de la pistola.
- ▶ Limpie la punta de la aguja con un paño desechable y disolvente
- ▶ Solo tiene que poner la nueva boquilla y ya está hecho
- ▶ La Pistola Pulverizadora de Alto Rendimiento y el PPS de 3M™ reducen considerablemente el trabajo de limpieza y reduce claramente el consumo de disolvente.



Bayetas profesionales para paneles 3M™

Secado forzado



- ▶ Siga siempre las recomendaciones de la compañía de pintura sobre lo siguiente:
 - ▶ Temperatura del objeto,
 - ▶ Tiempo de secado,
 - ▶ Distancia entre el calentador y el objeto.
- ▶ La calidad del secado influye en las propiedades de lijado de la imprimación. El secado forzado agiliza el proceso de reparación y proporciona al mismo tiempo un secado uniforme de la imprimación. Una imprimación que se ha endurecido de manera uniforme y completa es mucho más fácil de lijado.

Sistemas de preparación de pintura

Pistolas de pulverización, 3M™ PPS™ y accesorios

Focus

3M™ Sistema HVLP de pistola de pulverización de alto rendimiento con PPS™ 2.0

La pistola de alto rendimiento 3M™ es una de las primeras pistolas diseñadas específicamente para ahorrarle tiempo y proporcionarle un rendimiento de primera. Su sistema integrado incluye boquillas HVLP reemplazables con cambio rápido y sistema de preparación de pintura 3M™ PPS™ Serie 2.0, que hace que la limpieza, los cambios y los tiempos de ciclo sean más rápidos. Las boquillas HVLP vienen en tamaños de 0,9 a 2,0 que permiten pulverizar una amplia gama de recubrimientos de automoción de alto rendimiento con la eficiencia de transferencia, la atomización constante y el patrón de abanico grande que se espera de una pistola de calidad premium. Fabricada con un material compuesto resistente a los impactos reforzado con acero inoxidable, la pistola de alto rendimiento 3M™ es una de las pistolas más ligeras del mercado, al tiempo que mantiene la potencia y el rendimiento que espera como pintor profesional.



- Pulverización precisa con una elevada eficiencia de transferencia y un patrón de abanico grande y ajustable
- Limpieza y cambios más rápidos que ayudan a mejorar los tiempos de ciclo
- Las boquillas reemplazables de cambio rápido se conectan directamente al sistema de preparación de pintura 3M™ PPS™ Serie 2.0

ID	Núm.	Descripción	Mínimo	Unidad de Venta	PP	UV
7100228461	26778	3M™ Sistema HVLP de pistola de pulverización de alto rendimiento con PPS™ 2.0, 26778	2	Kit	1	2

Focus

3M™ Sistema de pistola de pulverización de alto rendimiento industrial

Ligera y fácil de usar, la pistola de alto rendimiento 3M™ está diseñada para los pintores industriales. Fabricada en material de composite resistente a impactos, es una de las pistolas más ligeras del sector, pero lo suficientemente duradera como para soportar condiciones exigentes. Su diseño versátil permite pulverizar desde una fuente presurizada o un vaso por gravedad. Las boquillas reemplazables de 0,9 a 2,0 permiten rociar una amplia gama de recubrimientos.



- Cuerpo ligero y resistente a impactos fabricado en material de composite avanzado.
- Convertible de sistema con manguera flexible de alimentación a presión a sistema de preparación de pintura 3M™ PPS Serie 2.0
- Boquillas reemplazables de cambio rápido con tamaños que van de 0,9 a 2,0

ID	Núm.	Descripción	Mínimo	Unidad de Venta	PP	UV
7100228476	26878	3M™ Sistema de pistola de pulverización de alto rendimiento industrial, 26878	2	Kit	1	2

Sistemas de preparación de pintura

3M™ Pistola de pulverización de alto rendimiento

Ligera y fácil de usar, la pistola de alto rendimiento 3M™ está diseñada para los pintores de hoy en día. Capaz de rociar una amplia variedad de recubrimientos desde una fuente alimentada a presión o un vaso por gravedad acoplado, su cuerpo fabricado en material de composite resistente a impactos lo convierte en una de las pistolas más livianas disponibles, pero lo suficientemente duradera como para soportar las exigentes condiciones industriales y de la automoción.



- La pistola de pulverización de alto rendimiento 3M™ funciona con boquillas HVLP alimentadas por gravedad y presión, así como con las boquillas de pulverización para acabado fino 3M™.
- Cuerpo ligero y resistente a impactos fabricado en material de composite avanzado.
- Convertible rápidamente de sistema alimentado por presión a sistema de preparación de pintura 3M™ PPS™ Serie 2.0 alimentado por gravedad

ID	Núm.	Descripción	Mínimo	Unidad de Venta	PP	UV
7100228462	26832	3M™ Pistola de pulverización de alto rendimiento, 26832	4	Kit	1	4

Focus

3M™ Sistema de pistola de alto rendimiento para acabado fino con PPS™ 2.0

Pulverice más rápido y consiga un acabado más fino con el 3M™ Sistema de pistola para acabado fino. Ofrece una atomización más fina y un flujo más rápido que un equipo de pulverización HVLP. El sistema utiliza 3M™ Boquillas de acabado fino de alto rendimiento para pulverizar algunos de los recubrimientos más difíciles, lo que ayuda a perfeccionar el ajuste de color y a aplicar barnices transparentes como el cristal.



- SISTEMA COMPLETO: Este sistema de pistola incluye todo lo que necesita para comenzar a pulverizar: una pistola, cazoletas PPS™, Boquillas de atomización de alto rendimiento para acabado fino por gravedad de 3M™ y mucho más.
- ACABADO PREMIUM: El acabado fino, flujo alto, atomización fina y uniformidad del patrón se unen para ayudarle a conseguir un acabado suave y controlable.
- ATOMIZACIÓN UNIFORME: El Sistema de pistola de alto rendimiento para acabado fino de 3M™ está optimizado para ayudarlo a ajustar de manera eficaz los colores y texturas más difíciles.

ID	Núm.	Descripción	Mínimo	Unidad de Venta	PP	UV
7100276849	26978	3M™ Sistema de pistola de alto rendimiento para acabado fino con PPS™ 2.0, 26978	2	Kit	1	2

Sistemas de preparación de pintura

Focus

3M™ Kit de recarga de boquillas HVLP de gravedad de alto rendimiento

Las boquillas HVLP de gravedad de alto rendimiento de 3M™ están diseñadas con vistas a brindar un rendimiento de pulverización Premium para recubrimientos como pinturas, lacados y barnices. Las boquillas reemplazables se fabrican exclusivamente para aplicaciones de alimentación por gravedad con sistemas de pistola de alto rendimiento 3M™ y sistemas de preparación de pintura 3M™ PPS™ Serie 2.0, y ofrecen a cada cambio de boquilla un rendimiento de pulverización similar a nuevo.



- Las boquillas de cambio rápido varían de 0,9 a 2,0 para rociar una amplia gama de recubrimientos industriales y de automoción.
- Rendimiento de pulverización como nuevo con cada nueva boquilla de atomización
- Uso exclusivo con la pistola de alto rendimiento de 3M™ y el sistema de preparación de pintura 3M™ PPS™ Serie 2.0

ID	Núm.	Descripción	Mínimo	Unidad de Venta	PP	UV
7100206004	PN26712	3M™ Kit de recarga de boquillas HVLP de gravedad de alto rendimiento, azul, 1.2, 26712	5	Pack	1	5
7100271255	26709	3M™ Kit de recarga de boquillas HVLP de gravedad de alto rendimiento, blanco, 0.9, 26709	5	Pack	1	5
7100205981	PN26714	3M™ Kit de recarga de boquillas HVLP de gravedad de alto rendimiento, naranja, 1.4, 26714	5	Pack	1	5
7100205982	PN26720	3M™ Kit de recarga de boquillas HVLP de gravedad de alto rendimiento, rojo, 2.0, 26720	5	Pack	1	5
7100206003	PN26718	3M™ Kit de recarga de boquillas HVLP de gravedad de alto rendimiento, transparente, 1.8, 26718	5	Pack	1	5
7100206008	PN26713	3M™ Kit de recarga de boquillas HVLP de gravedad de alto rendimiento, verde, 2.3, 26713	5	Pack	1	5
7100205984	PN26716	3M™ Kit de recarga de boquillas HVLP de gravedad de alto rendimiento, violeta, 1.6, 26716	5	Pack	1	5

Focus

3M™ Kit de recarga de boquillas de acabado fino por gravedad de alto rendimiento

Pulverice las pinturas y barnices transparentes más exigentes de la actualidad gracias a las boquillas de atomización de acabado fino por gravedad de alto rendimiento de 3M™. Diseñadas para funcionar con la Pistola de alto rendimiento de 3M™, ofrecen una atomización más fina y un flujo más rápido que los equipos de pulverización HVLP típicos, lo que permite trabajar más rápido, perfeccionar el ajuste de colores y aplicar barnices transparentes como el cristal. Está disponible en tres tamaños: 1.2, 1.3 y 1.4.



- ACABADO PREMIUM: Un flujo alto, atomización fina y uniformidad del patrón se unen para ayudarle a conseguir un acabado suave y controlable.
- ATOMIZACIÓN UNIFORME: Optimizada para ayudarle a ajustar de manera eficaz los colores y texturas más difíciles.
- APLICACIÓN MÁS RÁPIDA: Disfrute de una aplicación sin esfuerzo y extienda la pintura más rápido que un equipo de pulverización HVLP.

ID	Núm.	Descripción	Mínimo	Unidad de Venta	PP	UV
7100272189	26912	3M™ Kit de recarga de boquillas de acabado fino por gravedad de alto rendimiento, Azul, 1.2, 26912	5	Pack	1	5
7100272187	26914	3M™ Kit de recarga de boquillas de acabado fino por gravedad de alto rendimiento, Laranja, 1.4, 26914	5	Pack	1	5

ID = ID del Producto, Núm. = Número de Parte, PP = Paquete pequeño, UV = Unidad de Venta

Sistemas de preparación de pintura

Focus

3M™ Kit de recarga de boquillas de acabado fino por gravedad de alto rendimiento

Pulverice las pinturas y barnices transparentes más exigentes de la actualidad gracias a las boquillas de atomización de acabado fino por gravedad de alto rendimiento de 3M™. Diseñadas para funcionar con la Pistola de alto rendimiento de 3M™, ofrecen una atomización más fina y un flujo más rápido que los equipos de pulverización HVLP típicos, lo que permite trabajar más rápido, perfeccionar el ajuste de colores y aplicar barnices transparentes como el cristal. Está disponible en tres tamaños: 1.2, 1.3 y 1.4.



- **ACABADO PREMIUM:** Un flujo alto, atomización fina y uniformidad del patrón se unen para ayudarle a conseguir un acabado suave y controlable.
- **ATOMIZACIÓN UNIFORME:** Optimizada para ayudarlo a ajustar de manera eficaz los colores y texturas más difíciles.
- **APLICACIÓN MÁS RÁPIDA:** Disfrute de una aplicación sin esfuerzo y extienda la pintura más rápido que un equipo de pulverización HVLP.

ID	Núm.	Descripción	Mínimo	Unidad de Venta	PP	UV
7100272188	26913	3M™ Kit de recarga de boquillas de acabado fino por gravedad de alto rendimiento, Verde, 1.3, 26913	5	Pack	1	5

Focus

3M™ Kit de recarga de boquillas HVLP de presión de alto rendimiento

Las boquillas HVLP de presión de alto rendimiento de 3M™ están diseñadas para conseguir un excelente rendimiento de rociado para recubrimientos como tintes, imprimaciones, capas base, barnices, lacados y adhesivos. Las boquillas reemplazables se fabrican exclusivamente para aplicaciones de alimentación por presión con pistolas de alto rendimiento 3M™ y ofrecen a cada cambio de boquilla un rendimiento de pulverización similar a nuevo.



- Boquillas de cambio rápido en tamaños de 0,9, 1,1, 1,4, 1,8 y 2,0 para rociar una amplia gama de recubrimientos industriales y de automoción
- Las boquillas se acoplan a la pistola y a la manguera flexible sin necesidad de herramientas adicionales
- Rendimiento de pulverización como nuevo con cada nueva boquilla de atomización

ID	Núm.	Descripción	Mínimo	Unidad de Venta	PP	UV
7100206007	PN26811	3M™ Kit de recarga de boquillas HVLP de presión de alto rendimiento, amarillo, 1.1, 26811	5	Pack	1	5
7100271059	26809	3M™ Kit de recarga de boquillas HVLP de presión de alto rendimiento, blanco, 0.9, 26809	5	Pack	1	5
7100206006	PN26814	3M™ Kit de recarga de boquillas HVLP de presión de alto rendimiento, naranja, 1.4, 26814	5	Pack	1	5
7100271256	26820	3M™ Kit de recarga de boquillas HVLP de presión de alto rendimiento, roja, 2.0 26820	5	Pack	1	5
7100206005	PN26818	3M™ Kit de recarga de boquillas HVLP de presión de alto rendimiento, transparente, 1.8, 26818	5	Pack	1	5

Sistemas de preparación de pintura

3M™ Válvula de bola para pistola de pulverización de alto rendimiento

La válvula de bola de la pistola de alto rendimiento 3M™ es un accesorio para el sistema de pistola de alto rendimiento 3M™ configurado como un pulverizador de alimentación a presión. La válvula confiere al operador de la pistola la capacidad de detener el flujo de pintura desde la fuente de presión (recipiente o bomba) en el extremo de la manguera de suministro de la pistola. Recomendada para su uso cuando el pintor no tenga fácil acceso a la fuente de presión. Ligera y fácil de utilizar.



- La válvula de bola permite a los pintores detener el flujo de fluido a la pistola
- Se conecta entre la manguera flexible y la manguera de suministro en una configuración de alimentación por presión
- Las juntas son compatibles tanto con recubrimientos al agua como a base de disolvente

ID	Núm.	Descripción	Mínimo	Unidad de Venta	PP	UV
7100228103	PN26839	3M™ Válvula de bola para pistola de pulverización de alto rendimiento, 26839	4	Unidad	1	4

3M™ Manguera flexible de presión para pistola de pulverización de alto rendimiento

La manguera flexible para alimentación por presión de la pistola de alto rendimiento 3M™ se conecta a la pistola de alto rendimiento de 3M™ para su uso en aplicaciones de alimentación por presión. Conecta rápidamente la boquilla y la manguera de suministro de pintura a presión. Se ajusta de forma segura a la base de la pistola para un mejor equilibrio y control de la manguera. Se puede usar con una válvula de bola opcional para controlar la pintura de la línea de presión.



- Permite convertir rápidamente un pistola de alto rendimiento de un sistema alimentado por gravedad a uno alimentado por presión
- Se fija de forma segura a la base de la pistola para un mejor equilibrio y control de la manguera
- Conexión rápida a las boquillas HVLP de presión y alto rendimiento de 3M™ para un fácil montaje o reemplazo

ID	Núm.	Descripción	Mínimo	Unidad de Venta	PP	UV
7100228105	PN26833	3M™ Manguera flexible de presión para pistola de pulverización de alto rendimiento, 26833	4	Unidad	1	4

3M™ Kit de reconstrucción para pistola de pulverización de alto rendimiento

El kit de reconstrucción de la pistola de alto rendimiento 3M™ proporciona las piezas de repuesto necesarias para reconstruir pistolas de alto rendimiento 3M™. Incluye piezas de repuesto exteriores, así como todos los resortes, juntas, tornillos y piezas interiores necesarios. En el manual de instrucciones se proporcionan detalles específicos sobre cómo reconstruir.



- Incluye todo lo necesario para reconstruir, incluidas todas las fijaciones
- Renueve el gatillo, la aguja, el ventilador y el control de fluido con nuevos resortes y juntas
- Uso exclusivo con pistolas de alto rendimiento 3M™

ID	Núm.	Descripción	Mínimo	Unidad de Venta	PP	UV
7100228530	PN26840	3M™ Kit de reconstrucción para pistola de pulverización de alto rendimiento, 26840	4	Kit	1	4

Sistemas de preparación de pintura

3M™ Pasador flexible para pistola de pulverización de alto rendimiento

El pasador flexible para pistola de alto rendimiento 3M™ es un pasador de repuesto para la manguera flexible de presión de la pistola de alto rendimiento 3M™. Los pasadores de horquilla se usan para fijar la manguera flexible al cuerpo de la pistola de alto rendimiento 3M™. La conexión ayuda a que los pintores tengan un control adicional y a evitar que la boquilla se tuerza y provoque tensiones no deseadas.



- El pasador fija firmemente la manguera flexible a la pistola de alto rendimiento 3M™
- El pack contiene 4 pasadores de horquilla de retención de bola de acero
- El elemento de acero liso se inserta dentro y fuera de la abrazadera de conexión de la manguera flexible

ID	Núm.	Descripción	Mínimo	Unidad de Venta	PP	UV
7100228107	PN26834	3M™ Pasador flexible para pistola de pulverización de alto rendimiento, 26834	5	Pack	1	5

3M™ Pack de conversión H/O para pistola de pulverización de alto rendimiento

Con nuestro pack de conversión H/O de pistola de alto rendimiento 3M™ para la pistola de alto rendimiento 3M™, tendrá más control sobre las aplicaciones de recubrimientos difíciles o texturizados. Cuando se usa con una cazoleta de presión tipo H/O 3M™ PPS™ Serie 2.0, esta renovación permite a los técnicos rociar recubrimientos gruesos y de alta viscosidad con un mejor control de la textura, el tamaño del patrón y la velocidad de aplicación que las latas de aerosol y las pistolas Body Schutz.



- Mejora la pistola de alto rendimiento 3M™ para pulverizar recubrimientos difíciles y gruesos utilizando cazoletas de presión H/O 3M™ PPS™ Serie 2.0.
- Proporciona un excelente control en la aplicación de recubrimientos difíciles o texturizados.
- El kit es fácil de instalar y añade un puerto para conectar el tubo de suministro de aire de la cazoleta de presión a la parte principal de la pistola.

ID	Núm.	Descripción	Mínimo	Unidad de Venta	PP	UV
7100244430	26837	3M™ Pack de conversión H/O para pistola de pulverización de alto rendimiento, 26837	4	Unidad	1	4

3M™ Anillo de seguridad para pistola de alto rendimiento

El exclusivo anillo de seguridad para la pistola de alto rendimiento 3M™ ayuda a garantizar una conexión firme entre la pistola de alto rendimiento 3M™ y las boquillas de alto rendimiento 3M™. El anillo de seguridad es fácil de usar, lo que permite cambiar la boquilla rápidamente mientras se cambia entre pinturas y revestimientos o para la limpieza al final de un trabajo. Las lengüetas de fácil agarre facilitan el giro del anillo de seguridad.



- Fija de forma segura las boquillas de alto rendimiento 3M™ a la pistola de alto rendimiento 3M™
- Lengüetas de fácil agarre para acoplar y desacoplar boquillas
- Fabricación en material polimérico duradero

ID	Núm.	Descripción	Mínimo	Unidad de Venta	PP	UV
7100228101	26835	3M™ Colar de travamento para pistola de pulverização de alto desempenho, 26835	5	Pack	1	5

Sistemas de preparación de pintura

3M™ Aguja para pistola de alto rendimiento

La aguja para pistola de alto rendimiento 3M™ está diseñada específicamente para la pistola de alto rendimiento 3M™. Utilice esta aguja de repuesto cuando la aguja de la pistola esté dañada, doblada, la pistola tenga fugas a través de la boquilla o como mantenimiento preventivo de rutina.



- Pieza de repuesto diseñada específicamente para la pistola de alto rendimiento 3M™
- La fabricación duradera en acero inoxidable resiste el desgaste, la flexión y los daños
- Diseñada para proporcionar un sellado a prueba de fugas cuando se usa con boquillas para pistola de alto rendimiento 3M™

ID	Núm.	Descripción	Mínimo	Unidad de Venta	PP	UV
7100220927	26838	3M™ Aguja para pistola de alto rendimiento, 26838	1	Unidad	1	1

3M™ Kit de juntas tóricas de la pistola de alto rendimiento

El 3M™ Kit de juntas tóricas de la pistola de alto rendimiento contiene una selección de juntas tóricas de repuesto para la 3M™ Pistola de alto rendimiento.



- Incluye juntas tóricas de repuesto
- Selección de tamaños de anillas
- Se usa para el mantenimiento rutinario de la 3M™ Pistola de alto rendimiento

ID	Núm.	Descripción	Mínimo	Unidad de Venta	PP	UV
7100261169	26841	3M™ Kit de juntas tóricas de la pistola de alto rendimiento, 26841	4	Kit	1	4

3M™ Accuspray™ Kit de la pistola de pulverización HGP

Se trata de una pistola de pulverización HVLP a presión y de gravedad que se usa con un vaso rígido a presión tipo H/O para favorecer una aplicación excepcional de revestimientos de alta viscosidad. El kit contiene una pistola de pulverización HGP y cuatro boquillas (dos boquillas 1,8 mm y dos de 2,0 mm).



- Ofrece las mismas prestaciones que una pistola de pulverización presurizada nueva, pero por un precio mucho más asequible.
- El kit contiene 1 pistola de pulverización y 4 cabezales atomizadores.
- Úselo con el vaso rígido pequeño a presión tipo H/O de PPS™ 3M™ (PN16121).

ID	Núm.	Descripción	Mínimo	Unidad de Venta	PP	UV
7100137847	PN16587	3M™ Accuspray™ Kit de la pistola de pulverización HGP, 16587	1	Kit	1	1

Sistemas de preparación de pintura

3M™ Accuspray™ Pistola de pulverización HG14

La pistola de pulverización 3M™ Accuspray™ es idónea para las aplicaciones que precisan del uso de un cabezal atomizador de 1,4 mm. Las pistolas de pulverización 3M™ Accuspray™ funcionan como pistolas de primera calidad, pero tienen un precio mucho más asequible.

También pueden usarse con boquilla 1,8 mm o 2,0 mm, según la tarea en cuestión.



- Ofrece las mismas prestaciones que una pistola de pulverización nueva, pero por un precio mucho más asequible.
- Permite aumentar la productividad y reducir el uso de revestimiento.
- Maximice las ventajas que ofrece el sistema de PPS™ 3M™.

ID	Núm.	Descripción	Mínimo	Unidad de Venta	PP	UV
7100021016	16577	3M™ Accuspray™ Pistola de pulverización HG14, 16577	1	Kit	1	1

3M™ Accuspray™ Boquilla desechable para PPS™ 2.0

La boquilla 3M™ Accuspray™ de la serie PPS™ 2.0 es una pieza de recambio aprobada de 3M que puede usarse con cualquier pistola 3M™ Accuspray™. Este producto está diseñado para usarse exclusivamente con artículos de la serie 3M™ PPS™ de 2.0.



- Para usarse solo con productos de la serie 3M™ PPS™ 2.0
- Utilícelo en diversas tareas como imprimaciones de húmedo sobre húmedo, recubrimientos de imprimaciones, revestimientos base, revestimientos superficiales, lacados, adhesivos y algunos barnices
- Combínelo con cualquier pistola 3M™ Accuspray™.

ID	Núm.	Descripción	Mínimo	Unidad de Venta	PP	UV
7100141417	PN26614	3M™ Accuspray™ Boquilla desechable para PPS™ 2.0, naranja, 1,4 mm, 26614	6	Pack	1	6
7100141414	PN26620	3M™ Accuspray™ Boquilla desechable para PPS™ 2.0, roja, 2,0 mm, 26620	6	Pack	1	6
7100141416	PN26618	3M™ Accuspray™ Boquilla desechable para PPS™ 2.0, transparente, 1,8 mm, 26618	6	Pack	1	6

3M™ Accuspray™ boquillas

Las boquillas Accuspray™ de 3M™ están diseñadas específicamente para usarse con pistolas de pulverización Accuspray™ de 3M™. Esta selección de boquillas sustituibles permite aplicar de forma increíblemente rápida y eficiente materiales de viscosidad, baja, media y alta con una única pistola. Los técnicos simplemente deben retirar y sustituir la boquilla para obtener el rendimiento de una nueva pistola de pulverización cuando lo necesiten. Las boquillas se pueden limpiar y reutilizar fácilmente. No es compatible con productos de la serie 3M™ PPS™ 2.0.



- Selección de boquillas sustituibles para aplicar revestimientos tanto de alta como de baja viscosidad
- Sustitución de boquillas rápida y sencilla: obtenga el rendimiento propio de una pistola de pulverización nueva cuando lo necesite
- Diseño transparente que permite ver fácilmente si la boquilla está limpia

ID	Núm.	Descripción	Mínimo	Unidad de Venta	PP	UV
7100017731	PN16612	3M™ Accuspray™ Boquilla desechable, naranja, 1,4 mm, 16612	6	Kit	1	6
7000045543	PN16609	3M™ Accuspray™ Boquilla desechable, roja, 2,0 mm, 16609	6	Kit	1	6
7000000500	PN16611	3M™ Accuspray™ Boquilla desechable, transparente, 1,8 mm, 16611	6	Kit	4	24

ID = ID del Producto, Núm. = Número de Parte, PP = Paquete pequeño, UV = Unidad de Venta

Sistemas de preparación de pintura

3M™ Accuspray™ Aguja

El kit de boquillas 3M™ Accuspray™ es una pieza de repuesto original para las pistolas de pulverización 3M™ Accuspray™ Serie 05, diseñado para ofrecer un óptimo rendimiento en la aplicación de materiales de acabado y pintura para automóviles.



- Pieza de repuesto de 3M autorizada
- Una pieza fundamental para obtener una aplicación de fluido uniforme con las pistolas de pulverización de 3M
- El kit recupera un rendimiento óptimo

ID	Núm.	Descripción	Mínimo	Unidad de Venta	PP	UV
7000071803	PN16571	3M™ Accuspray™ Aguja, 16571	10	Unidad	1	10

3M™ Filtro de papel cónicos

Los filtros de papel cónicos 3M™ se utilizan para filtrar partículas de gran tamaño en líquidos.



- Un solo uso
- Fácil de usar
- Disponible en mallas de 125 y 190 micras

ID	Núm.	Descripción	Mínimo	Unidad de Venta	PP	UV
7000097470	PN50412	3M™ Filtro de papel cónicos, 125 µ, 50412	1000	Unidad	100	1000
7000097469	PN50411	3M™ Filtro de papel cónicos, 190 µ, 50411	1000	Unidad	100	1000

3M™ Tapa para vaso de mezcla

Tapas de plástico transparentes que se adaptan al tamaño de vaso mezclador 3M™ correspondiente.



- Material transparente
- Redondo
- Varios tamaños para ajustarse a los vasos mezcladores

ID	Núm.	Descripción	Mínimo	Unidad de Venta	PP	UV
7000033083	PN50406	3M™ Tapa para vaso de mezcla, 365 ml, 50406	180	Unidad	1	180
7000033084	PN50407	3M™ Tapa para vaso de mezcla, 870 ml, 50407	180	Unidad	1	180
7000033085	PN50408	3M™ Tapa para vaso de mezcla, 1550 ml, 50408	180	Unidad	1	180
7000033086	PN50409	3M™ Tapa para vaso de mezcla, 2300 ml, 50409	180	Unidad	1	180

Sistemas de preparación de pintura

3M™ Vaso de mezcla

Los vasos mezcladores 3M™ están disponibles para mezclar y almacenar pintura, imprimaciones y barnices.

- Idóneos para mezclar y almacenar imprimaciones, pintura o barnices.
- Guía de proporciones impresa en los vasos
- Material transparente



ID	Núm.	Descripción	Mínimo	Unidad de Venta	PP	UV
7000033082	PN50405	3M™ Vaso de mezcla, 2.3 L, 50405	90	Unidad	1	90
7000032397	PN50402	3M™ Vaso de mezcla, 365 ml, 50402	90	Unidad	1	90
7000033080	PN50403	3M™ Vaso de mezcla, 870 ml, 50403	90	Unidad	1	90
7000033081	PN50404	3M™ Vaso de mezcla, 1550 ml, 50404	90	Unidad	1	90

3M™ Pistola de pulverización por succión

La pistola por succión 3M™ es un aplicador de revestimientos antigraña y del chasis.

- Se utiliza para revestimientos antigraña y del chasis
- Aplicación fluida de revestimientos
- Se utiliza con un litro o kilogramo de botes de revestimiento



ID	Núm.	Descripción	Mínimo	Unidad de Venta	PP	UV
7000041350	PN08996	3M™ Pistola de pulverización por succión para revestimientos del chasis, 08996	1	Unidad	1	1

3M™ Pistola aplicadora por aire comprimido

Alcance las zonas de difícil acceso gracias a la pistola aplicadora por aire comprimido 3M™. Nuestra pistola aplicadora especial tiene un diseño robusto de metal pensado para la penetración profunda de cera protectora en cavidades.

- Pulverice revestimientos de cera protectora en zonas de difícil acceso
- Herramienta idónea para la penetración profunda de cera protectora en cavidades
- Fabricación robusta en metal



ID	Núm.	Descripción	Mínimo	Unidad de Venta	PP	UV
7000070302	PN08997	3M™ Pistola aplicadora por aire comprimido, pistola para cavidades, 08997	1	Unidad	1	1

Sistemas de preparación de pintura

Sistemas de cazoletas de pulverización

Focus

3M™ PPS™ 2.0 Kit

Los kits de la serie 3M™ PPS™ 2.0 constituyen nuestro sistema de preparación de pintura desechable de nueva generación y el de más alto rendimiento para mezclar, medir, filtrar, pulverizar en cualquier dirección (gira 360°) y proteger los revestimientos cuando no se usen. Cada kit de tapas y vasos contiene 50 tapas desechables con anillos integrados y los filtros de diámetro completo, 50 vasos desechables, 1 cazoleta reutilizable y 32 tapones de sellado.



- El sistema de vaso desechable de 3M más limpio que existe: La serie PPS™ 2.0 de 3M™ es una solución completa de vaso desechable para medir, mezclar, filtrar y pulverizar.
- Un tamaño de vaso para cada reparación: Disponible en 4 tamaños: Mini (200 ml), midi (400 ml), estándar (650 ml) y grande (850 ml).
- Anillos de fijación integrados en las tapas para ayudar a reducir la acumulación de pintura y cualquier contaminación posible.

ID	Núm.	Descripción	Mínimo	Unidad de Venta	PP	UV
7100128799	26030	3M™ PPS™ 2.0 Kit, estándar, 650ml, 80 µ, 26030	1	Kit	1	1
7100128796	PN26026	3M™ PPS™ 2.0 Kit, estándar, 650ml, 125 µ, 26026	1	Kit	1	1
7100128905	PN26000	3M™ PPS™ 2.0 Kit, estándar, 650 ml, 200 µ, 26000	1	Kit	1	1
7100128903	PN26740	3M™ PPS™ 2.0 Kit, grande, 850 ml, 125 µ, 26740	1	Kit	1	1
7100128801	PN26024	3M™ PPS™ 2.0 Kit, grande, 850 ml, 200 µ, 26024	1	Kit	1	1
7100128900	PN26312	3M™ PPS™ 2.0 Kit, midi, 400 ml, 125 µ, 26312	1	Kit	1	1
7100128901	PN26112	3M™ PPS™ 2.0 Kit, midi, 400 ml, 200 µ, 26112	1	Kit	1	1
7100128800	PN26752	3M™ PPS™ 2.0 Kit, mini, 200 ml, 125 µ, 26752	1	Kit	1	1
7100128904	PN26114	3M™ PPS™ 2.0 Kit, mini, 200 ml, 200 µ, 26114	1	Kit	1	1

Focus

3M™ PPS™ 2.0 Cazoleta

Cazoleta rígida de la serie 3M™ PPS™ 2.0 que sujeta y mantiene el vaso desechable de la serie 3M™ PPS™ 2.0.



- Un tamaño de vaso para cada reparación: El sistema de vaso de pulverización de la serie PPS™2.0 de 3M™ está disponible en 4 tamaños: Mini (200 ml), midi (400 ml), estándar (650 ml) y grande (850 ml).
- Cazoletas rígidas reutilizables con ventanas transparentes para que rellenar sea una tarea más sencilla al sujetar el envase mientras quita la tapa.
- La ventana también permite saber cuánto material queda durante el trabajo de pulverizado. Proporciona una visión vertical que ayuda a asegurarse de que los materiales se mezclen de manera uniforme; es ideal para metalizados y perlados.

ID	Núm.	Descripción	Mínimo	Unidad de Venta	PP	UV
7100134300	PN26001	3M™ PPS™ 2.0 Cazoleta, estándar, 650 ml, 26001	4	Cartón	1	4
7100134388	PN26023	3M™ PPS™ 2.0 Cazoleta, grande, 850 ml, 26023	4	Cartón	1	4
7100134611	PN26122	3M™ PPS™ 2.0 Cazoleta, midi, 400 ml, 26122	4	Cartón	1	4
7100134394	PN26115	3M™ PPS™ 2.0 Cazoleta, mini, 200 ml, 26115	4	Cartón	1	4



Se ha diseñado para ofrecer el máximo rendimiento.

3M™ PPS™ Serie 2.0 es nuestro sistema de preparación de pintura más avanzado. Está repleto de características que le ayudarán a perfeccionar sus trabajos de pintura.

Tapa en forma de cúpula con filtro de diámetro completo

Al haber más pintura por debajo del filtro, mejora la fluidez y la uniformidad, al tiempo que se reducen las salpicaduras de principio a fin.

Nueva cazoleta en cada kit de tapas y vasos desechables

Comience con una cazoleta rígida limpia con más frecuencia para reducir la acumulación de pintura. Las proporciones y marcas de llenado de la cazoleta eliminan la necesidad de utilizar cazoletas de mezcla tradicionales.

Tapón de sellado incluido

Permite sellar y proteger los recubrimientos boca abajo con mayor estabilidad mientras no se utilizan. Permite utilizar menos tapas manteniendo los filtros húmedos.



3M™ PPS™ Serie 2.0 Sistema para preparación de pintura

Elija la cazoleta que se adapte al trabajo.

Cuatro tamaños. Dos opciones de filtro. Cazoletas a presión H/O para materiales de alta viscosidad. Y kits opacos para recubrimientos UV. Puede tener una selección inigualable a su alcance. Además, los adaptadores 3M™ PPS™ Serie 2.0 son compatibles con casi todas las pistolas de pulverización del mercado.



Reparaciones puntuales o de 1 panel

Cazoletas mini: ideales para áreas que requieran 200 ml o menos material.

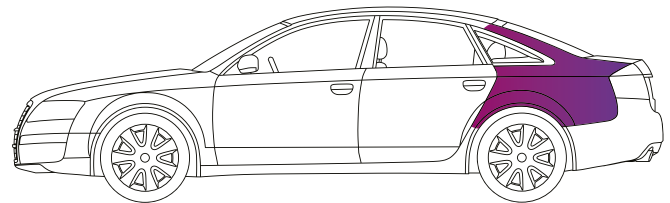

Reparaciones de 2 paneles

Cazoletas midi: ideales para áreas que requieran 400 ml o menos material, como los parachoques.

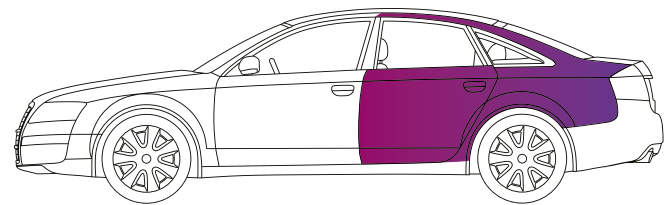

Reparaciones de 3 paneles

Cazoletas estándar: ideales para áreas que requieran 650 ml o menos material.

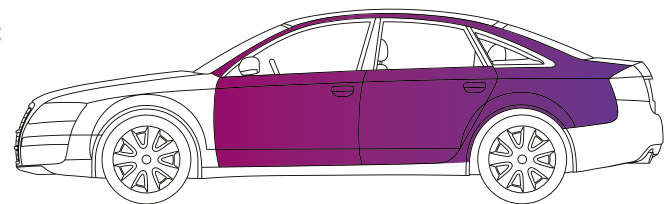

Reparaciones de 4 paneles

Cazoletas grandes: ideales para áreas que requieran 850 ml o menos material, como capas de lacado extensas.

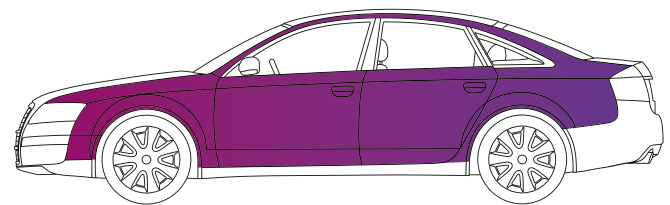

Sistemas de preparación de pintura

Focus

3M™ PPS™ 2.0 Tapa

Estas tapas de recambio son compatibles con los envases y vasos de la serie PPS™ 2.0 de 3M™. Cada caja contiene 50 tapas con filtros de 200 o 125 micrones.



- Anillos de fijación integrados en las tapas que ayudan a reducir la acumulación de pintura y cualquier contaminación posible.
- Mayor fluidez y calidad del flujo: El nuevo diseño en cúpula de las tapas estándar y grandes permite que queden hasta 90 ml de material bajo el filtro y permite pulverizar material filtrado cuando lo desee, lo que reduce irregularidades en la pulverización causadas por burbujas de aire y chisporroteos.
- Una boquilla más ancha para líquidos y un filtro de diámetro completo para un filtrado de máxima calidad.

ID	Núm.	Descripción	Mínimo	Unidad de Venta	PP	UV
7100134286	PN26199	3M™ PPS™ 2.0 Tapa, estándar y grandes, 125 µ, 26199	1	Kit	1	1
7100134284	PN26200	3M™ PPS™ 2.0 Tapa, estándar y grandes, 200 µ, 26200	1	Kit	1	1
7100134612	PN26205	3M™ PPS™ 2.0 Tapa, midi y mini, 125 µ, 26205	1	Kit	1	1
7100134285	PN26204	3M™ PPS™ 2.0 Tapa, midi y mini, 200 µ, 26204	1	Kit	1	1

3M™ PPS™ 2.0 Adaptador

El adaptador 3M™ de la serie PPS™ 2.0 permite utilizar las pistolas de pulverización de pintura con la serie del sistema de preparación de pintura (PPS™) 2.0 de 3M™.



- El nuevo diseño del adaptador de la serie PPS™ 2.0 de 3M™ proporciona una conexión de cuatro puntos y una plataforma más amplia de 360° para garantizar una conexión fiable y estable entre la tapa y pistola de pulverización.
- Estabilidad vaso-pistola mejorada.
- El adaptador de acero inoxidable presenta una durabilidad excepcional.

ID	Núm.	Descripción	Mínimo	Unidad de Venta	PP	UV
7100145003	26035	3M™ PPS™ 2.0 Adaptador, Type S-5, PN26035	10	Unidad	1	10
7100117060	26036	3M™ PPS™ 2.0 Adaptador, Type S-6, PN26036	10	Unidad	1	10
7100116972	PN26032	3M™ PPS™ 2.0 Adaptador, tipo S-2, 26032	10	Unidad	1	10
7100116970	PN26033	3M™ PPS™ 2.0 Adaptador, tipo S-3, 26033	10	Unidad	1	10
7100150735	PN26038	3M™ PPS™ 2.0 Adaptador, tipo S-8, 26038	10	Unidad	1	10
7100117057	PN26039	3M™ PPS™ 2.0 Adaptador, tipo S-9, 26039	10	Unidad	1	10
7100135943	PN26022	3M™ PPS™ 2.0 Adaptador, tipo S-12, 26022	4	Unidad	1	4
7100117058	26044	3M™ PPS™ 2.0 Adaptador, tipo S-14, PN26044	10	Unidad	1	10
7100135934	PN26102	3M™ PPS™ 2.0 Adaptador, tipo S-16, 26102	4	Unidad	1	4
7100135925	PN26119	3M™ PPS™ 2.0 Adaptador, tipo S-27, 26119	4	Unidad	1	4
7100117067	20480	3M™ PPS™ 2.0 Adaptador, tipo S-31, 26480	10	Unidad	1	10
7100117041	PN20573A	3M™ PPS™ 2.0 Adaptador, tipo S-40A, 20573A	10	Unidad	1	10
7100117068	PN20587	3M™ PPS™ 2.0 Adaptador, tipo S-41, 20587	10	Unidad	1	10
7100116971	20677	3M™ PPS™ 2.0 Adaptador, tipo S-43, 20677	10	Unidad	1	10

Sistemas de preparación de pintura

Focus

3M™ PPS™ 2.0 Kit UV

El kit UV de la serie PPS™ 2.0 3M™ es una versión negra y opaca del kit estándar de la serie PPS™ 2.0 3M™, diseñada para materiales de curación con luz ultravioleta.

- Bloquee la luz ultravioleta de materiales sensibles.
- Mida, mezcle, filtre y pulverice con facilidad.
- Consiga tapas, vasos desechables y tapas de cierre negros.



ID	Núm.	Descripción	Mínimo	Unidad de Venta	PP	UV
7100128906	PN20730	3M™ PPS™ 2.0 Kit UV, estándar, 650 ml, 125 µ, 20730	1	Kit	1	1
7100128902	PN26710	3M™ PPS™ 2.0 Kit UV, estándar, 650 ml, 200 µ, 26710	1	Kit	1	1

Focus

3M™ PPS™ 2.0 Cazoleta a presión de tipo H/O

La 3M™ PPS™ Cazoleta a presión de tipo H/O (alto rendimiento) es una cazoleta rígida presurizada que sujeta y sostiene las tapas y vasos desechables PPS™ 2.0 de 3M™, ofreciendo las ventajas y los beneficios de este innovador producto.

- Utilízala para sujetar las tapas y vasos desechables PPS™ 2.0 de 3M™ para el sistema de 3M™ PPS™ Cazoleta a presión de tipo H/O.
- Benefíciate también de las ventajas de trabajar con el sistema PPS™ de 3M™ para los revestimientos
- Perfecta para una gran variedad de materiales, ya sean líquidos o muy viscosos (espesos).



ID	Núm.	Descripción	Mínimo	Unidad de Venta	PP	UV
7100191753	26124	3M™ PPS™ 2.0 Cazoleta a presión de tipo H/O, grande 850 ml/standard 650 ml, 26124	2	Kit	1	2
7100202755	26121	3M™ PPS™ 2.0 Cazoleta a presión de tipo H/O, midi 400 ml/mini 200 ml, 26121	2	Cartón	1	2

3M™ PPS™ Soporte para pistolas pulverizadoras

Almacene sus pistolas pulverizadoras cuando no se utilicen en el soporte para pistolas pulverizadoras de PPS™ 3M™. Nuestro soporte ordenado garantiza la seguridad y accesibilidad. Es un accesorio útil diseñado para almacenar una, dos o cuatro pistolas pulverizadoras.

- Almacene la pistola pulverizadora en un lugar seguro
- Tenga los materiales a mano
- Reduzca los costes de mantenimiento debido a una reducción de los daños



ID	Núm.	Descripción	Mínimo	Unidad de Venta	PP	UV
7000032309	PN16025	3M™ PPS™ Soporte para pistolas pulverizadoras, 16025	12	Unidad	1	12

ID = ID del Producto, Núm. = Número de Parte, PP = Paquete pequeño, UV = Unidad de Venta

Sistemas de preparación de pintura

3M™ PPS™ Dispensador

Organice su espacio de trabajo y manténgalo limpio con el dispensador 3M™ PPS™. El dispensador para el sistema de preparación de pintura 3M™ PPS™ es una unidad de almacenamiento para montar en la pared, que permite acceder de forma sencilla a vasos desechables y tapas guardados apropiadamente. Es compatible con todos los tamaños de tapas y vasos desechables 3M™ PPS™ y con todos los productos de la serie 3M™ PPS™ 2.0.



- Dispensa suministros del sistema de preparación de pintura 3M™ PPS™
- La recarga de suministros se realiza desde la parte superior
- Mantiene los suministros limpios, ordenados, organizados y libres de contaminación

ID	Núm.	Descripción	Mínimo	Unidad de Venta	PP	UV
7100042072	PN16299	3M™ PPS™ Dispensador, de tapas grande, estandar o midi, 16299	1	Unidad	1	1
7100041780	PN16219	3M™ PPS™ Dispensador, de vasos desechables grande, estandar o midi, 16219	1	Unidad	1	1
7100042777	PN16298	3M™ PPS™ Dispensador, de vasos desechables y tapas mini, 16298	1	Unidad	1	1

3M™ PPS™ Kits de tapas y vasos desechables

Cada kit de tapas y vasos desechables 3M™ PPS™ (primera versión, no compatible con los productos de la serie 3M™ PPS™ 2.0) contiene 50 (o 75) tapas desechables con filtros soldados que filtran la pintura durante el pulverizado, 50 vasos desechables y 24 tapones de sellado; están diseñados para usarse con el sistema de preparación de pintura 3M™ PPS™. Los kits están disponibles en cuatro tamaños, para ajustarse a una amplia gama de trabajos, de grandes a pequeños. El sistema de preparación de pintura 3M™ PPS™ es un sistema de pintura completo que permite al pintor medir, mezclar, filtrar y pulverizar materiales de pintura.



- Diseñado exclusivamente para usarse con productos 3M™ PPS™. No es compatible con productos de la serie 3M™ PPS™ 2.0.
- Los kits contienen tapas desechables con filtros de micras, vasos desechables y tapones de sellado
- Disponible para cazoletas y anillos 3M™ PPS™ en cuatro tamaños: desde 180 ml hasta 850 ml, para tareas que van desde reparaciones puntuales hasta de gran tamaño.

ID	Núm.	Descripción	Mínimo	Unidad de Venta	PP	UV
7100062884	16000	3M™ PPS™ Kits de tapas y vasos desechables, estándar, 650 ml, 200 µ, 16000	1	Kit	1	1
7100067560	16026	3M™ PPS™ Kits de tapas y vasos desechables, estándar, 650 ml, 125 µ, 16026	1	Kit	1	1
7100067466	16740	3M™ PPS™ Kits de tapas y vasos desechables, grande, 850 ml, 125 µ, 16740	1	Kit	1	1
7100067538	16024	3M™ PPS™ Kits de tapas y vasos desechables, grande, 850 ml, 200 µ, 16024	1	Kit	1	1
7100069190	16312	3M™ PPS™ Kits de tapas y vasos desechables, midi, 400 ml, 125 µ, 16312	1	Kit	1	1
7100068959	16112	3M™ PPS™ Kits de tapas y vasos desechables, midi, 400 ml, 200 µ, 16112	1	Kit	1	1
7100067513	16752	3M™ PPS™ Kits de tapas y vasos desechables, mini, 170 ml, 125 µ, 16752	1	Kit	1	1
7100067512	16114	3M™ PPS™ Kits de tapas y vasos desechables, mini, 170 ml, 200 µ, 16114	1	Kit	1	1

Sistemas de preparación de pintura

3M™ PPS™ Cazoleta y anillo

Utilice nuestra gama de cazoletas y anillos PPS™ 3M™ para sujetar los vasos flexibles de PPS™ 3M™ en el sistema de preparación de pintura (PPS™). Está disponible en cuatro tamaños y permite al pintor medir, mezclar, filtrar y pulverizar materiales de pintura fácilmente.



- Las cazoletas y los anillos rígidos sirven de soporte a los vasos del sistema de preparación de pintura (PPS™) de 3M™.
- PPS™ de 3M™ es una solución desechable todo en uno para medir, mezclar, filtrar y pulverizar materiales de pintura
- El sistema permite al pintor pulverizar consistentemente a 90° sobre la pieza, independientemente de la orientación de la pieza (incluso bocabajo)

ID	Núm.	Descripción	Mínimo	Unidad de Venta	PP	UV
7100074831	16001	3M™ PPS™ Cazoleta y anillo, estándar, 650 ml, 16001	4	Kit	1	4
7100074890	16023	3M™ PPS™ Cazoleta y anillo, grande, 850 ml, 16023	4	Kit	1	4
7100074613	16122	3M™ PPS™ Cazoleta y anillo, midi, 400 ml, 16122	4	Kit	1	4
7100074725	16115	3M™ PPS™ Cazoleta y anillo, mini, 177 ml, 16115	4	Kit	1	4

3M™ PPS™ Adaptador

El adaptador de PPS™ 3M™ permite utilizar las pistolas de pulverización de pintura con el sistema de preparación de pintura (PPS™) de 3M™. Los adaptadores permiten a los pintores emplear el PPS™ con casi cualquier modelo de pistola de pulverización. Para usar este adaptador, retire el vaso de la pistola. Después, basta con enrosacar el adaptador de PPS™ adecuado en ella.



- El adaptador posibilita el uso del sistema de preparación de pintura (PPS™) de 3M™ con pistolas de pulverización comunes.
- Los adaptadores permiten a los pintores emplear el PPS™ con casi cualquier pistola de pulverización.
- El adaptador de acero inoxidable presenta una durabilidad excepcional.

ID	Núm.	Descripción	Mínimo	Unidad de Venta	PP	UV
7000034249	16032	3M™ PPS™ Adaptador, tipo 2, 16032	10	Unidad	1	10
7000034250	16033	3M™ PPS™ Adaptador, tipo 3, 16033	10	Unidad	1	10
7000083620	16034	3M™ PPS™ Adaptador, tipo 4, 16034	10	Unidad	1	10
7000083621	16035	3M™ PPS™ Adaptador, tipo 5, 16035	10	Unidad	1	10
7000034251	16036	3M™ PPS™ Adaptador, tipo 6, 16036	10	Unidad	1	10
7000083622	16037	3M™ PPS™ Adaptador, tipo 7, 16037	10	Unidad	1	10
7000083623	16038	3M™ PPS™ Adaptador, tipo 8, 16038	10	Unidad	1	10
7000034253	16039	3M™ PPS™ Adaptador, tipo 9, 16039	10	Unidad	1	10
7000034254	16042	3M™ PPS™ Adaptador, tipo 12, 16042	10	Unidad	1	10
7000034255	16044	3M™ PPS™ Adaptador, tipo 14, 16044	10	Unidad	1	10
7000045760	16046	3M™ PPS™ Adaptador, tipo 15, 16046	4	Unidad	1	4
7000043152	16742	3M™ PPS™ Adaptador, tipo 16, 16742	10	Unidad	1	10
7000045761	16105	3M™ PPS™ Adaptador, tipo 21, 16105	4	Unidad	1	4
7000045762	16106	3M™ PPS™ Adaptador, tipo 22, 16106	4	Unidad	1	4
7000083735	16754	3M™ PPS™ Adaptador, tipo 26, 16754	10	Unidad	1	10
7000118473	16119	3M™ PPS™ Adaptador, tipo 27, 16119	4	Unidad	1	4
7000083912	16757	3M™ PPS™ Adaptador, tipo 27, 16757	10	Unidad	1	10
7000084247	50480	3M™ PPS™ Adaptador, tipo 31, 50480	10	Unidad	1	10

ID = ID del Producto, Núm. = Número de Parte, PP = Paquete pequeño, UV = Unidad de Venta

Sistemas de preparación de pintura

3M™ PPS™ Adaptador

El adaptador de PPS™ 3M™ permite utilizar las pistolas de pulverización de pintura con el sistema de preparación de pintura (PPS™) de 3M™. Los adaptadores permiten a los pintores emplear el PPS™ con casi cualquier modelo de pistola de pulverización. Para usar este adaptador, retire el vaso de la pistola. Después, basta con enroscar el adaptador de PPS™ adecuado en ella.



- El adaptador posibilita el uso del sistema de preparación de pintura (PPS™) de 3M™ con pistolas de pulverización comunes.
- Los adaptadores permiten a los pintores emplear el PPS™ con casi cualquier pistola de pulverización.
- El adaptador de acero inoxidable presenta una durabilidad excepcional.

ID	Núm.	Descripción	Mínimo	Unidad de Venta	PP	UV
7000084191	50458	3M™ PPS™ Adaptador, tipo 32, 50458	10	Unidad	1	10
7000034487	5073A	3M™ PPS™ Adaptador, tipo 40A, 5073A	10	Unidad	1	10
7000034387	50578	3M™ PPS™ Adaptador, tipo 41, 50578	10	Unidad	1	10
7000084572	50677	3M™ PPS™ Adaptador, tipo 43, 50677	10	Unidad	1	10

3M™ PPS™ Kit recargable

Utilice el kit recargable 3M™ PPS™ como una versión rellenable del kit estándar 3M™ PPS™ para reponer pintura con rapidez y sencillez sin necesidad de retirar la cazoleta y el vaso de la pistola.



- Nuestro kit permite rellenar pintura de un modo rápido y sencillo sin retirar el vaso ni el envase de la pistola
- Incluye un filtro de 200 µ
- Si requiere procesos de 125 µ, utilice el filtro de colocación sencilla adicional (extra)

ID	Núm.	Descripción	Mínimo	Unidad de Venta	PP	UV
7100083560	16743	3M™ PPS™ Kit recargable, 650 ml, 200 µ, 16743	1	Kit	1	1

3M™ PPS™ Cazoleta a presión de tipo H/O para pistolas 3M™ Accuspray™

La cazoleta a presión tipo H/O (alto rendimiento) de PPS™ 3M™ consta de un vaso rígido presurizado y un anillo que sujeta y mantiene las tapas y vasos desechables de PPS™ 3M™.



- Use la cazoleta a presión PPS™ como soporte para sujetar los vasos y tapas desechables PPS™.
- Consiga distintas texturas de revestimiento fácilmente.
- Beneficiarse también de las ventajas de trabajar con el sistema PPS para los recubrimientos de protección.

ID	Núm.	Descripción	Mínimo	Unidad de Venta	PP	UV
7000119727	PN16121	3M™ PPS™ Cazoleta a presión de tipo H/O para pistolas 3M™ Accuspray™, Mini, 177 ml, 16121	4	Kit	1	4
7000119668	PN16124	3M™ PPS™ Cazoleta a presión de tipo H/O para pistolas 3M™ Accuspray™, grande, 16124	2	Unidad	1	2



Productos de acabado

Productos de acabado Cada vez que un vehículo sale del taller, es una oportunidad para mostrar su pasión por el acabado de automóviles. Ha trabajado para asegurarse de que el vehículo haya sido preparado, pintado y pulido para volver a ser como era cuando llegó. Pero para su cliente, ahora es todavía mejor, más interesante, como recién estrenado. Este es uno de los avales más potentes que puede brindar en sus reparaciones de carrocería y representa todo el potencial de su taller de pintura.

SEGURIDAD PERSONAL

• Máscara de partículas de confort P3



• Protección auditiva



• Gafas de confort



• Reutilizable en general



• Guantes de nitrilo



Seleccione el paso 1a, 1b o 1c según el tamaño de su reparación. Luego continúe con el paso 2 (desbastado) y el paso 3 (abrillantador).

Pequeños defectos de lijado

1a



- ▶ Quite la mota con un disco 3M™ Finesse-it™ Trizact™ de grano 3000 en la herramienta quitamotas.
- ▶ Reduzca los arañazos con el disco de espuma 3M™ Trizact™ de grano 8000, 75 mm, en una lijadora orbital.
- ▶ **Proceda directamente al paso de pulido.**



Pequeños defectos de la zona de lijado

1b



- ▶ Lije la zona con un disco abrasivo de acabado de soporte de film púrpura 3M™ Hookit™ 260 L, grano P1500, 3" (75 mm). Elimine todos los defectos del panel y haga coincidir la textura con los paneles adyacentes del fabricante original. Limpie el panel.
- ▶ Afine los arañazos con una lijadora de doble acción y un disco de espuma 3M™ Trizact™, grano 3000, 3" (75 mm). Utilice el disco enhúmedo con un interfaz. Lije cada zona de 4 a 6 veces.
- ▶ Limpie el panel. Si los arañazos aún son visibles, continúe afinando.

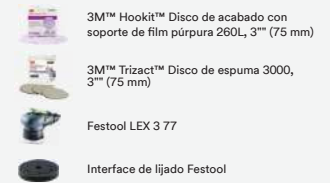

Lijado de defectos de superficie grande

1c



- ▶ Lije la zona con un disco abrasivo de acabado de soporte de film púrpura 3M™ Hookit™ de 260 L, grano P1500 - P2000, 6" (150 mm). Elimine todos los defectos del panel y haga coincidir la textura con los paneles adyacentes del fabricante original. Limpie el panel.
- ▶ Afine los arañazos con una lijadora de doble acción y un disco de espuma 3M™ Trizact™, grano 3000, 6" (150 mm). Utilice el disco en húmedo con interfaz. Repase cada zona de 4 a 6 veces.
- ▶ Limpie el panel. Si los arañazos aún son visibles, continúe afinando.

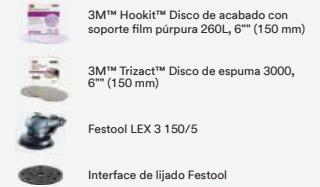

Desbastado

2



- ▶ Aplique el pulimento a la boina con un movimiento circular usando el tapón de la botella para ayudar a esparcir una pequeña cantidad de pulimento por toda la boina. Cuando se aplica el pulimento a una nueva boina, se recomienda comenzar con el ajuste de velocidad 1 durante unos segundos, para asegurar que la boina se cargue uniformemente con el pulimento antes de comenzar la tarea.
- ▶ Coloque la boina plana sobre la superficie y comience con el ajuste de velocidad 2 para esparcir el pulimento; aumente la velocidad según sea necesario. Aplique una presión mínima siguiendo un patrón cruzado norte/sur, este/oeste para eliminar arañazos/defectos.
- ▶ Pula zonas pequeñas cada vez. Se recomienda una superficie de aproximadamente 60 cm x 60 cm para garantizar la eliminación adecuada de arañazos/defectos.
- ▶ Utilice un paño ultrasuave de alto rendimiento 3M™ Perfect-It™ para eliminar la película residual de la superficie. Si quedan arañazos/defectos, aplique 4 gotas de pulimento a la boina y continúe puliendo.
- ▶ Asegúrese de que todos los arañazos se hayan eliminado por completo. Inspeccione la superficie rociando con el pulverizador de control de acabados 3M™ Perfect-It™ y frótelas con un paño de microfibra limpio.
- ▶ **Nota:** Limpie las boinas a menudo con un cepillo acondicionador para un rendimiento óptimo.



Abrillantado

3



- ▶ Aplique el pulimento a la boina en un círculo cerca del borde de la boina. Cuando se aplica el pulimento a una nueva boina, se recomienda comenzar con el ajuste de velocidad 1 durante unos segundos, para asegurar que la boina se cargue uniformemente con el pulimento antes de comenzar la tarea.
- ▶ Coloque la boina plana sobre la superficie y comience en el ajuste de velocidad 2 para esparcir el pulimento. Aumente la velocidad según sea necesario. Aplique una presión mínima siguiendo un patrón cruzado norte/sur, este/oeste para eliminar marcas circulares/defectos.
- ▶ Pula zonas pequeñas cada vez. Se recomienda una superficie de aproximadamente 2'x2' (60 cm x 60 cm) para garantizar la eliminación adecuada de marcas circulares/defectos.
- ▶ Utilice un paño ultrasuave de alto rendimiento 3M™ Perfect-It™ para eliminar la película residual de la superficie. Si quedan marcas circulares/defectos, aplique 4 gotas de pulimento a la boina y continúe puliendo.



Sistema de acabado rotorbitral 3M™ Perfect-It™



Redefinir el pulido.

USO

Presentamos el sistema de acabado rotorbitral 3M™ Perfect-It™

- Un conjunto de herramientas, boinas y pulimentos de calidad profesional
- Rediseñado para el sector de la reparación del automóvil.
- Una herramienta de pulido fácil de usar.
- Líquidos y boinas especialmente formulados
- Se acabó el miedo a los hologramas, los excesos de calentamiento u otros problemas habituales de los sistemas tradicionales de acabado giratorio.



Es la redefinición del acabado de pintura.

3M™ Pulidora rotorbitral

- Diseño de herramienta cómodo y fácil de usar
- Bien equilibrada y fácil de operar



3M™ Boinas para sistema rotorbitral

- Sistema de anclaje 3M™ Hookit™ de un solo lado para facilitar los cambios
- Boinas de abrillatado y pulido disponibles en tamaños de 130 mm (5 pulgadas) y 150 mm (6 pulgadas)



3M™ Desbastado y abrillatador para sistema rotorbitral

- El color de la tapa de la botella coincide con el del líquido que contiene y con el de la boina sobre el que se debe aplicar
- Eficaz en una gama de acabados de pintura y barnizado



VENTAJAS

Acabado uniforme sin marcas circulares



Evite calentamientos y repeticiones



Sin necesidad de ser experto en pulido

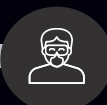

La pulidora rotorbitral 3M™ Perfect-It™ previene los hologramas, gracias a nuestros líquidos y boinas de pulido y abrillatado.

Experiencia sin miedo a producir exceso de calentamiento en sus paneles recién pintados. Sin necesidad de volver a la cabina, sin interrupciones en el tiempo de ciclo y sin pérdida de confianza en el trabajo.

Tanto si es pintor o se encarga de los acabados como si es un principiante o un profesional experimentado, el sistema de acabado rotorbitral 3M™ Perfect-It™ está diseñado para ofrecerle un resultado refinado y uniforme.

Soluciones de acabado de pintura rotorbitral

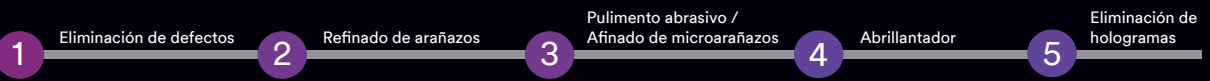

Proceso rotorbitral

Ideal para:
- Pintura reciente y antigua
- Todos los tipos de barniz
- Reparación de panel completo y de áreas pequeñas



Rotorbitral en un paso

Ideal para:
- Pintura reciente y antigua
- Todos los tipos de barniz
- Reparaciones pequeñas y medianas



Reparación rotorbitral de puntos

Ideal para:
- Pintura fresca
- Todos los tipos de barniz
- Para mantener las áreas lijadas al mínimo



SEGURIDAD PERSONAL

• Mascarilla de partículas de confort P3



• Protección auditiva



• Gafas de confort



• Reutilizable en general



• Guantes de seguridad



Pequeños defectos de lijado



► Quite la mota con un disco de film 3M™ Finesse-it™ Trizact™ de 32 mm y grano 3000 en la herramienta quitamotas.



Discos A5 466LA Trizact™ 3000

Minilijadora orbital 3M™, presión de aire

Defectos del área de lijado



► Reduzca los arañazos con el disco de acabado fino 3M™ Trizact™ 443SA, de grano 8000, 75 mm, en una lijadora orbital.



Discos de acabado fino 3M™ Trizact™ 8000

Festool LEX 3 77



► Lije la zona con el disco abrasivo de acabado de soporte de film púrpura 3M™ Hookit™ de 260 L, grano P1500 - P2000.



3M™ Hookit™ 260L+

Festool LEX 3 150/3

Interface de lijado Festool



► Reduzca los arañazos con el disco de acabado fino 3M™ Trizact™ 443SA, de grano 3000, 150 mm, en una lijadora orbital.



Discos de acabado fino 3M™ Trizact™ 3000

Discos de acabado fino 3M™ Trizact™ 8000

Pulido



► Agregue una pequeña cantidad de material de acabado en 1 paso 3M™ Perfect-It™ a una boina de espuma púrpura en la pulidora giratoria.

► Pula con un patrón de solapamiento y con velocidad de rotación: 600-1400 rpm.

► Al pulir, trate de mantener siempre la boina plana sobre la superficie para evitar saltos. Reduzca la presión hacia el final de la etapa de abrillantado para permitir una limpieza fácil.

Nota: Cuanto más blando sea el recubrimiento, menor será la temperatura y más bajo el número de RPM.



Material de pulido en 1 paso 3M™ Perfect-It™

Boina de pulido de espuma púrpura ondulada 3M™ Perfect-It™ Hookit

Boina de pulido de espuma púrpura, de conexión rápida, ondulada y de doble cara 3M™ Perfect-It™

Paño ultrasuave de microfibra de alto rendimiento 3M™ Perfect-It™

Festool SHINEX RAP 150

Control



► Si los arañazos de lijado del primer paso de pulido siguen siendo visibles después de inspeccionar la superficie, repita el paso de pulido.

Nota: Es importante asegurarse de eliminar todos los arañazos de lijado en este paso para evitar que reaparezcan al final del proceso de pulido.



Espray de control de defectos 3M™ Perfect-It™

Bayetas profesionales para paneles 3M™

Pulido fino



► Vuelva a pulir la zona para garantizar un acabado muy brillante, sin necesidad de poner más pulimentos en la boina.

► Pula el área y los alrededores con un patrón de solapamiento con 600-1400 rpm de velocidad de rotación.

► Mantenga la boina de pulido plana sobre la superficie, reduciendo la presión hacia el final del paso de pulido, para garantizar un acabado uniforme y brillante.

► Limpie cualquier exceso de pulimento e inspeccione el área. La mayoría de colores ya quedan bien así.

► Para colores críticos (muy oscuros o negro), elimine los hologramas con el pulimento 3M™ Perfect-It™ Ultrafina SE y las boinas de pulido azul.

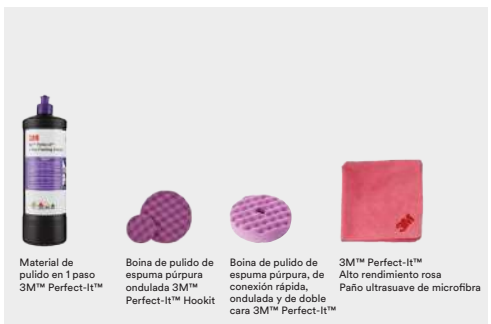

Material de pulido en 1 paso 3M™ Perfect-It™

Boina de pulido de espuma púrpura ondulada 3M™ Perfect-It™ Hookit

Boina de pulido de espuma púrpura, de conexión rápida, ondulada y de doble cara 3M™ Perfect-It™

3M™ Perfect-It™ Alto rendimiento rosa Paño ultrasuave de microfibra



Proceso de pulido 3M Código de Colores

SEGURIDAD PERSONAL

• Mascarilla de partículas de confort P3



• Protección auditiva



• Gafas de confort



• Reutilizable en general



• Guantes de seguridad



Pequeños defectos de lijado



► Quite la mota con un disco de film 3M™ Finesse-it™ Trizact™ de 32 mm y grano 3000 en la herramienta quitamotas.



Discos A5 466LA Trizact™ 3000



Minilijadora orbital 3M™, presión de aire



► Reduzca los arañazos con el disco de acabado fino 3M™ Trizact™ 443SA, de grano 6000, 75 mm, en una lijadora orbital.



Disco de acabado fino 3M™ Trizact™ 6000, 75 mm



Adaptador de IAS Festool LEX 3 77 para Lex 2/3

Defectos del área de lijado



► Lije la zona con el disco abrasivo de acabado de soporte de film púrpura 3M™ Hookit™ de 260 L, grano P1500 - P2000.

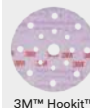

3M™ Hookit™ 260L+



Festool LEX 3 150/3



Interface de lijado Festool



► Lije la zona con el disco de acabado fino 3M™ Trizact™ 443SA, grano 3000, 150 mm, en una lijadora orbital.
► Reduzca los arañazos con el disco de acabado fino 3M™ Trizact™ 443SA, de grano 6000, 150 mm, en una lijadora orbital.



Disco de acabado fino 3M™ Trizact™ 3000, 150 mm



Disco de acabado fino 3M™ Trizact™ 6000, 150 mm

Paso de pulido



► Añada una pequeña cantidad de 3M™ Perfect-It™ Fast Cut Plus Extreme sobre la boina de espuma verde en la pulidora.

► Pula con un patrón de solapamiento y con velocidad de rotación: 600-1400 rpm

► Al pulir, trate de mantener siempre la boina plana sobre la superficie para evitar saltos. Reduzca la presión hacia el final del paso de abrillantado para permitir una limpieza fácil.

Nota: Cuanto más blando sea el recubrimiento, menor será la temperatura y más bajo el número de RPM.



3M™ Perfect-It™ Fast Cut Plus Extreme



Boina de pulido verde, plana, de conexión rápida y doble cara 3M™ Perfect-It™



Boina de pulido verde, de conexión rápida, ondulada y de doble cara 3M™ Perfect-It™



Bayeta de alto rendimiento 3M™



Festool SHINEX RAP 150

Control



► Si los arañazos de lijado del primer paso de pulido siguen siendo visibles después de inspeccionar la superficie, repita el paso de pulido.

Nota: Es importante asegurarse de eliminar todos los arañazos de lijado en esta etapa, para evitar que reaparezcan al final del proceso de lijado.



Espray de control de defectos 3M™ Perfect-It™



Bayetas profesionales para paneles 3M™

Paso de pulido fino



► Cambie la boina por una amarilla y añada una pequeña cantidad de 3M™ Perfect-It™ Extra-Fine Plus sobre la boina.

► Pula el área y los alrededores siguiendo un patrón de solapamiento con 600-1400 rpm de velocidad de rotación

► Procesamiento: mantenga la boina de pulido plana en la superficie para un acabado brillante y reduzca la presión al final del paso de pulido.

► Limpie cualquier exceso de pulimento e inspeccione el área. La mayoría de colores ya quedan bien así.



3M™ Perfect-It™ Extra Fine PLUS



Boina de pulido amarilla, de conexión rápida, ondulada y de doble cara 3M™ Perfect-It™



Bayeta de alto rendimiento 3M™ Perfect-It™

Eliminación de hologramas (opcional)



► Añada 3M™ Perfect-It™ Ultrafina SE a la boina de espuma azul en la pulidora.

► Procesamiento: pula a velocidad reducida, con un patrón de solapamiento que cubra generosamente toda la zona.

► Limpie los residuos de pulimento con la bayeta extrasuave azul de alto rendimiento 3M™ Perfect-It™ para evitar generar nuevos microarañazos en la superficie.

Consejo: Mantenga la espuma de la boina de pulido siempre húmeda con pulimento, ya que eso crea una capa más uniforme de pulimento en la superficie y evita la generación de microarañazos de una boina seca.



3M™ Perfect-It™ Ultrafina SE

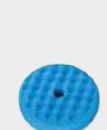

Boina de pulido azul, de conexión rápida, ondulada y de doble cara 3M™ Perfect-It™



Bayeta de alto rendimiento 3M™ Perfect-It™

Productos de acabado

Compuestos de pulido

Focus

3M™ Perfect-It™ Compuesto rotorbital

El compuesto rotorbital 3M™ Perfect-It™ es la fórmula de pulido de calidad profesional de corte rápido diseñada para nuestro sistema de pulido rotorbital 3M™. Úselo con las boinas de abrillantado 3M™ Perfect It™ para eliminar rápidamente las marcas de lijado de grano 3000 y más finas. Actúa sobre pinturas y barnices tanto frescos como curados.



- **CORTE RÁPIDO:** El compuesto rotorbital 3M™ Perfect-It™ elimina rápidamente las marcas de lijado de grano 3000 y más finas sin añadir marcas circulares, lo que facilita el trabajo de pulido.
- **VERSÁTIL:** Funciona muy bien en pinturas frescas y curadas para ayudarle a conseguir un acabado de gran calidad.
- **MÁS LIMPIEZA:** Su fórmula de fácil limpieza le permite pasar más rápido al siguiente trabajo.

ID	Núm.	Descripción	Mínimo	Unidad de Venta	PP	UV
7100264084	34131E	3M™ Perfect-It™ Desbastado de corte rápido para sistema rotorbital, 946 ml, 34131E	12	Botella	1	12

3M™ Perfect-It™ Fast Cut Plus Extreme

3M™ Perfect-It™ Fast Cut Plus Extreme es un desbastador líquido abrasivo de corte rápido diseñado para eliminar rápidamente los arañazos del lijado después del proceso de alisado o eliminación de motas con 3M 260L++ P1500 y, después, Trizact 3000. Se usa con la boina verde procedente de la gama de compuestos codificados por colores de 3M™.



- Rendimiento de corte excepcionalmente rápido
- Se necesita entre un 20 % y un 25 % menos de producto que con el Fast Cut+/XL estándar para pulir la misma área.
- Consigue un acabado muy brillante y de gran calidad

ID	Núm.	Descripción	Mínimo	Unidad de Venta	PP	UV
7100136343	PN51815	3M™ Perfect-It™ Desbastado de corte rápido Fast Cut Plus Extreme, 1kg, 51815	12	Botella	1	12

3M™ Perfect-It™ Desbastado de corte rápido Fast Cut

Use el compuesto 3M™ Perfect It™ Fast Cut para eliminar arañazos tras los procesos de alisado o eliminación de motas (con el papel de lijado en húmedo 3M 260L P1200/P1500 o 3M Microfine 1500/2000).



- Use un compuesto de aplicación y limpieza sencillas.
- Consiga una acción rápida y eficaz.
- Consiga un acabado fino y muy brillante en combinación con un compuesto de seguimiento más refinado.

ID	Núm.	Descripción	Mínimo	Unidad de Venta	PP	UV
7100222053	PN09374N	3M™ Perfect-It™ Desbastado de corte rápido Fast Cut, 1 Kg, 09374	12	Botella	1	12

ID = ID del Producto, Núm. = Número de Parte, PP = Paquete pequeño, UV = Unidad de Venta

■ Productos de acabado

3M™ Perfect-It™ Compuesto de desbastado de gran poder de corte para Gelcoat

El Compuesto de Gran Poder de Corte para Gelcoat 3M™ Perfect-It™ restaura la belleza y elegancia de los barcos eliminando marcas de óxido y de desgaste, arañazos y otras manchas de la superficie del Gelcoat. Se trata de nuestro producto para Gelcoat con mayor rapidez de corte, que elimina arañazos y oxidación y deja un acabado brillante ideal para abrillantado y cera.



- Fórmula para Gelcoat con mayor rapidez de corte de 3M para eliminar la oxidación fuerte y los arañazos de lijado.
- La fórmula permanece húmeda durante más tiempo para aumentar la vida útil del producto y simplificar la limpieza.
- Adecuado para todas las superficies de Gelcoat, incluidos el sector de embarcaciones, los vehículos de uso recreativo y el ámbito industrial.

ID	Núm.	Descripción	Mínimo	Unidad de Venta	PP	UV
7100085986	36102E	3M™ Perfect-It™ Compuesto de desbastado de gran poder de corte para Gelcoat, 946 ml, 36102E	12	Botella	1	12

3M™ Perfect-It™ Pulimento gelcoat corte medio + cera

El compuesto de desbastado medio con cera para revestimientos de gelcoat 3M™ Perfect-It™ combina una potencia de corte media con una cera resistente para conseguir un pulido abrasivo de revestimientos de gelcoat de calidad profesional en un solo paso. Elimina defectos profundos y arañazos de grado P1000 o inferior, y deja un acabado encerado brillante que ayuda a protegerlo.



- Fórmula de revestimiento de gelcoat de corte rápido de 3M para eliminar la oxidación y los arañazos de grado P1000 o inferior.
- Puede utilizarse para cortar, pulir y encerar en un solo paso, lo que permite ahorrar tiempo y dinero.
- La fórmula permanece húmeda durante más tiempo para aumentar la vida útil del producto y simplificar la limpieza.

ID	Núm.	Descripción	Mínimo	Unidad de Venta	PP	UV
7100094557	36106E	3M™ Perfect-It™ Pulimento gelcoat corte medio + cera, 946 ml, 36106E	6	Botella	1	6

Productos de acabado

Compuestos de abrillantado y acabado

Focus

3M™ Perfect-It™ Pulimento rotorbital

Consiga el mejor acabado posible en todas las pinturas y lacados con el pulimento rotorbital 3M™ Perfect-It™. Sus abrasivos y potenciadores de brillo avanzados consiguen un acabado uniforme de gran calidad. Diseñado para que lo utilicen con nuestra pulidora rotorbital 3M™ Perfect-It™ y la boina a juego los profesionales especializados en acabados de pintura que deseen un acabado impecable sin empañamientos ni marcas circulares, sea cual sea su nivel de experiencia.



- **EL REPINTADO, REDEFINIDO:** Olvídense de las marcas circulares y los empañamientos: dedique el tiempo de pulido a conseguir un acabado brillante impecable con el pulimento rotorbital 3M™ Perfect-It™, que forma parte del sistema de pulido rotorbital 3M™ Perfect-It™.
- **RESULTADOS UNIFORMES:** La combinación patentada de abrasivos y potenciadores del brillo avanzados permite obtener resultados predecibles y de gran calidad.
- **FÁCIL DE USAR:** El pulimento rotorbital 3M™ Perfect-It™ proporciona un acabado muy brillante para los técnicos de todos los niveles de experiencia en los talleres profesionales de acabado y reparación de carrocería cuando se utiliza como parte del sistema de pulido rotorbital 3M™ Perfect-It™.

ID	Núm.	Descripción	Mínimo	Unidad de Venta	PP	UV
7100263832	34134E	3M™ Perfect It™ Abrillantador para sistema rotorbital, 946 ml 34134E	12	Botella	1	12

Focus

3M™ Perfect-It™ Pulido en 1 Paso

El material de acabado 3M™ Perfect-It™ Pulido en 1 Paso es un material de acabado de corte rápido y de alto rendimiento diseñado para eliminar arañazos de abrasivos 3M™ Trizact™ 8000 y arañazos más finos, que ofrece un acabado de un solo paso en la mayoría de los colores. Proporciona el corte de un pulimento desbastador y el acabado sin remolinos de un abrillantador.



- Elimina fácilmente los arañazos de 3M™ Trizact™ 8000 y deja un acabado brillante
- Después de utilizar 3M™ Trizact™ 8000, ofrece un acabado de un solo paso en la mayoría de los colores
- Su formulación húmeda permite prolongar el tiempo de trabajo sin que se seque

ID	Núm.	Descripción	Mínimo	Unidad de Venta	PP	UV
7100193753	PN33039	3M™ Perfect-It™ Pulido en 1 Paso, 1 kg, 33039	12	Botella	1	12

3M™ Perfect-It™ Abrillantador extrafino Plus

El compuesto 3M™ Perfect-It™ abrillantador extrafino Plus sirve para obtener un acabado fino y se ha diseñado específicamente para pinturas transparentes resistentes a los arañazos.



- Elimine marcas de lijado suave y arañazos mayores ocasionados por el pulido intenso.
- Específico para sistemas modernos de pintura con barniz resistente a los arañazos
- Producto principal del proceso de pulido con codificación por colores de 3M

ID	Núm.	Descripción	Mínimo	Unidad de Venta	PP	UV
7100224682	PN80349	3M™ Perfect-It™ Abrillantador extrafino Plus, 1 L, 80349	12	Botella	1	12

ID = ID del Producto, Núm. = Número de Parte, PP = Paquete pequeño, UV = Unidad de Venta

Productos de acabado

3M™ Perfect-It™ Famous Finish

3M™ Perfect It™ Famous Finish es un sistema de pulido específicamente desarrollado para obtener resultados brillantes en todos los sistemas de revestimiento transparente de alto rendimiento, tanto estándar como nuevos.

- Elimina todos los defectos de pintura en 2 breves pasos de pulido, sin necesidad de utilizar materiales de pulido adicionales
- Poca inversión de tiempo gracias al uso intuitivo
- Ahorro de tiempo ya que no es preciso cambiar de boina ni de material



ID	Núm.	Descripción	Mínimo	Unidad de Venta	PP	UV
7100225047	51677	3M™ Perfect-It™ Famous Finish				

3M™ Perfect-It™ Pulimento Ultrafina SE

Utilice el pulimento 3M™ Perfect-It™ Ultrafine SE con nuestras máquinas pulidoras para conseguir un acabado excepcional de gran brillo en los vehículos, sin dejar marcas circulares u hologramas. Está diseñado para utilizarse como última etapa en el proceso de codificación por color, a fin de ayudar a lograr el acabado definitivo y permitir una limpieza posterior rápida.

- Obtenga un acabado excepcional de gran brillo, sin dejar ninguna mancha.
- Limpieza rápida y sencilla.
- Use un producto de fácil manejo y sin apenas salpicaduras.



ID	Núm.	Descripción	Mínimo	Unidad de Venta	PP	UV
7100224683	PN50383	3M™ Perfect-It™ Pulimento Ultrafina SE, 1L, 50383	12	Botella	1	12

3M™ Perfect-It™ Compuesto de pulido

El compuesto fino 3M™ Perfect-It™ es un compuesto menos dinámico de acción rápida que comparte fórmula química de 3M con el compuesto 3M™ Perfect-It™ Fast Cut y supone un gran segundo paso después de este, que es más dinámico.

- Utilice un producto versátil y fácil de usar que eligen los profesionales.
- Ofrece un acabado muy brillante.
- Fácil de limpiar de las superficies.



ID	Núm.	Descripción	Mínimo	Unidad de Venta	PP	UV
7100095151	PN09375	3M™ Perfect-It™ Compuesto de pulido, 1L, 09375	12	Botella	1	12

Productos de acabado

3M™ Perfect-It™ Compuesto de Abrillantado

Utilice el pulimento para máquina 3M™ Perfect-It™ con las boinas de pulido de espuma 3M™ Perfect-It™ para eliminar rápidamente las marcas circulares ocasionadas por el pulido intenso y lograr un acabado muy brillante. Nuestro pulimento de alto rendimiento es fácil de usar y garantiza una limpieza rápida y eficaz.

- Pulimento de alto rendimiento
- Está diseñada para eliminar marcas circulares ocasionadas por el pulido intenso y otros defectos menores de las superficies.
- Manejo y limpieza sencillos



ID	Núm.	Descripción	Mínimo	Unidad de Venta	PP	UV
7100095152	09376	3M™ Perfect-It™ Compuesto de Abrillantado, 1 L, 09376	12	Botella	1	12

3M™ Cera protectora rosa

Aplique pulimento 3M™ Rosa a mano o con máquina para conseguir un profundo brillo sin manchas, además de una protección de cera y un acabado duraderos.

Nuestro pulimento no destañará ningún componente de caucho negro. Obtendrá una limpieza perfecta en zonas pequeñas y grandes. Resulta indispensable para cualquier kit de limpieza o restauración de vehículos.

- Cera de polímero de silicona para conseguir un alto brillo y una protección duradera.
- Muy fácil de limpiar cuando se trabaja con áreas grandes o pequeñas.
- Trabaja de forma eficaz y logre una limpieza sencilla en zonas pequeñas y grandes.



ID	Núm.	Descripción	Mínimo	Unidad de Venta	PP	UV
7000083980	PN80345	3M™ Cera protectora rosa, 1 L, 80345	12	Botella	1	12

3M™ Perfect-It™ Protector de alto brillo

Utilice el líquido para un acabado esmaltado 3M™ Perfect-It™ para obtener un alto brillo y una protección duraderos en revestimientos y superficies con su pintura original que se hayan tratado con el sistema de acabado de pintura Perfect-it. Aplique nuestro abrillantador a mano con una bayeta suave o, si desea una mayor eficacia, a máquina con una lijadora de doble acción.

- Consiga un brillo y una protección duraderos en superficies con pintura original o nueva.
- Fácil de usar a mano o con máquina.
- Alto brillo.



ID	Núm.	Descripción	Mínimo	Unidad de Venta	PP	UV
7100095153	09377	3M™ Perfect-It™ Protector de alto brillo, 1 L, 09377	12	Botella	1	12

Productos de acabado

3M™ Líquido de preparación y aglomeración

Prepare de forma eficaz superficies de pintura nueva y retocada con el líquido de preparación y aglomeración 3M™. Nuestra mezcla exclusiva de líquido de raspado y limpieza elimina muchos contaminantes diferentes de una vez: grasa, cera, resinas y siliconas. Deja un acabado mate uniforme.

- Emplee un agente de limpieza de aplicación rápida.
- Elimine grasa, ceras, resinas y siliconas de forma eficaz.
- Consiga un acabado mate uniforme.



ID	Núm.	Descripción	Mínimo	Unidad de Venta	PP	UV
7100095763	PN09308	3M™ Líquido de preparación y aglomeración, 0.5 kg, 09308	12	Botella	1	12

3M™ Scuff-it™ Gel matizante

El gel matizante 3M™ Scuff-it™ es un gel de raspado y limpieza avanzado que se utiliza en la última etapa de la preparación, antes de pulverizar con pintura.

- Desengrasa, limpia y elimina rasguños en un único proceso.
- Fórmula basada en agua.
- Abrasión completa para una adhesión óptima de la pintura.



ID	Núm.	Descripción	Mínimo	Unidad de Venta	PP	UV
7000083440	PN50018	3M™ Scuff-it™ Gel matizante, 700 g, 50018	12	Botella	1	12

3M™ Perfect-It™ Gel Coat abrillantador + cera

El pulimento de desbastado suave con cera para revestimientos de gelcoat 3M™ Perfect-It™ tiene una fórmula diseñada para eliminar rápidamente oxidación media, pequeños arañazos, marcas circulares u otros defectos menores de los revestimientos de gelcoat. Este compuesto elimina arañazos de grado P1500 o inferior y deja un acabado encerado pulido sin marcas circulares, incluso en los difíciles revestimientos de gelcoat de colores oscuros.

- La fórmula para revestimientos de gelcoat de corte rápido de 3M, creada para eliminar la oxidación entre ligera y media y los arañazos, forma parte de una gama completa de productos 3M™ Perfect It™ para el acabado de revestimientos de gel.
- Elimina marcas circulares incluso en los difíciles revestimientos de gelcoat de colores oscuros.
- Puede utilizarse para cortar, pulir y encerar en un solo paso, lo que permite ahorrar tiempo y dinero.



ID	Núm.	Descripción	Mínimo	Unidad de Venta	PP	UV
7100094555	36110E	3M™ Perfect-It™ Gel Coat abrillantador + cera, 946 ml, 36110E	6	Botella	1	6

Productos de acabado

3M™ Perfect-It™ Gel Coat compuesto de abrillantado + pulido

El compuesto de abrillantado + pulido de gel coat 3M™ Perfect-It™ es un producto de pulido y abrillantado de calidad profesional, creado específicamente para aplicaciones con gel coat.

- Elimina arañazos P1000 y arañazos más finos sobre gel coat
- Deja un alto brillo y un acabado fino (incluso en el gel coat más oscuro)
- La fórmula se mantiene húmeda durante más tiempo para aumentar la vida útil del producto y simplificar la limpieza



ID	Núm.	Descripción	Mínimo	Unidad de Venta	PP	UV
7100237607	30344E	3M™ Perfect-It™ Gel Coat compuesto de abrillantado + pulido, 946 ml, 30344E	6	Botella	1	6

3M™ Perfect-It™ Cera para barcos

La cera para barcos 3M™ Perfect-It™ es la última y brillante etapa para lograr un acabado verdaderamente profesional en barcos. Su mezcla de cera de carnauba brasileña pura, siliconas, polímeros y resinas da como resultado un brillo extraordinario y proporciona resistencia contra agentes externos. La fórmula de la cera líquida es fácil de aplicar, es eficaz incluso en superficies calientes y resulta segura para revestimientos de gelcoat, pintura, fibra de vidrio y metal.

- Excelente última etapa para cualquier proceso en el que se recomiende un acabado encerado.
- Contiene cera de carnauba para dejar un acabado encerado puro y brillante.
- Protege revestimientos de gelcoat, pintura, fibra de vidrio y metales contra agentes externos.



ID	Núm.	Descripción	Mínimo	Unidad de Venta	PP	UV
7100094553	36113E	3M™ Perfect-It™ Cera para barcos, 946 ml, 36113E	6	Botella	1	6

Boinas de pulido, abrillantado y acabado

Focus

3M™ Perfect-It™ Boina de lana de pulido rotorbital

Consiga el mejor acabado posible en una variedad de pinturas y barnices con la ayuda de las boinas de lana de pulido rotorbital 3M™ Perfect-It™. La boina, diseñada para trabajar con el sistema de pulido rotorbital 3M™ Perfect-It™, proporciona el corte que desea sin empañamientos, marcas circulares ni hologramas.

- EL REPINTADO, REDEFINIDO: Olvídense de las marcas circulares, los hologramas y el excesivo desgaste por sobrecalentamiento con las boinas de lana de pulido rotorbital 3M™ Perfect-It™ y el pulimento rotorbital 3M™ Perfect-It™ a juego.
- RESULTADOS UNIFORMES: Consiga un acabado prácticamente impecable, sin miedo a quemar los paneles recién pintados. Diseñada para no tener que volver a la cabina, sin interrupciones en el tiempo de ciclo y sin pérdida de confianza en el trabajo.
- DOS TAMAÑOS Y GRANOS: Disponible en diámetros de 130 mm (5") y 150 mm (6") de grano grueso y medio para adaptarse a la pulidora rotorbital 3M™ Perfect-It™.



ID	Núm.	Descripción	Mínimo	Unidad de Venta	PP	UV
7100286952	34120	3M™ Perfect-It™ Boina de pulido de lana dura para sistema rotorbital, 130 mm, Blanca, 34120	6	Bolsa	1	6
7100286951	34124	3M™ Perfect-It™ Boina de pulido de lana dura para sistema rotorbital, 150 mm, Blanca, 34124	6	Bolsa	1	6
7100286950	34121	3M™ Perfect-It™ Boina de pulido de lana mediana para sistema rotorbital, 130 mm, Blanca, 34121	6	Bolsa	1	6

ID = ID del Producto, Núm. = Número de Parte, PP = Paquete pequeño, UV = Unidad de Venta

Productos de acabado

Focus

3M™ Perfect-It™ Boina de lana de pulido rotorbita

Consiga el mejor acabado posible en una variedad de pinturas y barnices con la ayuda de las boinas de lana de pulido rotorbita 3M™ Perfect-It™. La boina, diseñada para trabajar con el sistema de pulido rotorbita 3M™ Perfect-It™, proporciona el corte que desea sin empañamientos, marcas circulares ni hologramas.



- **EL REPINTADO, REDEFINIDO:** Olvídense de las marcas circulares, los hologramas y el excesivo desgaste por sobrecalentamiento con las boinas de lana de pulido rotorbita 3M™ Perfect-It™ y el pulimento rotorbita 3M™ Perfect-It™ a juego.
- **RESULTADOS UNIFORMES:** Consiga un acabado prácticamente impecable, sin miedo a quemar los paneles recién pintados. Diseñada para no tener que volver a la cabina, sin interrupciones en el tiempo de ciclo y sin pérdida de confianza en el trabajo.
- **DOS TAMAÑOS Y GRANOS:** Disponible en diámetros de 130 mm (5") y 150 mm (6") de grano grueso y medio para adaptarse a la pulidora rotorbita 3M™ Perfect-It™.

ID	Núm.	Descripción	Mínimo	Unidad de Venta	PP	UV
7100286947	34125	3M™ Perfect-It™ Boina de pulido de lana mediana para sistema rotorbita, 150 mm, Blanca, 34125	6	Bolsa	1	6

Focus

3M™ Perfect-It™ Boina blanca de pulido de espuma rotorbita

Consiga el mejor acabado posible en una variedad de pinturas y barnices con la ayuda de la boina blanca de pulido de espuma rotorbita 3M™ Perfect-It™. La boina, diseñada para trabajar con el sistema de pulido rotorbita 3M™ Perfect-It™, proporciona el corte que desea sin empañamientos, marcas circulares ni hologramas.



- **EL REPINTADO, REDEFINIDO:** Olvídense de las marcas circulares, los hologramas y el excesivo desgaste por sobrecalentamiento con la boina blanca de pulido de espuma rotorbita 3M™ Perfect-It™ y el compuesto rotorbita 3M™ Perfect-It™ a juego.
- **RESULTADOS UNIFORMES:** Consiga un acabado prácticamente impecable, sin miedo a quemar los paneles recién pintados. Diseñada para no tener que volver a la cabina, sin interrupciones en el tiempo de ciclo y sin pérdida de confianza en el trabajo.
- **CORTE RÁPIDO:** La boina blanca de pulido de espuma rotorbita 3M™ Perfect-It™ elimina rápidamente las marcas de lijado de grano 3000 y más finas sin dejar marcas circulares, lo que facilita el trabajo de pulido.

ID	Núm.	Descripción	Mínimo	Unidad de Venta	PP	UV
7100286949	34122	3M™ Perfect-It™ Boina de pulido de espuma para sistema rotorbita, 130 mm, Blanca, 34122	6	Bolsa	1	6
7100286948	34126	3M™ Perfect-It™ Boina de pulido de espuma para sistema rotorbita, 150 mm, Blanca, 34126	6	Bolsa	1	6

Productos de acabado

Focus

3M™ Perfect-It™ Boina morada de pulido de espuma rotorbital

Consiga el mejor acabado posible en una variedad de pinturas y lacados con la boina morada de pulido de espuma rotorbital 3M™ Perfect-It™, parte del sistema de pulido rotorbital 3M™ Perfect-It™. Diseñada para los profesionales especializados en acabados de pintura que desean un acabado de gran calidad sin empañamientos ni marcas circulares, sea cual sea su nivel de experiencia.



- **RESULTADOS UNIFORMES:** Consiga un acabado prácticamente impecable, sin miedo a quemar los paneles recién pintados. Diseñada para no tener que volver a la cabina, sin interrupciones en el tiempo de ciclo y sin pérdida de confianza en el trabajo.
- **FÁCIL DE USAR:** Cuando se utiliza como parte del sistema de pulido rotorbital 3M™ Perfect-It™, la boina morada de pulido de espuma rotorbital 3M™ Perfect-It™ proporciona un acabado muy brillante a los técnicos de talleres profesionales de acabado y reparación de carrocería, sea cual sea su nivel de experiencia.
- **RESISTENTE:** Esta boina morada de espuma dura está diseñada para soportar el movimiento circular y oscilante de la pulidora rotorbital 3M™ Perfect-It™, al tiempo que es lo suficientemente flexible para seguir los contornos de un vehículo.

ID	Núm.	Descripción	Mínimo	Unidad de Venta	PP	UV
7100286964	34123	3M™ Perfect-It™ Boina de abrillantado de espuma para sistema rotorbital, 130 mm, Morada, 34123	6	Bolsa	1	6
7100286963	34127	3M™ Perfect-It™ Boina de abrillantado de espuma para sistema rotorbital, 150 mm, Morada, 34127	6	Bolsa	1	6

3M™ Perfect-It™ Boina de pulimento en 1 paso

La boina de espuma para acabado en un paso 3M™ Perfect-It™ es de color morado y es la de más alto rendimiento de nuestra línea. Es ideal para eliminar los arañazos ocasionados por el lijado con el disco abrasivo 3M™ Trizact™ 8000 en un solo paso. Se usa en combinación con 3M™ Perfect-It™ Famous Finish para conseguir excelentes resultados.



- Es ideal para su uso con 3M™ Perfect-It™ Famous Finish
- Se recomienda utilizarla a una velocidad de rotación de entre 800 y 1400 rpm para conseguir un rendimiento óptimo
- Su superficie ondulada reduce la generación de calor

ID	Núm.	Descripción	Mínimo	Unidad de Venta	PP	UV
7100203934	PN33033	3M™ Perfect-It™ Boina de pulimento en 1 paso de espuma, morada, 80 mm, 33033	20	Unidad	4	20
7100205187	PN33042	3M™ Perfect-It™ Boina de pulimento en 1 paso de espuma, morada, 150 mm, 33042	10	Unidad	2	10
7100236733	33034	3M™ Perfect-It™ Boina de pulimento en 1 paso, 150 mm, 33034	6	Unidad	1	6
7100236734	33035	3M™ Perfect-It™ Boina de pulimento en 1 paso, 216 mm, 33035	6	Unidad	1	6

ID = ID del Producto, Núm. = Número de Parte, PP = Paquete pequeño, UV = Unidad de Venta

Productos de acabado

3M™ Perfect-It™ Boina de pulido de espuma

Use 3M™ Perfect-It™ Boinas de pulido de espuma para alisar arañazos de lijado y pulir a baja velocidad con el fin de alcanzar un elevado rendimiento en cada fase del proceso de abrillantado. Combínelas como parte de nuestro sistema de acabado de pintura 3M™ Perfect-It™ para aumentar la eficiencia del pulido y mejorar los resultados finales.



- Cámbielas fácilmente con los sistemas de fijación de conexión rápida y 3M Hookit™.
- Evite el eslingado para conseguir unos resultados más rápidos y limpios gracias a la espuma pulidora.
- Presentan diámetros de tan solo 7,62 cm para actuar con precisión en espacios estrechos o áreas reducidas.

ID	Núm.	Descripción	Mínimo	Unidad de Venta	PP	UV
7100008771	PN05737	3M™ Perfect-It™ Boina de pulido de espuma, 203 mm, 05737	6	Unidad	1	6
7000032308	09550	3M™ Perfect-It™ Boina de pulido de espuma, naranja, 150 mm, 09550	10	Unidad	2	10
7100094458	PN50878	3M™ Perfect-It™ Boina de pulido de espuma, sistema de conexión rápida, verde, 150 mm, 50878	6	Unidad	1	6
7100094551	PN50962	3M™ Perfect-It™ Boina de pulido de espuma, sistema de conexión rápida, verde, ondulada, 150 mm, 50962	6	Unidad	1	6
7100094455	PN50874	3M™ Perfect-It™ Boina de pulido de espuma, sistema de conexión rápida, verde, ondulada, 216 mm, 50874	6	Unidad	1	6
7000032137	PN50487	3M™ Perfect-It™ Boina de pulido de espuma, verde, 150 mm, 50487	10	Unidad	2	10
7000032139	PN50499	3M™ Perfect-It™ Boina de pulido de espuma, verde, ondulada, 75 mm, 50499	20	Unidad	4	20

3M™ Perfect-It™ Boina de pulido de espuma

La boina de pulido de espuma 3M™ Perfect-It™ presenta una espuma suave de fina porosidad. Esta boina elimina rápidamente las marcas circulares ocasionadas por el pulido intenso y defectos menores en acabados de pintura de fábrica o de posventa.



- Está diseñada para eliminar marcas circulares ocasionadas por el pulido intenso y otros defectos menores de las superficies.
- Consiga un acabado muy brillante con una boina de pulido de espuma suave de fina porosidad.
- Puede usarse con todos los pulimentos de 3M™.

ID	Núm.	Descripción	Mínimo	Unidad de Venta	PP	UV
7100003842	PN05738	3M™ Perfect-It™ Boina de pulido de espuma, negro, 203 mm, 05738	6	Unidad	1	6
7100094457	PN50879	3M™ Perfect-It™ Boina de pulido de espuma, sistema de conexión rápida, amarilla, ondulada, 150 mm, 50879	6	Unidad	1	6
7100094456	PN50875	3M™ Perfect-It™ Boina de pulido de espuma, sistema de conexión rápida, amarilla, ondulada, 216 mm, 50875	6	Unidad	1	6

Productos de acabado

3M™ Perfect-It™ Boina de abrillantado Ultrafina

Nuestra boina de pulido ultrafina 3M™ Perfect-It™ permite eliminar marcas circulares en superficies pintadas, incluso en vehículos con colores oscuros y difíciles. Con una superficie única reticular que retiene el pulimento líquido, esta boina pule de manera uniforme sin dejar el exceso de pulimento que puede provocar ondulaciones en el acabado.



- Logre un acabado muy brillante en colores oscuros.
- Permite eliminar las marcas circulares y conseguir acabados muy brillantes.
- La superficie reticulada garantiza una buena superficie de contacto y retiene el pulimento.

ID	Núm.	Descripción	Mínimo	Unidad de Venta	PP	UV
7000060159	PN50457	3M™ Perfect-It™ Boina de abrillantado Ultrafina, azul, ondulada, 75 mm, 50457	20	Unidad	4	20
7000032123	PN50388	3M™ Perfect-It™ Boina de abrillantado Ultrafina, azul, ondulada, 150 mm, 50388	10	Unidad	2	10
7000060134	50389	3M™ Perfect-It™ Boina de abrillantado Ultrafina, azul, ondulada, 203 mm, 50389	1	Unidad	1	5
7100094459	PN50880	3M™ Perfect-It™ Boina de abrillantado Ultrafina, sistema de conexión rápida, azul, ondulada, 150 mm, 50880	6	Unidad	1	6
7100094550	PN50708	3M™ Perfect-It™ Boina de abrillantado Ultrafina, sistema de conexión rápida, azul, ondulada, 216 mm, 50708	6	Unidad	1	6

3M™ Perfect-It™ Boina de abrillantado

Utilice la boina de pulido 3M™ Perfect-It™ para pulir de forma más precisa y suave, y conseguir un acabado excepcional de gran brillo de un modo más eficiente en las reparaciones. Permite lograr un acabado perfecto rápida y eficazmente.



- Consiga un acabado sin hologramas.
- Descubra la excelente relación calidad-precio que ofrece nuestro producto gracias a la espuma reticulada resistente y duradera.
- Consiga la máxima eficiencia en el pulido.

ID	Núm.	Descripción	Mínimo	Unidad de Venta	PP	UV
7000061475	PN50536	3M™ Perfect-It™ Boina de abrillantado, amarilla, ondulada, 75 mm, 50536	20	Unidad	4	20
7000032138	PN50488	3M™ Perfect-It™ Boina de abrillantado, amarilla, ondulada, 150 mm, 50488	10	Unidad	2	10

3M™ Perfect-It™ Boina de de abrillantado de alto brillo

Puede utilizar la 3M™ Perfect-It™ Boina de abrillantado para eliminar marcas circulares y sacar el máximo brillo durante la reparación de defectos de pintura.

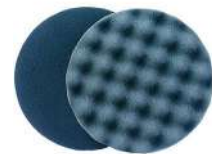

- Elimine marcas circulares y arañazos
- Repare defectos de manera más sencilla y eficiente.
- Consiga la máxima eficiencia en el pulido.

ID	Núm.	Descripción	Mínimo	Unidad de Venta	PP	UV
7000032135	09378	3M™ Perfect-It™ Boina de de abrillantado de alto brillo, negra, ondulada, 150 mm, 09378	10	Unidad	2	10

ID = ID del Producto, Núm. = Número de Parte, PP = Paquete pequeño, UV = Unidad de Venta

Productos de acabado

3M™ Boina de pulido de lana

Utilice la 3M™ Boina de pulido de lana para eliminar rápidamente arañazos y marcas circulares durante reparaciones de carrocería y conseguir un acabado excepcional en todas las superficies, incluidos los composites. Nuestra boina de una sola cara con el sistema 3M™ Hookit™ se puede cambiar con rapidez. La boina de doble cara presenta una zona central firme y fácil de centrar que ofrece un contacto constante con las superficies.



- Elimine pequeños defectos en la pintura, incluidas las marcas circulares ocasionadas por el pulido intenso.
- Logre un desbastado rápido para conseguir unos resultados eficientes y eficaces.
- Las boinas de doble cara con borde suave protegen la carrocería y las líneas de estilo.

ID	Núm.	Descripción	Mínimo	Unidad de Venta	PP	UV
7100015449	PN05705	3M™ Boina de pulido de lana, 229 mm, doble cara, 05705	6	Unidad	1	6

3M™ Boina de pulido de lana

Use la boina de pulido intenso de lana 3M™ con los compuestos y sistemas de fijación de 3M para pulir superficies pintadas, transparentes y compuestas. Puede elegir entre una boina completamente de lana o elaborada con un compuesto de lana 60/40 más fino para diversas tareas. Utilícela con nuestro sistema de acoplamiento Hookit™ para poder cambiarla con rapidez. Consiga un acabado perfecto.



- Elimine los arañazos que requieren un acabado abrasivo y otros defectos superficiales de la pintura.
- La boina de pulido intenso es de desbastado rápido.
- El diseño de hilo de lana sin trenzar facilita el manejo en superficies grandes.

ID	Núm.	Descripción	Mínimo	Unidad de Venta	PP	UV
7100015405	PN05704	3M™ Boina de pulido de lana, doble cara, 203 mm, 05704	6	Unidad	1	6

3M™ Perfect-It™ Boina de pulido de lana

Emplee la boina de pulido intenso de lana con bajo desprendimiento de fibras 3M™ Perfect-It™, que presenta un alto rendimiento, para conseguir un resultado más preciso a la hora de reparar arañazos en acabados de vehículos, además de evitar los problemas del desprendimiento de fibras. Nuestra boina de doble cara y de desbastado rápido está fabricada íntegramente en lana con bajo desprendimiento de fibras y tiene un diseño que permite una fijación rápida. Combínela con los compuestos y el adaptador de desacoplamiento rápido 3M (05752/33271).



- Elimina los arañazos que requieren un acabado abrasivo y otros defectos superficiales de la pintura.
- Se puede fijar de forma rápida y sencilla a las pulidoras.
- Consiga la máxima eficiencia en el pulido.

ID	Núm.	Descripción	Mínimo	Unidad de Venta	PP	UV
7100145353	33279	3M™ Perfect-It™ Boina de pulido de lana con bajo desprendimiento de fibras, sistema de conexión rápida, 230 mm, 33279	6	Unidad	1	6

Productos de acabado

3M™ Perfect-It™ Adaptador de conexión rápida

El 3M™ Perfect-It™ Adaptador de conexión rápida facilita la conexión y desconexión de boinas de pulido de doble cara en pulidoras giratorias. Nuestro adaptador de uso intensivo ahorra tiempo y esfuerzo en los talleres de carrocería del automóvil, porque permite cambiar las boinas de manera rápida y sencilla. Rosca de 5/8" o M14.

- Posibilita un cambio rápido de las boinas de pulido.
- Facilita el intercambio de boinas de pulido intenso y suave.
- Proporciona un acoplamiento fiable entre la boina y la pulidora.



ID	Núm.	Descripción	Mínimo	Unidad de Venta	PP	UV
7100086812	PN33271	3M™ Perfect-It™ Adaptador de conexión rápida, M14, 33271	10	Unidad	1	10

Guía de lijado en seco

Focus

3M™ Guía de lijado en seco

Detecte imperfecciones de la superficie con la guía de lijado 3M™. Nuestra guía de lijado no requiere enmascarado antes de utilizarse y no hay tiempo de secado tras su aplicación. Resalta defectos, como agujeros en el aparejado y arañazos profundos en la imprimación.

- Detecta imperfecciones en la superficie, como agujeros en el aparejado y arañazos profundos en la imprimación
- No requiere enmascarado
- Se utiliza en lijados en seco y en mojado



ID	Núm.	Descripción	Mínimo	Unidad de Venta	PP	UV
7000034531	09651	3M™ Guía de lijado en seco, Aplicador, 09651	5	Unidad	1	5
7100010304	09560P	3M™ Guía de lijado en seco, kit guía de lijado en seco, 2 unidades negras + aplicador, 51362	6	Kit	1	6
7000034533	PN50416	3M™ Guía de lijado en seco, naranja, 50 g, 50416	10	Unidad	1	10
7000086677	PN09560	3M™ Guía de lijado en seco, negra, 50 g, 09650	10	Unidad	1	10

3M™ Perfect-It™ Aerosol control del acabado

El aerosol con control del acabado 3M™ Perfect-It™ es un limpiador de superficies pintadas para comprobar el progreso del pulido.

- Aerosol
- Para comprobar el progreso entre pasos de pulido abrasivo
- Elimina los restos del pulido abrasivo



ID	Núm.	Descripción	Mínimo	Unidad de Venta	PP	UV
7100113682	PN55535	3M™ Perfect-It™ Aerosol control del acabado, 500 ml, 55535	12	Bote	1	12

ID = ID del Producto, Núm. = Número de Parte, PP = Paquete pequeño, UV = Unidad de Venta



Enmascarado y accesorios

Fundas de plástico de enmascarar y accesorios Las fundas de plástico de enmascarar y los accesorios forman parte de nuestros sistemas completos de enmascarado para obtener excelentes acabados, lo que puede ayudar a controlar el polvo y el exceso de pulverización, ayudándolo así a mantener limpios la cabina de pintura y su trabajo.

SEGURIDAD PERSONAL

• Máscara de partículas de confort P3

• Gafas de confort

• Reutilizable en general

1 Limpieza de la superficie



► Desengrase la superficie con el producto de la marca de pintura u otro producto recomendado. Siga siempre las instrucciones de uso del fabricante.



Bayetas profesionales para paneles 3M™

2 Cobertura parcial del coche



► Cubra el vehículo lo antes posible, esto reduce la posibilidad de contaminación del entorno.



3M™ Morada Premium
Funda de enmascarado PLUS
4 m x 150 m,
5 m x 120 m,
6 m x 120 m



Cuchilla premium 3M™

3 Pre-enmascarado



► Prepare el área para la aplicación de pintura, garantizando que hay suficiente espacio para permitir transiciones suaves y evitar bordes pronunciados.

► Corte la funda de plástico de enmascarar al tamaño apropiado y adhiérala al enmascarado del contorno con cintas de enmascarado 3M.



Burlete de enmascarar Premium 3M™



Cinta para enmascarar molduras 3M™

4 Enmascarado tosco para la aplicación de imprimaciones



► Para obtener los mejores resultados, aplica cinta 3M™ de transición suave sobre la cinta de enmascarado 3M para lograr una transición suave de los bordes de la imprimación.

Nota: Evite generar bordes pronunciados al enmascarar la imprimación. Eso hace que se hinche la superficie debido a la concentración de disolventes en los bordes de la cinta.



Cinta de transición 3M™ suave

5 Enmascarado fino: preparación para la aplicación de pintura



► Antes de aplicar las capas base y los barnices, corte el film para enmascarar y fíjelo al contorno anterior y al enmascarado de las aberturas.

► Lijado de imprimaciones.

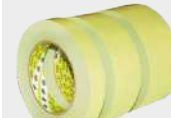

Cinta de enmascarado 3M™ Scotch® 3030



Cinta de enmascarado 3M™ Scotch® 3434

6 Enmascarado final (detalles) antes de pintar, unir piezas



► Desengrase la superficie y los paneles adyacentes según sea necesario.

► Enmascare otras áreas como gomas, molduras, etc.



Cintas de enmascarado para líneas finas 3M™ 471+

7 Desenmascarado



► Resulta más fácil retirar las cintas y el film de enmascarado justo después de que el coche haya salido del horno y esté todavía caliente

► Retire siempre la cinta de enmascarado tirando de ella en un ángulo apropiado con respecto a la superficie. Si lo hace con un ángulo demasiado plano o agudo, existe un riesgo mayor de que queden residuos de adhesivo en la superficie

Consejo: El uso de cintas de enmascarado premium dará sus frutos, ya que tienen una menor tendencia a dejar residuos de adhesivo o cinta.

Enmascarado y accesorios

Fundas de enmascarar

Focus

3M™ Funda para enmascarar violeta Premium Plus

Proporcione resistencia frente a las marcas de humedad o las imágenes fantasma en las superficies pintadas de vehículos con la película para enmascarar violeta 3M™ Premium Plus. Nuestra película para enmascarar es una lámina de plástico de alta densidad y primera calidad, con propiedades de adhesión excepcionales para los vehículos.



- Úsela para oponer resistencia a las marcas de humedad y las imágenes fantasma en las superficies pintadas de vehículos.
- Película transparente y duradera, de alta densidad y resistente al desgarro, cuya fórmula proporciona una excelente adhesión al exceso de pintura.
- Consiga un mejor manejo y una mayor adhesión a vehículos.

ID	Núm.	Descripción	Mínimo	Unidad de Venta	PP	UV
7000033093	PN50988	3M™ Funda para enmascarar violeta Premium Plus, 4 m x 150 m, 50988	1	Rollo	1	1
7000071806	PN50989	3M™ Funda para enmascarar violeta Premium Plus, 5 m x 120 m, 50989	1	Rollo	1	1
7100149832	PN51871	3M™ Funda para enmascarar violeta Premium Plus, 6 m x 100 m, 51871	1	Rollo	1	1

3M™ Funda para enmascarar transparente

Proteja las partes del vehículo que no desee pulverizar con la película para enmascarar transparente 3M™. Nuestra película para enmascarar es una lámina de polietileno transparente, de alta densidad, diseñada para adherirse estáticamente a la superficie del vehículo y protegerlo frente a la pulverización excesiva de pintura.



- No se descascarilla pintura ni imprimación.
- Su adhesión estática garantiza un enmascarado completo.
- Aplicación sencilla que puede llevar a cabo una sola persona.

ID	Núm.	Descripción	Mínimo	Unidad de Venta	PP	UV
7000033027	PN07838	3M™ Funda para enmascarar transparente, 4 m x 150 m, 07838	1	Rollo	1	1
7000033062	PN80110	3M™ Funda para enmascarar transparente, 5 m x 120 m, 80110	1	Rollo	1	1

3M™ Funda para enmascarar con cinta

Utilice la película para enmascarar con cinta 3M™ para proteger zonas localizadas y realizar reparaciones SMART. Nuestra película para enmascarar es fácil de usar y realiza cortes limpios. Protege contra la pulverización de pintura e impide que la pintura se resbale por la película de plástico.



- Proteja contra la pulverización de pintura.
- Evite gotas de pintura.
- Úsela para reparaciones SMART.

ID	Núm.	Descripción	Mínimo	Unidad de Venta	PP	UV
7000097453	06057	3M™ Funda para enmascarar con cinta, 19 mm x 400 mm x 22.5 m, 06057	40	Rollo	1	40

ID = ID del Producto, Núm. = Número de Parte, PP = Paquete pequeño, UV = Unidad de Venta

Enmascarado y accesorios

3M™ Funda para enmascarar con cinta

Utilice la película para enmascarar con cinta 3M™ para proteger zonas localizadas y realizar reparaciones SMART. Nuestra película para enmascarar es fácil de usar y realiza cortes limpios. Protege contra la pulverización de pintura e impide que la pintura se resbale por la película de plástico.



- Proteja contra la pulverización de pintura.
- Evite gotas de pintura.
- Úsela para reparaciones SMART.

ID	Núm.	Descripción	Mínimo	Unidad de Venta	PP	UV
7000097454	06058	3M™ Funda para enmascarar con cinta, 19 mm x 600 mm x 22.5 m, 06058	36	Rollo	1	36
7000097455	06059	3M™ Funda para enmascarar con cinta, 19 mm x 900 mm x 22.5 m, 06059	24	Rollo	1	24
7000097456	06060	3M™ Funda para enmascarar con cinta, 19 mm x 1100 mm x 22.5 m, 06060	24	Rollo	1	24
7000097457	05967	3M™ Funda para enmascarar con cinta, 19 mm x 1800 mm x 22.5 m, 06061	22	Rollo	1	22
7100135962	PN05968	3M™ Funda para enmascarar con cinta, 600 mm x 25 m, 05968	24	Rollo	1	24
7100135963	PN05969	3M™ Funda para enmascarar con cinta, 900 mm x 25 m, 05969	24	Rollo	1	24
7100136344	PN05970	3M™ Funda para enmascarar con cinta, 1100 mm x 25 m, 05970	24	Rollo	1	24
7100136798	PN05971	3M™ Funda para enmascarar con cinta, 1800 mm x 25 m, 05971	22	Rollo	1	22
7100136345	PN05967	3M™ Funda para enmascarar con cinta, marrón, 400 mm x 25 m 05967	30	Rollo	1	30

Herramientas de instalación de láminas y vinilos

3M™ Cuchilla de funda para enmascarar transparente

Corte la película para enmascarar de forma rápida y fácil con el cortador de película para enmascarar transparente 3M™. Nuestro cortador es una cuchilla de seguridad de alta calidad desarrollada para cortar la película para enmascarar transparente 3M™ sin deshilacharla.



- Úsela para cortar la película para enmascarar transparente 3M™.
- Acelera el proceso de enmascarado.
- Herramienta de corte pequeña y versátil

ID	Núm.	Descripción	Mínimo	Unidad de Venta	PP	UV
7000033075	PN50293	3M™ Cuchilla de funda para enmascarar transparente, alta calidad, 50293	25	Unidad	1	25
7000033028	PN07813	3M™ Cuchilla de funda para enmascarar transparente, estándar, azul, 07813	25	Unidad	1	25

Enmascarado y accesorios

3M™ Dispensador de funda para enmascarar

Utilice nuestro dispensador portátil de película para enmascarar 3M™ para guardar y dispensar la película de enmascarado 3M. Láminas no incluidas.

- Consiga un sencillo dispensador de película portátil.
- Dispense láminas de protección y películas de enmascarado con facilidad.
- Utilice el dispensador para almacenar láminas de protección y películas de enmascarado.



ID	Núm.	Descripción	Mínimo	Unidad de Venta	PP	UV
7100003432	PN06780	3M™ Dispensador de funda para enmascarar, 06780	1	Unidad	1	1

Materiales para protección de superficies

3M™ Rollo de repuesto protector de cabinas Dirt Trap

Atrape el polvo y el exceso de rociado con el material de protección 3M™ Dirt Trap. Nuestro material de cobertura blanco sin tejer está especialmente diseñado para proteger las paredes y suelos de las cabinas de pintura, e iluminar las áreas de trabajo. Proporciona una mayor visibilidad a los técnicos y le da un aspecto más agradable al taller de cara a los clientes que buscan el servicio de reparación de abolladuras.

- El material de protección de superficies especialmente diseñado preserva las paredes y suelos del taller de reparaciones de abolladuras.
- Reduce la mano de obra y los gastos relacionados con la eliminación de polvo y pintura.
- Su diseño sin tejer atrapa los elementos contaminantes en suspensión, lo que ayuda a controlar el polvo y el exceso de rociado.



ID	Núm.	Descripción	Mínimo	Unidad de Venta	PP	UV
7000000528	PN036852	3M™ Rollo de repuesto protector de cabinas Dirt Trap, 711.2 mm x 91.44 m, 36582	1	Rollo	1	1

3M™ Dispensador para film de enmascarar Dirt Trap

El dispensador de película transparente 3M™ Dirt Trap™ está diseñado para usarse con la película transparente 3M Dirt Trap. Nuestro dispensador dispone de potentes imanes que lo fijan a las superficies metálicas verticales.

- Dispensación cómoda de la película transparente 3M™ Dirt Trap para proteger luces y ventanas de la acumulación de rociado excesivo
- Fijación del dispensador en superficies metálicas verticales gracias a sus potentes imanes
- Construcción de metal duradera para su uso en talleres especializados en el pintado de automóviles



ID	Núm.	Descripción	Mínimo	Unidad de Venta	PP	UV
7100173136	36863	3M™ Dispensador para film de enmascarar Dirt Trap, 36863	1	Unidad	1	1

Enmascarado y accesorios

3M™ Film transparente de protección Dirt Trap

El film transparente de protección Dirt Trap de 3M™ incluye un soporte adhesivo que protege las luces y ventanas de la acumulación de rociado excesivo. Ya no tendrá que raspar ni limpiar; se aplica y retira fácil y rápidamente.



- El material de protección de superficies está especialmente diseñado para proteger las luces y ventanas del taller.
- El soporte adhesivo mantiene el material en su lugar y permite retirarlo limpiamente; es adecuado para diversos sustratos
- Se aplica con rapidez y se elimina fácilmente

ID	Núm.	Descripción	Mínimo	Unidad de Venta	PP	UV
7000028295	36856	3M™ Film transparente de protección Dirt Trap, 457 mm x 30.5 m, 36856	1	Rollo	1	1

3M™ Protector de cabina

Proteja las paredes, las luces y las ventanas de las cabinas de pintura frente a la pulverización excesiva de pintura e imprimación con el revestimiento para cabina 3M™. Nuestro revestimiento para cabina no pegajoso puede aplicarse con una pistola de pintura y se seca hasta formar una película transparente. Para eliminarlo, lávelo con agua.



- Líquido pulverizable basado en agua que se seca hasta formar una película transparente y se limpia con agua.
- Protege las paredes, las luces y las ventanas de las cabinas de pintura.
- Utilice pistolas de pulverización convencionales para aplicarlo.

ID	Núm.	Descripción	Mínimo	Unidad de Venta	PP	UV
7000084145	PN06839	3M™ Protector de cabina, transparente, 3.78 L, 06839	4	Unidad	1	4

3M™ Líquido de enmascarado de secado para el exceso de pintura pulverizada

Proteja la superficie de los vehículos del exceso de pintura pulverizada con el líquido de enmascarado de secado 3M™. Nuestra solución de pulverización de película de baja adhesión con base acuosa sustituye al laborioso enmascarado. Además, resulta fácil de limpiar: basta con disolverla en agua y desaparecerá.



- Proteja todas las superficies de los vehículos frente al exceso de pintura e imprimación pulverizadas.
- Cubra superficies difíciles de enmascarar.
- Puede aplicarse con un equipo de pulverización convencional, por lo que el uso del producto de enmascarado líquido no supone ningún coste adicional.

ID	Núm.	Descripción	Mínimo	Unidad de Venta	PP	UV
7000045767	PN06847	3M™ Líquido de enmascarado de secado para el exceso de pintura pulverizada, 3.78 l, 06847	4	Botella	1	4
7000045768	06851	3M™ Líquido de enmascarado de secado para el exceso de pintura pulverizada, 18.9 l, 06851	1	Bidón	1	1

Enmascarado y accesorios

3M™ Funda de asiento para la protección del interior de automóviles



Proteja los asientos de su automóvil durante las tareas de mantenimiento y reparación con la funda de asiento para la protección del interior de automóviles 3M™. Nuestra funda de asiento, de plástico desechable, cuenta con una tecnología antideslizante para mantenerla en su lugar. Está disponible en diseño de abertura individual o doble.

- Úsela en todos los vehículos (talla única).
- Obtenga resistencia al agua, al aceite y a la grasa.
- Reduzca los costes de restauración.

ID	Núm.	Descripción	Mínimo	Unidad de Venta	PP	UV
7000088640	80307	3M™ Funda de asiento para la protección del interior de automóviles, 80307	250	Unidad	1	250

3M™ Protector contra líquidos autoadhesivo



El 3M™ Protector contra Líquidos Autoadhesivo resulta ideal para una amplia gama de aplicaciones de protección temporal de superficies en entornos industriales. Su capa a prueba de líquidos protege las superficies de trabajo frente a agua, aceites o disolventes, entre otros agentes. Su superficie no tejida atrapa la suciedad, el polvo y los residuos y evita que se propaguen por las instalaciones. Su soporte adhesivo lo mantiene fijo en su lugar y se elimina sin dejar residuos.

- El Protector contra líquidos autoadhesivo 3M™ no se debe usar en áreas en las que puedan existir concentraciones explosivas de materiales inflamables, ya que pueden producirse descargas estáticas. Entre ellas se incluyen las áreas identificadas como zonas ATEX 0, 1, 2 y 20, 21, 22.
- Material de protección de superficies especialmente diseñado para aplicaciones industriales, náuticas y de automoción
- Protege temporalmente las superficies de los efectos dañinos de líquidos, aceites y disolventes, al tiempo que atrapa la suciedad

ID	Núm.	Descripción	Mínimo	Unidad de Venta	PP	UV
7100169348	PN36876	3M™ Protector contra líquidos autoadhesivo, azul, 10.16 cm x 91.5 m, 36876	1	Pack	6	6
7100169347	PN36877	3M™ Protector contra líquidos autoadhesivo, azul, 15.24 cm x 91.5 m, 36877	1	Pack	4	4
7100169505	PN36878	3M™ Protector contra líquidos autoadhesivo, azul, 35.56 cm x 91.5 m, 36878	1	Rollo	1	1
7100169496	PN36879	3M™ Protector contra líquidos autoadhesivo, azul, 71.12 cm x 91.5 m, 36879	1	Rollo	1	1
7100169352	PN36880	3M™ Protector contra líquidos autoadhesivo, azul, 91.44 cm x 91.5 m, 36880	1	Rollo	1	1
7100169351	PN36881	3M™ Protector contra líquidos autoadhesivo, azul, 121.92 cm x 91.5 m, 36881	1	Rollo	1	1
7100169350	PN36882	3M™ Protector contra líquidos autoadhesivo, azul, 142.24 cm x 91.5 m, 36882	1	Rollo	1	1



Cintas de Enmascarar

Cintas Logre líneas nítidas y transiciones suaves en cada trabajo de pintura. Elija cintas para enmascarar molduras, enmascarar marcos, separar colores y mucho más.

Cintas de Enmascarar

Cintas de enmascarado y de papel

Focus

Scotch® Cinta de enmascarado de altas prestaciones 3434

Use la cinta de enmascarado de altas prestaciones Scotch® 3434 para una amplia gama de aplicaciones de retoque de automóviles. Úsela en entornos de hasta 110 °C y en condiciones de alta resistencia al agua. Nuestra cinta de enmascarado de papel crepé azul de altas prestaciones posee excelentes propiedades de resistencia a los disolventes y al agua.



- Máxima resistencia a los disolventes y al agua
- Resistencia a altas temperaturas (110 °C)
- Buena adaptabilidad

ID	Núm.	Descripción	Mínimo	Unidad de Venta	PP	UV
7100037748	PN07895	Scotch® Cinta de enmascarado de altas prestaciones 3434, azul, 18 mm x 50 m, 07895	48	Rollo	12	48
7100037749	PN07897	Scotch® Cinta de enmascarado de altas prestaciones 3434, azul, 24 mm x 50 m, 07897	36	Rollo	9	36
7100037750	PN07898	Scotch® Cinta de enmascarado de altas prestaciones 3434, azul, 36 mm x 50 m, 07898	24	Rollo	6	24
7100037744	PN07899	Scotch® Cinta de enmascarado de altas prestaciones 3434, azul, 48 mm x 50 m, 07899	20	Rollo	5	20

Scotch® Cinta de enmascarado 2328

Use la cinta de enmascarado Scotch® 2328 para una amplia gama de aplicaciones de retoque de automóviles. Nuestra cinta de enmascarado se adhiere a la perfección. Ofrece un agarre seguro, una extracción limpia y una excelente definición de los bordes. También presenta una gran adaptabilidad y una resistencia a la rotura elevada. Está disponible en varios anchos populares.



- Úsela en distintas aplicaciones como cinta de rendimiento medio.
- Obtenga una cinta adaptable con una resistencia a la rotura excelente.
- Extráigala de forma limpia y consiga una magnífica adhesión.

ID	Núm.	Descripción	Mínimo	Unidad de Venta	PP	UV
7100137090	PN06304	Scotch® Cinta de enmascarado 2328, beis, 18 mm x 50 m, 06304	12	Rollo	12	48
7100136825	PN06309	Scotch® Cinta de enmascarado 2328, beis, 24 mm x 50 m, 06309	36	Rollo	9	36
7100138270	PN06310	Scotch® Cinta de enmascarado 2328, beis, 30 mm x 50 m, 06310	32	Rollo	8	32
7100137088	PN06311	Scotch® Cinta de enmascarado 2328, beis, 36 mm x 50 m, 06311	24	Rollo	6	24
7100137089	PN06313	Scotch® Cinta de enmascarado 2328, beis, 48 mm x 50 m, 06313	24	Rollo	6	24
7000095910	PN06294	Scotch® Cinta de enmascarado 2328, beis, 100 mm x 50 m, 127858	12	Rollo	1	12

ID = ID del Producto, Núm. = Número de Parte, PP = Paquete pequeño, UV = Unidad de Venta

Cintas de Enmascarar

Scotch® Cinta de enmascarado Premium para acabados del automóvil 3030

Consiga líneas de pintura definidas y una menor acumulación con la cinta de enmascarado para acabados del automóvil Scotch® Premium 3030. Nuestra cinta de enmascarado de papel crepé suave de color verde es un adhesivo de caucho/resina reticulado con una fórmula especial que resulta adecuado para una amplia gama de aplicaciones en el taller de carrocería.



- Úsela con pinturas basadas en agua.
- Péguela fácilmente sin que se levante ni se curve.
- Retírela de forma fácil y limpia, sin dejar ningún residuo pegajoso.

ID	Núm.	Descripción	Mínimo	Unidad de Venta	PP	UV
7100038518	PN50977	Scotch® Cinta de enmascarado Premium para acabados del automóvil 3030, verde, 18 mm x 50 m, 50977	48	Rollo	12	48
7100039717	PN50978	Scotch® Cinta de enmascarado Premium para acabados del automóvil 3030, verde, 24 mm x 50 m, 50978	36	Rollo	9	36
7100041822	PN50980	Scotch® Cinta de enmascarado Premium para acabados del automóvil 3030, verde, 36 mm x 50 m, 50980	24	Rollo	6	24
7100037752	PN50981	Scotch® Cinta de enmascarado Premium para acabados del automóvil 3030, verde, 48 mm x 50 m, 50981	24	Rollo	6	24

Scotch® Cinta de enmascarado de altas prestaciones para vehículos 233+

La cinta de enmascarado verde 233+ es una cinta una gran resistencia a la abrasión, excepcional adherencia tanto a metal como gomas y plásticos, muy flexible en las curvas y contornos y permite conseguir unas líneas de pintura excepcionales. Se aplica de forma rápida y sencilla, se adhiere con un solo toque y permanece siempre firme. Un equilibrio perfecto para lograr unos resultados de enmascarado espectaculares. Aplicable en pinturas con base acuosa.



- Se trata de una cinta de enmascarado de altas prestaciones.
- Es muy adaptable, permite conseguir líneas de pintura extraordinarias y es resistente al corrimiento de pintura y a la transferencia de adhesivo.
- Se adhiere y permanece firme al aplicarla, sin levantarse o quedar con ondas en los bordes.

ID	Núm.	Descripción	Mínimo	Unidad de Venta	PP	UV
7100006159	PN23318	Scotch® Cinta de enmascarado de altas prestaciones para vehículos 233+, verde, 18 mm x 55 m, 23318	48	Rollo	12	48
7000048804	PN23324	Scotch® Cinta de enmascarado de altas prestaciones para vehículos 233+, verde, 24 mm x 55 m, 23324	24	Rollo	1	24
7100007214	26338	Scotch® Cinta de enmascarado de altas prestaciones para vehículos 233+, verde, 36 mm x 55 m, 26338	16	Rollo	4	16
7000048805	PN23348	Scotch® Cinta de enmascarado de altas prestaciones para vehículos 233+, verde, 48 mm x 55 m, 23348	12	Rollo	3	12

Cintas de Enmascarar

Scotch® Cinta de enmascarado 233

La cinta de enmascarado Scotch® 233 es de primera calidad y está hecha de papel crepé muy fino de color beis. Esta cinta de enmascarado de altas prestaciones posee excelentes propiedades de resistencia a los disolventes y al agua, y es especialmente adecuada para la exposición a altas temperaturas.



- Resistencia a altas temperaturas: hasta 120 °C durante un máximo de 1 hora.
- Excelente resistencia a los disolventes. Adaptable, se ciñe a las curvas y los contornos.
- Se aplica con facilidad y se retira de forma rápida y limpia.

ID	Núm.	Descripción	Mínimo	Unidad de Venta	PP	UV
7100044159	06357	Scotch® Cinta de enmascarado 233, beis, 36 mm x 50 m, 06357	24	Rollo	6	24

3M™ Cinta de enmascarado de precisión

La cinta de enmascarado de precisión 3M™ ofrece unos resultados de calidad a la hora de pintar bordes difíciles, ya que ayuda a los pintores de carrocería a crear líneas de pintura definidas mediante sistemas de pintura basados en disolvente y en agua. El reverso de papel ultrafino permite conseguir líneas bien delimitadas, puesto que no añade grosor a la superficie. A pesar de ello, es lo suficientemente resistente como para poder retirarse con facilidad aun con las capas de color y lacado que se hayan adherido a él. La cinta resulta idónea para la separación de dos tonos, la acotación de zonas en los parachoques y la realización de enmascarados de fuera a dentro.



- Evite el goteo de pintura.
- Idea para aplicaciones de enmascarado en bordes difíciles, como la separación de dos tonos, la acotación de zonas en los parachoques y la realización de enmascarados de fuera a dentro con pinturas basadas en disolvente y en agua.
- Es semitransparente para conseguir una mayor visibilidad.

ID	Núm.	Descripción	Mínimo	Unidad de Venta	PP	UV
7000045536	PN06525	3M™ Cinta de enmascarado de precisión, verde, 6.35 mm x 55 m, 6525	12	Rollo	1	144
7000120065	PN065280	3M™ Cinta de enmascarado de precisión, verde, 50.8 mm x 55 m, 06528	6	Rollo	3	6

Focus

3M™ Cinta de enmascarado de gomaespuma con borde suave Plus

Evite la repetición de tareas por líneas de pintura no deseadas y ahorre tiempo con la cinta de enmascarado de gomaespuma con borde suave 3M™ PLUS. Nuestra cinta es ideal para proteger las aberturas de puertas, capó o maletero, así como otras partes del vehículo que deban sellarse durante un trabajo de pintura de automóviles. Como el adhesivo está desplazado, se mantiene fuera del borde de pintura.



- Evite las líneas de pintura definidas en las aberturas y otras zonas del vehículo.
- Reduzca el tiempo de pintura con una menor necesidad de repetición de tareas debido a líneas de pintura no deseadas.
- Adhesivo desplazado y diseño tubular para adaptarse a la abertura y sellarla.

ID	Núm.	Descripción	Mínimo	Unidad de Venta	PP	UV
7000034714	PN50421	3M™ Cinta de enmascarado de gomaespuma con borde suave Plus, azul, 21 mm x 7 m, 50421	1	Rollo	1	1

Cintas de Enmascarar

3M™ Cinta de enmascarado de gomaespuma con borde suave

Proteja las aberturas de puertas, capó o maletero, así como otras partes del vehículo, con la cinta de enmascarado de gomaespuma con borde suave 3M™. Nuestra cinta es perfecta para la fase de sellado de una operación de pintura y permite ahorrar tiempo de repetición de tareas debido a líneas de cinta no deseadas.



- Evite las líneas de pintura definidas en las zonas de abertura y séllelas con confianza.
- Evite la repetición de tareas debido a líneas de cinta no deseadas y ahorre con ello tiempo y dinero.
- Obtenga una estructura de espuma de poliuretano con un diseño especial.

ID	Núm.	Descripción	Mínimo	Unidad de Venta	PP	UV
7000034663	PN09678	3M™ Cinta de enmascarado de gomaespuma con borde suave, blanco, 13 mm x 50 m, 09678	1	Rollo	1	1
7000034744	PN009678	3M™ Cinta de enmascarado de gomaespuma con borde suave, blanco, 13 mm x 50 m, 09678	1	Pack	1	1
7000034664	PN09973	3M™ Cinta de enmascarado de gomaespuma con borde suave, blanco, 19 mm x 35 m, 09973	1	Rollo	1	1
7000034743	PN009973	3M™ Cinta de enmascarado de gomaespuma con borde suave, blanco, 19 mm x 35 m, 09973	1	Pack	1	1

3M™ Cinta de transición suave

Nuestra cinta de difuminación suave 3M™ constituye una forma rápida y sencilla de evitar casi por completo la repetición de tareas debido al pintado de líneas definidas. Se ha diseñado específicamente para crear transiciones fluidas hacia los acabados existentes: una banda central elevada contiene adhesivo, mientras que la pintura se difumina de manera natural bajo los bordes para lograr unas líneas casi invisibles.



- Eliminación de las líneas de pintura definidas
- Aplicación y retirada sencillas y rápidas
- Transición suave de la pintura, sin líneas definidas en los bordes para los pintores de reparación de abolladuras

ID	Núm.	Descripción	Mínimo	Unidad de Venta	PP	UV
7000000459	PN06800	3M™ Cinta de transición suave, 6,35 mm x 9 m, 06800	60	Rollo	5	60

3M™ Cinta para enmascarar molduras

La cinta de enmascarar molduras perforada de 3M™ incluye una banda rígida a lo largo de uno de los bordes que se desliza suavemente detrás de las molduras, levantándolas ligeramente de la carrocería. Esta cinta permite que la pintura fluya bajo la moldura, mientras enmascara el exterior para conseguir un acabado profesional sin necesidad de retirar o sustituir las molduras, ni de repetir el trabajo debido a líneas de pintura. Las perforaciones permiten rasgar la cinta con la mano para ahorrar tiempo.



- Las perforaciones permiten rasgar la cinta con la mano y sin herramientas
- La banda rígida del borde de la cinta separa ligeramente las molduras de la carrocería, lo que permite ocultar los bordes de pintura marcados
- Agiliza el tiempo de pintado, ya que evita tener que retirar o limpiar las molduras de las carrocerías

ID	Núm.	Descripción	Mínimo	Unidad de Venta	PP	UV
7100145500	PN06345	3M™ Cinta para enmascarar molduras, 5 mm x 10 m, 06345	6	Rollo	1	6
7100145503	PN06347	3M™ Cinta para enmascarar molduras, 7 mm x 10 m, 06347	6	Rollo	1	6
7100145501	PN06349	3M™ Cinta para enmascarar molduras, 10 mm x 10 m, 06349	6	Rollo	1	6
7100145502	PN06348	3M™ Cinta para enmascarar molduras, 15 mm x 10 m, 06348	6	Rollo	1	6

Cintas de Enmascarar

Scotch® Cinta con tiras para líneas finas

Ahorre tiempo y pinte líneas finas precisas en la carrocería con nuestra cinta con tiras para líneas finas Scotch®. Nuestra cinta de 25,4 mm de ancho está precortada y resulta fácil de utilizar. Tan solo tiene que aplicar nuestra cinta específicamente diseñada y despegar algunas de las ocho tiras de 4 mm de ancho para dejar expuestas las zonas que se desean pintar.



- Cree líneas finas rápida y fácilmente evitando el corrimiento de pintura.
- Utilice la cinta para pintar a la perfección líneas de distintos colores gracias a su resistencia a los disolventes y a los revestimientos con base acuosa.
- La adhesión uniforme permite colocarla sobre revestimientos base frescos con menos posibilidades de dejar marca.

ID	Núm.	Descripción	Mínimo	Unidad de Venta	PP	UV
7000029139	PN06314	Scotch® Cinta con tiras para líneas finas, 8 tiras, 25.4 mm x 13.,9 m, 06314	12	Rollo	1	48

3M™ Papel para desviar soldadura y chispas

El papel para desviar soldadura y chispas 3M™ ayuda a proteger las superficies verticales contra los daños causados por salpicaduras de soldadura y chispas de lijado. Nuestro papel pirorretardante incluye un soporte adhesivo para aplicarlo fácilmente a superficies verticales. El soporte adhesivo permite volver a colocar fácilmente el papel para desviar chispas según cambien las necesidades del lugar de trabajo.



- El papel de desvío ayuda a proteger las superficies verticales contra chispas y salpicaduras.
- Se recomienda para todas las tareas de soldadura o lijado.
- El soporte adhesivo permite una instalación simple.

ID	Núm.	Descripción	Mínimo	Unidad de Venta	PP	UV
7000045694	PN05916	3M™ Papel para desviar soldadura y chispas, 610 mm x 45 m, 05916	2	Rollo	1	2

3M™ Papel para enmascarar

El papel para enmascarar 3M™ es un producto tradicional para proteger frente a los excesos de pulverización de pintura las zonas del vehículo que lo necesiten.

- Color marrón.
- Para aplicaciones de enmascarado simples.
- Úselo con la cinta de enmascarado 3M.



ID	Núm.	Descripción	Mínimo	Unidad de Venta	PP	UV
7000097475	PN06291	3M™ Papel para enmascarar, marrón, 300 mm x 366 m, 06291	1	Rollo	1	6
7000097474	PN06281	3M™ Papel para enmascarar, marrón, 450 mm x 366 m, 06281	1	Rollo	1	1
7000097473	PN06282	3M™ Papel para enmascarar, marrón, 600 mm x 366 m, 06282	1	Rollo	1	1
7000097472	PN06283	3M™ Papel para enmascarar, marrón, 900 mm x 366 m, 06283	1	Rollo	1	1
7000097471	PN06284	3M™ Papel para enmascarar, marrón, 1100 mm x 366 m, 06284	1	Rollo	1	1

Cintas de Enmascarar

Cintas de Vinilo

3M™ Cinta adhesiva de Vinilo 471+

La cinta de vinilo 3M™ 471+ está diseñada para enmascarados con patrones sencillos o complejos. Nuestra cinta se retira limpiamente sin dejar residuos de adhesivo, incluso después de un ciclo de horneado de 30 minutos a 121 °C. Permite resultados de pintado precisos gracias a su resistencia al levantamiento en superficies compuestas, contornos, depresiones y ángulos.



- Se retira limpiamente sin dejar residuos de adhesivo después de un ciclo de horneado de 30 minutos a 121 °C. Incluso no deja huella
- Cinta flexible y adaptable que crea líneas finas para pintar patrones a rayas, separar colores y crear diseños complejos
- Su soporte semitransparente permite enmascarados alineados en patrones sencillos y complejos

ID	Núm.	Descripción	Mínimo	Unidad de Venta	PP	UV
7100055258	471AZ3	3M™ Cinta de Vinilo 471+, Azul, 3 mm x 33 m, 0.14 mm	12	Rollo	1	144
7100055835	471Z6	3M™ Cinta de Vinilo 471+, Azul, 6 mm x 33 m, 0.14 mm	12	Rollo	1	144

Cintas adhesivas, de montaje y transferidoras

3M™ Adhesivo para emblemas

El adhesivo para emblemas 3M™ Press-In-Place es un adhesivo de transferencia que permite volver a colocar emblemas con la cinta de gomaespuma existente.





















- El adhesivo sensible a la presión se coloca en emblemas y molduras de automóviles
- Simplemente presione el emblema en el adhesivo y coloque el emblema en el vehículo
- No deja manchas y elimina el goteo típico del adhesivo convencional

ID	Núm.	Descripción	Mínimo	Unidad de Venta	PP	UV
7000045704	PN08069	3M™ Adhesivo para emblemas, 50.8 mm x 305 mm, 08069	60	Unidad	10	60

Seguridad de los trabajadores



Los procesos fiables y el trabajo seguro empiezan antes de dar el primer paso.

	Máscara de partículas	Media máscara	Mascarillas completas con suministro de aire fresco	Equipos de respiración motorizados	Seguridad Gafas
Paso del proceso					
Preparación					
Aplicación de masillas					
Lijado en seco					
Mezcla de pintura					
Pintura					
Acabado y pulido					

* Consulte siempre las normativas nacionales sobre equipos de protección individual (EPI) adecuados para protegerse de peligros como los isocianatos. El EPI mostrado puede no ser adecuado o apropiado para su aplicación específica o las sustancias utilizadas.

Protección auditiva	Prenda de protección para talleres de pintura	Prenda de protección estándar	Guantes	Limpieza de la piel	Crema protectora para la piel
					
					
					
					
					
					
					



Protección respiratoria

Protección respiratoria Si proporciona EPI a sus técnicos para proteger su salud también estará protegiendo todo su negocio. Los productos de protección personal de 3M pueden ayudarlo a proteger a sus empleados: ¡el recurso más valioso de un taller de pintura!

Protección respiratoria

Mascarillas desechables

3M™ Aura™ Mascarillas para partículas serie 9300+

Las 3M™ Aura™ Mascarillas para partículas serie 9300+ presentan un diseño ergonómico de 3 paneles plegables planos e incorpora un medio de filtrado de baja resistencia a la respiración. Nuestras mascarillas, disponibles en niveles de protección FFP1, FFP2 y FFP3, y con modelos con válvula y sin válvula, cuentan con una solapa para la barbilla innovadora para ajustarlas fácilmente y un panel superior grabado en relieve para ayudar a reducir el empañamiento de las gafas.



- El original diseño de 3 paneles permite un mayor movimiento facial.
- La tecnología de filtro de baja resistencia ayuda a respirar fácilmente.
- Disponible con válvula 3M™ Cool Flow™ que ayuda a reducir la acumulación de calor.

ID	Núm.	Descripción	Mínimo	Unidad de Venta	PP	UV
7100241313	9320D+BLK	3M™ Aura™ Mascarilla para partículas, FFP2, sin válvula, a granel, 9320D+	440	Unidad	1	440
7100231525	9330+BLK	3M™ Aura™ Mascarilla para partículas, FFP3, sin válvula, 9330+Gen3 RU	440	Unidad	1	440

Mascarillas que cubren toda la cara

3M™ Máscara completa reutilizable serie 6000

Las máscaras completas reutilizables 3M™ serie 6000 incorporan una lente de policarbonato de gran tamaño y una pieza de ajuste facial elastomérica suave. Su sistema de conexión tipo bayoneta 3M™ permite usarlas con una amplia gama de filtros dobles ligeros 3M. La serie 6000 es ligera y cuenta con una válvula 3M™ Cool Flow™ y suspensión de cuatro correas.



- Pieza de ajuste facial elastomérica suave para aumentar la comodidad del usuario
- Suspensión de cuatro correas que permite quitarse y ponerse la máscara con facilidad
- La lente de policarbonato de gran tamaño ofrece buena visibilidad y cumple con los requisitos de rendimiento relevantes de la norma EN166:B

ID	Núm.	Descripción	Mínimo	Unidad de Venta	PP	UV
7100015052	6900S	3M™ Máscara completa reutilizable, grande, 6900	4	Unidad	1	4
7100015974	6700S	3M™ Máscara completa reutilizable, pequeña, 6700	4	Unidad	1	4

Protección respiratoria

Medias máscaras

3M™ Medias máscaras reutilizables sin mantenimiento serie 4000+

Las medias máscaras reutilizables sin mantenimiento 3M™ serie 4000+ son una gama exclusiva de mascarillas sencillas y listas para usar, con filtros y cartuchos integrados. El conjunto de válvula recién mejorado contribuye a reducir la resistencia a la exhalación y la pieza de ajuste facial ceñida, texturizada y sin silicona es suave e hipoalergénica. Incluyen una bolsa resellable para transportarlas y guardarlas de forma higiénica.



- El conjunto de válvula recién mejorado contribuye a reducir la resistencia a la exhalación para que la respiración sea más cómoda
- Diseño ligero y bien equilibrado
- Gracias a los filtros integrados, están listas para su uso y no necesitan mantenimiento

ID	Núm.	Descripción	Mínimo	Unidad de Venta	PP	UV
7100113098	4251+	3M™ Media máscara reutilizable sin mantenimiento, filtros FFA1P2 R D, 4251+	10	Unidad		
7100113101	4255+	3M™ Media máscara reutilizable sin mantenimiento, filtros FFA2P3 R D, 4255+	10	Unidad		
7100113102	4277+	3M™ Media máscara reutilizable sin mantenimiento, filtros FFABE1P3 R D, 4277+	10	Unidad		
7100113103	4279+	3M™ Media máscara reutilizable sin mantenimiento, filtros FFABEK1P3 R D, 4279+	10	Unidad		

3M™ Media máscara reutilizable serie 7500

Las medias máscaras reutilizables 3M™ serie 7500 tienen un diseño de conexión de doble filtro tipo bayoneta compatible con una amplia gama de filtros ligeros de 3M. Además, las máscaras reutilizables 7500 cuentan con una válvula 3M™ Cool Flow™, una superficie de ajuste suave y cómoda y un arnés de cabeza exclusivo con correa ajustable opcional.



- Gracias a su superficie de ajuste suave y su baja resistencia a la respiración, se pueden usar cómodamente durante periodos largos
- La válvula Cool Flow™ reduce la acumulación de calor al permitir que el aire exhalado salga
- Diseño de doble filtro para una distribución uniforme del peso y una obstrucción mínima del campo de visión

ID	Núm.	Descripción	Mínimo	Unidad de Venta	PP	UV
7000104178	7503	3M™ Media máscara reutilizable, grande, 7503	10	Unidad	1	10
7000104177	7502	3M™ Media máscara reutilizable, mediana, 7502	10	Unidad	1	10
7000104176	7501	3M™ Media máscara reutilizable, pequeña, 7501	10	Unidad	1	10

Protección respiratoria

3M™ Kits de medias máscaras reutilizables 5073X

Los kits de medias máscaras reutilizables 3M™, 5073X ofrecen protección respiratoria a los trabajadores en diversas aplicaciones industriales. Nuestros kits respiratorios incluyen una media máscara reutilizable 3M™ serie 7500 con 2 filtros para gases y vapores, 2 filtros de partículas, 2 retenedores de filtro, 25 cubiertas de film protector para visores y 10 toallitas. La pieza de ajuste facial de la máscara está hecha de silicona suave y duradera.



- El kit listo para usar contiene una media máscara y un conjunto de filtros
- Pieza de ajuste facial de silicona suave, cómoda y duradera
- Ligeros, de bajo mantenimiento, económicos y fáciles de usar

ID	Núm.	Descripción	Mínimo	Unidad de Venta	PP	UV
7000062385	6783	3M™ Kit de media máscara reutilizable, filtro A2P3 R, máscara grande, 50734	4	Set	1	4
7000061627	6782	3M™ Kit de media máscara reutilizable, filtro A2P3 R, máscara mediana, 50733	4	Set	1	4

Kits de inicio de media máscara reutilizable 3M™

El kit respiratorio listo para usar le ofrece una solución segura para pintar. El kit listo para usar contiene una media máscara reutilizable de tamaño mediano con un conjunto de filtros A1P2 R para protegerse frente a vapores orgánicos y partículas. Pieza facial de silicona suave para mayor comodidad y durabilidad con válvula Cool Flow que reduce la acumulación de calor y humedad. Media máscara con diseño de doble filtro y perfil bajo para un ajuste seguro y equilibrado.



- Kit de mascarilla con media máscara de tamaño mediano y filtros A1P2 R
- Media máscara con diseño de doble filtro y perfil bajo para un ajuste seguro y equilibrado
- Válvula Cool Flow para reducir la acumulación de calor y humedad

ID	Núm.	Descripción	Mínimo	Unidad de Venta	PP	UV
7100049923	6772	3M™ Kit de inicio de media máscara reutilizable, filtro A1P2 R, máscara mediana, 06772	4	Kit	1	4

3M™ Secure Click™ Media máscara reutilizable serie HF-800

La media máscara reutilizable 3M™ Secure Click™ serie HF-800 está diseñada con características inteligentes e intuitivas, además de ser sencilla, cómoda y fiable. Está disponible en tres tamaños: pequeño, mediano y grande; todas las mascarillas incluyen un diafragma de comunicación opcional.



- Mayor facilidad de respiración y comodidad proporcionadas por el primer sistema de cuádruple cartucho de gases y vapores del mundo
- Mecanismo de comprobación de sellado de un botón que ayuda a aumentar la confianza de que la mascarilla está correctamente ajustada a la cara
- El diafragma de comunicación opcional está diseñado para facilitarle la comunicación durante el trabajo

ID	Núm.	Descripción	Mínimo	Unidad de Venta	PP	UV
7100172005	HF803SD	3M™ Secure Click™ Media máscara reutilizable, diafragma de comunicación, grande, HF-803SD	10	Unidad	1	10
7100171980	HF802SD	3M™ Secure Click™ Media máscara reutilizable, diafragma de comunicación, mediana, HF-802SD	10	Unidad	1	10
7100172006	HF801SD	3M™ Secure Click™ Media máscara reutilizable, diafragma de comunicación, pequeña, HF-801SD	10	Unidad	1	10
7100172004	HF803	3M™ Secure Click™ Media máscara reutilizable, grande, HF-803	10	Unidad	1	10

ID = ID del Producto, Núm. = Número de Parte, PP = Paquete pequeño, UV = Unidad de Venta

Protección respiratoria

3M™ Secure Click™ Media máscara reutilizable serie HF-800

La media máscara reutilizable 3M™ Secure Click™ serie HF-800 está diseñada con características inteligentes e intuitivas, además de ser sencilla, cómoda y fiable. Está disponible en tres tamaños: pequeño, mediano y grande; todas las mascarillas incluyen un diafragma de comunicación opcional.



- Mayor facilidad de respiración y comodidad proporcionadas por el primer sistema de cuádruple cartucho de gases y vapores del mundo
- Mecanismo de comprobación de sellado de un botón que ayuda a aumentar la confianza de que la mascarilla está correctamente ajustada a la cara
- El diafragma de comunicación opcional está diseñado para facilitarle la comunicación durante el trabajo

ID	Núm.	Descripción	Mínimo	Unidad de Venta	PP	UV
7100172003	HF802	3M™ Secure Click™ Media máscara reutilizable, mediana, HF-802	10	Unidad	1	10
7100171979	HF801	3M™ Secure Click™ Media máscara reutilizable, pequeña, HF-801	10	Unidad	1	10

Cartuchos y Filtros

3M™ Filtros para gases vapores y partículas

Los filtros de gas, vapor y partículas 3M™ cuentan con una conexión tipo bayoneta que se adapta a una amplia gama de medias máscaras y máscaras completas reutilizables 3M™ compatibles. El perfil inclinado hacia atrás está diseñado para optimizar su campo de visión. Nuestra gama de filtros ligeros ofrece protección respiratoria equilibrada para entornos peligrosos.



- Protegen frente a diversos vapores, gases y partículas
- Combinan protección con comodidad y equilibrio
- Diseño de perfil bajo para optimizar el campo de visión

ID	Núm.	Descripción	Mínimo	Unidad de Venta	PP	UV
7000089106	6911	3M™ Filtro para gases y vapores orgánicos, A1, 06911	64	Unidad	2	64
7000034747	6059	3M™ Filtro para gases y vapores, ABEK1, 6059	64	Unidad	2	64
7000089105	6915	3M™ Filtro para vapores orgánicos, A2, 06915	16	Unidad	2	16

3M™ Filtros de partículas

Los filtros de partículas 3M™ ofrecen protección contra una amplia variedad de polvos, vapores y otras partículas. Los filtros de partículas 3M ofrecen una baja resistencia a la respiración y un buen equilibrio con un perfil delgado e inclinado hacia atrás, diseñado para optimizar el campo de visión. Algunos filtros de la gama se pueden usar conjuntamente con un retenedor de filtros 3M™ 501 y un filtro para gases y vapores 3M™ para proporcionar protección combinada contra gases, vapores y partículas.



- Protegen frente a diversos polvos, vapores y partículas
- Opciones para protección P1, P2 o P3
- Cuentan con una conexión tipo bayoneta 3M.

ID	Núm.	Descripción	Mínimo	Unidad de Venta	PP	UV
7000037675	5935	3M™ Filtro de partículas P3 R, 5935	80	Unidad	2	80

Protección respiratoria

3M™ Secure Click™ Filtros para gases vapores y partículas serie D8000

Los filtros para gases, vapores y partículas 3M™ Secure Click™ serie D8000 pueden ofrecer protección contra diversos riesgos respiratorios según el modelo seleccionado. Para su uso con medias máscaras reutilizables 3M™ Secure-Click™. Los nuevos filtros y cartuchos de doble flujo facilitan la respiración.



- Los nuevos filtros y cartuchos de doble flujo facilitan la respiración
- Protegen contra diversos riesgos respiratorios según el modelo seleccionado
- Conexión de cartucho rápida y sencilla. Basta con alinear las conexiones y pulsar hasta oír un clic

ID	Núm.	Descripción	Mínimo	Unidad de Venta	PP	UV
7100153224	D8051	3M™ Secure Click™ Filtro para gases, vapores y partículas, A1, con doble flujo, D8051	32	Pack	1	32
7100153226	D8059	3M™ Secure Click™ Filtro para gases, vapores y partículas, A1B1E1K1, con doble flujo, D8059	32	Pack	1	32
7100153236	D8094	3M™ Secure Click™ Filtro para gases, vapores y partículas, A1B1E1K1P3 R, con doble flujo, D8094	32	Pack	1	32
7100153231	D8055	3M™ Secure Click™ Filtro para gases, vapores y partículas, A2, con doble flujo, D8055	32	Pack	1	32
7100153235	D8095	3M™ Secure Click™ Filtro para gases, vapores y partículas, A2P3 R, con doble flujo, D8095	32	Pack	1	32

3M™ Secure Click™ Filtros de partículas

La serie de filtros de partículas 3M™ Secure Click™ cuenta con la homologación CE para entornos que contienen determinadas partículas para su uso con las mascarillas 3M™ Secure Click™.



- Los nuevos filtros y cartuchos de doble flujo facilitan la respiración
- Protege frente a partículas con alivio opcional de niveles molestos de vapores orgánicos y gases ácidos
- Conexión rápida y sencilla. Basta con alinear las conexiones y pulsar hasta oír un clic

ID	Núm.	Descripción	Mínimo	Unidad de Venta	PP	UV
7100197270	D3138	3M™ Secure Click™ Filtro de partículas con alivio de niveles molestos de vapores orgánicos, gases ácidos y ozono hasta 10 veces superior al límite de exposición ocupacional, P3 R, D3138	40	Pack	1	40
7100206892	D9038	3M™ Secure Click™ Filtro de partículas con carcasa dura con fluoruro de hidrógeno y alivio de niveles molestos de vapores orgánicos y gases ácidos, P3 R, D9038	40	Pack	1	40
7100197283	D7915	3M™ Secure Click™ Filtro de partículas, P1 R, D7915	320	Unidad	4	320
7100197481	D3125	3M™ Secure Click™ Filtro de partículas, P2 R, D3125	40	Pack	1	40
7100197286	D7925	3M™ Secure Click™ Filtro de partículas, P2 R, D7925	320	Unidad	4	320
7100197284	D3135	3M™ Secure Click™ Filtro de partículas, P3 R, D3135	40	Pack	1	40
7100197285	D8051E	3M™ Secure Click™ Filtro de partículas, P3 R, D7935	320	Unidad	4	320

Protección respiratoria

Piezas y accesorios para medias máscaras reutilizables

3M™ Cajas y soportes para filtros de medias máscaras reutilizables

Los retenedores de filtro para medias máscaras reutilizables 3M™ Secure Click™ permiten a los usuarios agregar protección contra partículas a los filtros para gases y vapores 3M™ Secure Click™ existentes y usarlos en más aplicaciones. Cuando se usan con los filtros de partículas 3M™ Secure Click™ serie 7000, los retenedores de filtro para medias máscaras reutilizables 3M™ permiten a los usuarios combinar fácilmente su protección para usarla con diversos peligros de gases, vapores y partículas, o una combinación de ellos.



- Combine fácilmente los filtros para gases y vapores 3M™ Secure Click™ con los filtros de partículas 3M™ Secure Click™ serie D7000
- Conecta los filtros de partículas 3M™ Secure Click™ serie 7000 a los filtros para gases y vapores 3M™ Secure Click™
- Diseñado especialmente para las medias máscaras reutilizables 3M™ Secure Click™

ID	Núm.	Descripción	Mínimo	Unidad de Venta	PP	UV
7100184498	D701	3M™ Secure Click™ Retenedor de filtro para media máscara reutilizable, D701	100	Unidad	10	100

3M™ Media máscara reutilizable sin mantenimiento 0694X+

Las medias máscaras reutilizables sin mantenimiento 3M™ serie 0694X+ son una gama exclusiva de mascarillas sencillas y listas para usar, con filtros y cartuchos integrados. El conjunto de válvula recién mejorado contribuye a reducir la resistencia a la exhalación, y la pieza de ajuste facial ceñida, texturizada y sin silicona es suave e hipoalérgica. Incluye una bolsa resellable para transportarla y guardarla de forma higiénica.



- El conjunto de válvula recién mejorado contribuye a reducir la resistencia a la exhalación para que la respiración sea más cómoda
- Diseño ligero y bien equilibrado
- Gracias a los filtros integrados, están listas para su uso y no necesitan mantenimiento

ID	Núm.	Descripción	Mínimo	Unidad de Venta	PP	UV
7100113099	PN06941+	3M™ Media máscara reutilizable sin mantenimiento, filtros FFA1P2R D, 06941+	10	Unidad	1	10
7100113100	PN06942+	3M™ Media máscara reutilizable sin mantenimiento, filtros FFA2P3R D, 06942+	10	Unidad	1	10

3M™ Retenedores de filtro para medias máscaras reutilizables

Los retenedores de filtro para medias máscaras reutilizables 3M™ permiten a los usuarios agregar protección contra partículas a los filtros para gases y vapores 3M™ existentes y usarlos en más aplicaciones. Cuando se usan con los filtros de partículas 3M™ serie 5000, los retenedores de filtro para medias máscaras reutilizables 3M™ permiten a los usuarios combinar fácilmente su protección para usarla con diversos peligros de gases, vapores y partículas, o una combinación de ellos.



- Combine fácilmente los filtros para gases y vapores 3M™ con los filtros de partículas 3M™ serie 5000
- Conecta los filtros de partículas 3M™ serie 5000 a los filtros para gases y vapores 3M™
- Especialmente diseñado para medias máscaras reutilizables 3M™

ID	Núm.	Descripción	Mínimo	Unidad de Venta	PP	UV
7100066103	501	3M™ Retenedor de filtro para media máscara reutilizable, 501	20	Unidad	2	20

Protección respiratoria

3M™ Pantalla facial y protector del visor para media máscara reutilizable



Las pantallas faciales y los protectores del visor para media máscara reutilizable 3M™ son nuestra gama de protectores diseñados para aumentar la vida útil de las lentes para media máscara reutilizable 3M™.

- Diseñados para usarlos con medias máscaras reutilizables 3M™
- Amplían la vida útil de la máscara cuando está en uso y almacenada
- Pieza de repuesto o recambio

ID	Núm.	Descripción	Mínimo	Unidad de Venta	PP	UV
7100188168	6885	3M™ Protector de pantalla facial completa para media máscara reutilizable, para máscara completa reutilizable 3M™ serie 6000, 6800	100	Unidad	25	100

Capuchas y arneses de cabeza

3M™ Versaflo™ Cascos serie M-300

Los cascos 3M™ Versaflo™ de la serie M-300 son cascos ligeros, compactos y bien equilibrados que pueden ofrecer protección integrada contra diversos peligros respiratorios, para la cabeza, oculares, faciales y auditivos, lo que los hace adecuados para su uso en obras de construcción. Se puede usar con los equipos de respiración motorizados y los sistemas de suministro de aire de 3M™ en una amplia variedad de aplicaciones.



- Protección integrada de alta versatilidad para una amplia variedad de riesgos respiratorios, oculares y faciales (impacto de energía media según la norma EN166), para la cabeza (EN397) y auditivos
- Casco ligero, compacto y bien equilibrado que proporciona protección para la cabeza aprobada según la norma EN397
- Suspensión totalmente ajustable que incluye arnés de tela para un ajuste y distribución del peso óptimos

ID	Núm.	Descripción	Mínimo	Unidad de Venta	PP	UV
7100257937	M306	3M™ Versaflo™ Casco con pieza de sellado facial Comfort M-306	1	Unidad	1	1

3M™ Versaflo™ Cascos con velo serie M-400

Los cascos 3M™ Versaflo™ con velo de la serie M-400 pueden ofrecer una protección integrada frente a diversos peligros respiratorios, para la cabeza, los ojos, la cara y auditivos, con cobertura adicional para el cuello y los hombros. Se puede usar con los equipos de respiración motorizados y los sistemas de suministro de aire de 3M™ en una amplia variedad de aplicaciones.



- Las opciones de velos incluyen nailon para aplicaciones de construcción e industria pesada o poliaramida ignífuga para aplicaciones con partículas calientes
- Protección versátil contra una amplia variedad de peligros respiratorios, oculares y faciales (impacto medio según la norma EN166) y para la cabeza (EN397)
- Diseño ligero, compacto y bien equilibrado

ID	Núm.	Descripción	Mínimo	Unidad de Venta	PP	UV
7000104037	M406	3M™ Versaflo™ Casco con cubrehombros de alta durabilidad M-406	1	Unidad	1	1

Protección respiratoria

3M™ Versaflo™ Capuchas con suspensión integrada serie S-100

La capucha con suspensión integrada 3M™ Versaflo™ de la serie S-100 es nuestra capucha con suspensión de cabeza integrada para cobertura completa de la cabeza y la cara, así como con protección para los ojos y la cara. Nuestra capucha es una capucha económica y básica para protección respiratoria motorizada y de suministro de aire. Se puede usar con los equipos de respiración motorizados y los sistemas de suministro de aire de 3M™ en una amplia variedad de aplicaciones.



- Capucha de uso general básica para protección respiratoria motorizada y de suministro de aire.
- La suspensión de cabeza integrada proporciona cobertura para la cabeza y la cara.
- Ofrece protección para la cara y los ojos contra salpicaduras de líquidos y partículas y polvos de baja energía suspendidos en el aire (Grado F)

ID	Núm.	Descripción	Mínimo	Unidad de Venta	PP	UV
7000000142	S133L	3M™ Versaflo™ Capucha con suspensión integrada, grande, S-133L	1	Unidad	1	1
7000044300	S133S	3M™ Versaflo™ Capucha con suspensión integrada, pequeña, S-133S	1	Unidad	1	1

3M™ Versaflo™ Capuchas premium con suspensión reutilizable serie S-600

Las capuchas premium 3M™ Versaflo™ con suspensión reutilizable de la serie S-600 ofrecen una cobertura combinada de cabeza, cabello, cuello y hombros. Se puede usar con los equipos de respiración motorizados y los sistemas de suministro de aire de 3M™ en una amplia variedad de aplicaciones.



- Proporciona cobertura para la cabeza, el cabello, el cuello y los hombros.
- Protege los ojos y la cara contra salpicaduras de líquidos y partículas y polvos de baja energía suspendidos en el aire (Grado F)
- Tejido de la capucha: 2 capas de polipropileno de hilado directo/película laminada

ID	Núm.	Descripción	Mínimo	Unidad de Venta	PP	UV
7100079870	S655	3M™ Versaflo™ Capucha de repuesto premium con cuello interior S-655	1	Unidad	1	1

Protección respiratoria

Equipos de respiración motorizados

3M™ Versaflo™ Kits básicos para equipos de respiración motorizados serie TR-600

El kit básico para unidades turbo de aire motorizadas 3M™ Versaflo™ TR-619E es nuestro kit listo para usar para la protección respiratoria contra partículas, gases y vapores. Viene con todo lo que necesita para empezar, incluyendo el filtro de la unidad turbo de aire motorizada TR-602E, filtro A2P, cubierta del filtro, prefiltros, parachispas, cinturón fácil de limpiar, batería de alta capacidad, kit cargador de una sola batería, tubo de respiración de longitud ajustable BT-30 y caudalímetro. Simplemente agregue su capucha 3M™ Versaflo™ para una protección respiratoria completa.



- Kit básico sencillo con todos los componentes necesarios para empezar a utilizar el equipo. Simplemente agregue la capucha necesaria.
- Protección respiratoria versátil y fácil de usar contra polvos, neblinas, humos y vapores orgánicos.
- EL kit incluye unidad turbo de aire motorizada TR-602E, filtro A2P, cubierta del filtro, prefiltros, parachispas, cinturón fácil de limpiar, batería de alta capacidad, kit cargador de una sola batería, tubo de respiración de longitud ajustable BT-30 y caudalímetro.

ID	Núm.	Descripción	Mínimo	Unidad de Venta	PP	UV
7100053532	TR619E	3M™ Versaflo™ Kit básico de equipo de respiración motorizado TR-619E	1	Unidad	1	1

3M™ Versaflo™ Kits básicos de equipo de respiración motorizado con seguridad intrínseca serie TR-800

ID	Núm.	Descripción	Mínimo	Unidad de Venta	PP	UV
7100169180	TR819	3M™ Versaflo™ Kit básico de motoventilador con seguridad intrínseca TR-819E	1	Unidad	1	1

Protección respiratoria

Cartuchos y filtros de aire motorizados

Filtros para equipos de respiración motorizados 3M™ Versaflo™ series TR-600 y TR-800

Los filtros para equipos de respiración motorizados 3M™ Versaflo™ de las series TR-600 y TR-800 son nuestra gama de filtros para usar con los equipos de respiración motorizados 3M™ Versaflo™ de las series TR-600 y TR-800 y un casco, capucha o pieza facial homologada de 3M™. Los filtros están disponibles en una variedad de opciones que cubren riesgos de partículas solamente, o para riesgos de la combinación de gas, vapor y partículas.



- Diseñado para usar con los equipos de respiración motorizados 3M™ Versaflo™ de las series TR-600 y TR-800
- TR-6710E: Filtro de partículas (P) para protección contra polvos, neblinas, humos y otros peligros de partículas.
TR-6820E: Filtro de partículas (P) para protección contra polvos, neblinas, humos y otros peligros de partículas + nivel molesto de gases ácidos (concentraciones por debajo del límite de exposición ocupacional). Protección contra el fluoruro de hidrógeno hasta 10 veces el valor límite ambiental.
- TR-6110E - A1P: Para protección contra vapores orgánicos, polvos, neblinas, humos y partículas.
TR-6130E - ABE1P: Para protección contra vapores orgánicos, vapores inorgánicos, gases ácidos, polvos, neblinas, humos y partículas.
TR-6310E - A2P: Para protección contra vapores orgánicos, polvos, neblinas, humos y partículas.

ID	Núm.	Descripción	Mínimo	Unidad de Venta	PP	UV
7100020999	TR6580E	3M™ Versaflo™ Filtro ABE2K1HgP para equipos de respiración motorizados TR-6580E	5	Unidad	1	5
7100020971	TR6710E	3M™ Versaflo™ Filtro de partículas para equipos de respiración motorizados TR-6710E	5	Unidad	1	5
7100020998	TR6310E	3M™ Versaflo™ Filtro para equipos de respiración motorizados A2P TR-6310E	5	Unidad	1	5
7100020997	TR6130E	3M™ Versaflo™ Filtro para equipos de respiración motorizados ABE1P TR-6130E	5	Unidad	1	5

3M™ Prefiltros de respirador de aire motorizado

ID	Núm.	Descripción	Mínimo	Unidad de Venta	PP	UV
7100236854	SS6600	3M™ Prefiltro SS-6600	100	Unidad	20	100
7100237884	SS6602	3M™ Soporte de prefiltro SS-6602	10	Unidad	2	10
7100021255	TR6600	3M™ Versaflo™ Prefiltro, TR-6600	50	Unidad	10	50
7100236853	SS6601	Prefiltro y soporte de prefiltro 3M™ SS-6601	5	Unidad	1	5

Protección respiratoria

Sistemas de máscara con suministro de aire

3M™ Sistema de suministro de aire serie S200+

El sistema de suministro de aire 3M™ Versaflo™ S-200+ es nuestro sistema de suministro de aire que brinda protección respiratoria contra partículas, gases y vapores, así como peligros combinados cuando se usa con una máscara de 3M homologada.

- Para usar con la máscara completa de la serie 6000 de 3M™ y la media máscara de la serie 7500 de 3M™
- Ofrece protección contra partículas como polvo fino, aerosoles, pintura en aerosol o vapores metálicos, gases y vapores, así como peligros combinados
- El sistema proporciona un caudal constante de aire hacia la cara para la máxima comodidad del usuario



ID	Núm.	Descripción	Mínimo	Unidad de Venta	PP	UV
7000144500	6972	3M™ Equipo de respiración con suministro de aire 06972	1	Unidad		
7000144498	S200+	3M™ Equipo de respiración con suministro de aire S-200+	1	Unidad	1	1

Piezas y accesorios para equipo de suministro de aire

3M™ Cubiertas protectoras para equipos de respiración motorizados

Las cubiertas protectoras para equipos de respiración motorizados 3M™ son cubiertas de repuesto diseñadas para proteger los equipos de respiración motorizados 3M™. Las cubiertas para equipos de respiración motorizados 3M™ protegen la unidad turbo del equipo de respiración motorizado y las cubiertas opcionales también pueden proteger el tubo de respiración de la unidad turbo de residuos, salpicaduras y aerosoles contaminantes.

- Cubiertas de repuesto diseñadas para proteger contra salpicaduras y contaminantes de pulverización.
- Para su uso con algunos equipos de respiración motorizados de 3M™
- Pieza de repuesto o recambio



ID	Núm.	Descripción	Mínimo	Unidad de Venta	PP	UV
7100260718	TR-681	3M™ Versaflo™ Cubierta PAPR TR-681, para TR-600/800 PAPR, 10 unidades/estuche	10	Unidad	1	10



Protección Ocular

Protección Ocular

Gafas de seguridad

3M™ SecureFit™ Gafas de seguridad serie 200

Las 3M™ SecureFit™ serie 200 son unas gafas de seguridad ligeras que cuentan con tecnología Pressure Diffusion Temple (PDT) de 3M™. El diseño envolvente de nuestras gafas es seguro y cómodo. Están disponibles en varios tintes de lente.



- Gama de gafas de seguridad 3M™ SecureFit™ ligeras y económicas (18 gramos)
- El innovador diseño de la tecnología SecureFit™ Pressure Diffusion Temple (PDT) de 3M incorpora nervaduras ranuradas que compensan la presión de forma cómoda. Las patillas se flexionan y se autoajustan al tamaño de la cabeza
- El recubrimiento antiempañante 3M™ Scotchgard™ ofrece propiedades antiempañantes y antirrayaduras de alta calidad (disponible en determinados modelos)

ID	Núm.	Descripción	Mínimo	Unidad de Venta	PP	UV
7100112180	SF201AS	3M™ SecureFit™ 200 Gafas de seguridad, antirrayaduras, lente incolora, SF201AS-EU, 20/caja	20	Unidad	1	20
7100185279	SF201SGAF-BLU	3M™ SecureFit™ 200 Gafas de seguridad, montura azul, recubrimiento antiempañante/antirrayaduras Scotchgard™ (K y N), lente incolora, SF201SGAF-BLU-EU, 20/caja	20	Unidad	1	20
7000062787	SF201AFV	3M™ SecureFit™ Gafas de seguridad, antirrayaduras/antiempañante, lente incolora, SF201AS/AF-EU, 20/caja	20	Unidad		

3M™ SecureFit™ Gafas de seguridad serie 400

Las gafas de seguridad 3M™ SecureFit™ serie 400 ofrecen un diseño ligero con lentes de policarbonato sin montura, tecnología Pressure Diffusion Temple (PDT) de 3M™, patillas anchas y flexibles y almohadillas nasales ajustables suaves.



- Cómoda gama de gafas de seguridad 3M™ SecureFit™ con nariz y puntas de las patillas suaves y cómodas para mejorar la comodidad y el ajuste
- El innovador diseño de la tecnología SecureFit™ Pressure Diffusion Temple (PDT) de 3M incorpora nervaduras ranuradas que compensan la presión de forma cómoda. Las patillas se flexionan y se autoajustan al tamaño de la cabeza.
- El recubrimiento antiempañante 3M™ Scotchgard™ ofrece propiedades antiempañantes y antirrayaduras de alta calidad (disponible en determinados modelos)

ID	Núm.	Descripción	Mínimo	Unidad de Venta	PP	UV
7100148081	SF401SGAF-BAM	3M™ SecureFit™ 400 Gafas de seguridad, montura amarillo/negro, recubrimiento antiempañante/antirrayaduras Scotchgard™ (K y N), lente ámbar, SF403SGAF-YEL-EU, 20/caja	20	Unidad	1	20
7100148073	SF401SGAF-BFM	3M™ SecureFit™ 400 Gafas de seguridad, montura azul/gris, espuma, recubrimiento antiempañante/antirrayaduras Scotchgard™ (K y N), lente incolora, SF401SGAF-BLU-F-EU, 20/caja	20	Unidad	1	20
7100148072	SF401SGAF-BIO	3M™ SecureFit™ 400 Gafas de seguridad, montura azul/gris, recubrimiento antiempañante/antirrayaduras Scotchgard™ (K y N), lente gris para interior/exterior, SF407SGAF-BLU-EU, 20/caja	20	Unidad	1	20
7100148052	SF401SGAF-BGR	3M™ SecureFit™ 400 Gafas de seguridad, montura azul/gris, recubrimiento antiempañante/antirrayaduras Scotchgard™ (K y N), lente gris, SF402SGAF-BLU-EU, 20/caja	20	Unidad	1	20
7100148074	SF401SGAF-BCL	3M™ SecureFit™ 400 Gafas de seguridad, montura azul/gris, recubrimiento antiempañante/antirrayaduras Scotchgard™ (K y N), lente incolora, SF401SGAF-BLU-EU, 20/caja	20	Unidad	1	20

ID = ID del Producto, Núm. = Número de Parte, PP = Paquete pequeño, UV = Unidad de Venta

Protección Ocular

3M™ SecureFit™ Gafas de seguridad serie 400

Las gafas de seguridad 3M™ SecureFit™ serie 400 ofrecen un diseño ligero con lentes de policarbonato sin montura, tecnología Pressure Diffusion Temple (PDT) de 3M™, patillas anchas y flexibles y almohadillas nasales ajustables suaves.



- Cómoda gama de gafas de seguridad 3M™ SecureFit™ con nariz y puntas de las patillas suaves y cómodas para mejorar la comodidad y el ajuste
- El innovador diseño de la tecnología SecureFit™ Pressure Diffusion Temple (PDT) de 3M incorpora nervaduras ranuradas que compensan la presión de forma cómoda. Las patillas se flexionan y se autoajustan al tamaño de la cabeza.
- El recubrimiento antiempañante 3M™ Scotchgard™ ofrece propiedades antiempañantes y antirrayaduras de alta calidad (disponible en determinados modelos)

ID	Núm.	Descripción	Mínimo	Unidad de Venta	PP	UV
7100148082	SF401SGAF-BBW	3M™ SecureFit™ 400 Gafas de seguridad, montura negro/marrón, recubrimiento antiempañante/antirrayaduras Scotchgard™ (K y N), lente marrón, SF405SGAF-BLA-EU, 20/caja	20	Unidad	1	20
7100148075	SF401SGAF-BOG	3M™ SecureFit™ 400 Gafas de seguridad, montura negro/marrón, recubrimiento antiempañante/antirrayaduras Scotchgard™ (K y N), lente naranja, SF406SGAF-BLA-EU, 20/caja	20	Unidad	1	20
7100078880	SF408AS	3M™ SecureFit™ 400 Gafas de seguridad, montura negro/verde, antirrayaduras, lente de espejo azul, SF408AS-EU, 20/caja	20	Unidad	1	20
7100078988	SF410AS	3M™ SecureFit™ 400 Gafas de seguridad, montura negro/verde, antirrayaduras, lente de espejo para interior/externo, SF410AS-EU, 20/caja	20	Unidad	1	20
7100078987	SF402AF	3M™ SecureFit™ 400 Gafas de seguridad, montura negro/verde, antirrayaduras/antiempañante, lente gris, SF402AS/AF-EU, 20/caja	20	Unidad	1	20
7100078989	SF401AF	3M™ SecureFit™ 400 Gafas de seguridad, montura negro/verde, antirrayaduras/antiempañante, lente incolora, SF401AS/AF-EU, 20/caja	20	Unidad	1	20
7100078986	SF403AF	3M™ SecureFit™ 400 Gafas de seguridad, montura negro/verde, antirrayaduras/antiempañante, lente ámbar, SF403AS/AF-EU, 20/caja	20	Unidad	1	20
7100148026	SF401SGAF-RCL	3M™ SecureFit™ 400 Gafas de seguridad, montura rojo/gris, recubrimiento antiempañante/antirrayaduras Scotchgard™ (K y N), lente incolora, SF401SGAF-RED-EU, 20/caja	20	Unidad	1	20

Gafas panorámicas de seguridad

3M™ GoggleGear™ Gafas de seguridad serie 500

Las gafas de seguridad 3M™ GoggleGear™ serie 500 brindan una gran protección antiempañante y tienen un diseño moderno, delgado y ligero.



- Gama de gafas de seguridad 3M™ GoggleGear™ de perfil pequeño con un diseño ligero que brindan comodidad durante todo el día y un flujo de aire indirecto que ayuda a evitar el empañamiento
- Diseño de lente curva esférica de primera calidad para un campo de visión horizontal y vertical óptimo
- El recubrimiento antiempañante 3M™ Scotchgard™ ofrece propiedades antiempañantes y antirrayaduras superiores

ID	Núm.	Descripción	Mínimo	Unidad de Venta	PP	UV
7100185183	GG501NSGAF-BLU	3M™ Goggle Gear™ 500 Gafas de seguridad, diadema de neopreno, recubrimiento antiempañante/antirrayaduras Scotchgard™ (K y N), lente incolora, GG501NSGAF-EU, 10/caja	10	Unidad	1	10

Protección Ocular

3M™ GoggleGear™ Gafas de seguridad serie 500

Las gafas de seguridad 3M™ GoggleGear™ serie 500 brindan una gran protección antiempañante y tienen un diseño moderno, delgado y ligero.



- Gama de gafas de seguridad 3M™ GoggleGear™ de perfil pequeño con un diseño ligero que brindan comodidad durante todo el día y un flujo de aire indirecto que ayuda a evitar el empañamiento
- Diseño de lente curva esférica de primera calidad para un campo de visión horizontal y vertical óptimo
- El recubrimiento antiempañante 3M™ Scotchgard™ ofrece propiedades antiempañantes y antirrayaduras superiores

ID	Núm.	Descripción	Mínimo	Unidad de Venta	PP	UV
7100074368	GG501SGA	3M™ Goggle Gear™ 500 Gafas de seguridad, recubrimiento antiempañante/antirrayaduras Scotchgard™ (K y N), GG501SGAF-EU, 10/caja	10	Unidad	1	10
7100185182	GG550SGAF	3M™ Goggle Gear™ 500 Gafas de seguridad, recubrimiento antiempañante/antirrayaduras Scotchgard™ (K y N), lente gris IR5, GG550SGAF-EU, 10/caja	10	Unidad		
7100185290	GG502SGAF	3M™ Goggle Gear™ 500 Gafas de seguridad, recubrimiento antiempañante/antirrayaduras Scotchgard™ (K y N), lente gris, GG502SGAF-EU, 10/caja	10	Unidad	1	10

3M™ GoggleGear™ Gafas de seguridad serie 2890

Las gafas de seguridad 3M™ GoggleGear™ serie 2890 son gafas de seguridad de alta cobertura disponibles con un recubrimiento antirrayaduras y antiempañante de alta calidad para una mayor visión y durabilidad. Nuestras gafas tienen un diseño moderno y delgado e incluyen una correa elástica de nailon ancha que permite ajustarlas fácilmente.



- Gama de gafas de seguridad 3M™ GoggleGear™ de perfil amplio, con espacio suficiente para ajustarlas sobre la mayoría de las gafas graduadas
- Disponibles como opciones de lentes de policarbonato resistentes a impactos y de lentes de acetato para una mayor resistencia a agentes químicos
- Disponibles en versiones con ventilación indirecta que protegen contra gotas de líquido y partículas de polvo grandes, así como en versiones con ventilación sellada que protegen contra partículas de polvo pequeñas y con protección antigases

ID	Núm.	Descripción	Mínimo	Unidad de Venta	PP	UV
7000032481	G2890A	3M™ Gafas de seguridad serie 2890, con ventilación indirecta, antiempañante, lente de acetato incolora, 2890A, 10/caja	10	Unidad	1	10
7000032480	G2890	3M™ Gafas de seguridad serie 2890, con ventilación indirecta, antirrayaduras/antiempañante, lente de policarbonato transparente, 2890, 10/caja	10	Unidad	1	10
7100146292	2891-SGAF	3M™ Gafas de seguridad serie 2890, con ventilación indirecta, recubrimiento antiempañante/antirrayaduras Scotchgard™ (K y N), lente incolora, 2891-SGAF, 10/caja	10	Unidad	1	10
7000032483	G2890SA	3M™ Gafas de seguridad serie 2890, selladas, antiempañante, lente de acetato incolora, 2890SA, 10/caja	10	Unidad	1	10
7000061924	G2890S	3M™ Gafas de seguridad serie 2890, selladas, antirrayaduras/antiempañante, lente de policarbonato transparente, 2890S, 10/estuche	10	Unidad	1	10
7100010431	G2895S	3M™ Gafas de seguridad serie 2890, selladas, antirrayaduras/antiempañante, tono para soldadura 5, 2895S, 10/caja	10	Unidad	1	10
7100146291	2891S-SGAF	3M™ Gafas de seguridad serie 2890, selladas, recubrimiento antiempañante/antirrayaduras Scotchgard™ (K y N), lente incolora, 2891S-SGAF, 10/caja	10	Unidad	1	10

ID = ID del Producto, Núm. = Número de Parte, PP = Paquete pequeño, UV = Unidad de Venta



Protección auditiva

Protección auditiva

Tapones

3M™ Tapones Desechables Serie 1100

Los tapones 1100 de 3M™ son tapones de espuma desechables que se han diseñado para insertarlos en el canal auditivo y ayudar a reducir la exposición a niveles peligrosos de ruido de hasta 37 dB.



- Reducen los niveles de ruido en hasta 37 dB
- El diseño cónico permite adecuarlos bien a una gran variedad de conductos auditivos
- La suave espuma hipoalergénica se ablanda con la temperatura corporal una vez insertada para un uso cómodo y prolongado

ID	Núm.	Descripción	Mínimo	Unidad de Venta	PP	UV
7100100263	1100R	3M™ Tapones Serie 1100 desechables, 37 dB, bolsa de recarga, sin cordón, 2000 pares/caja, 1100R	2000	Par	1	2000
7000103721	1100B	3M™ Tapones Serie 1100 desechables, 37 dB, botella de recarga, sin cordón, 500 pares/caja, 1100D	500	Par	1	500
7100100638	1110	3M™ Tapones Serie 1100 desechables, 37 dB, con cordón, 500 pares/caja, 1110	500	Par	100	500
7100100637	1100	3M™ Tapones Serie 1100 desechables, 37 dB, sin cordón, 200 pares/caja, 1100	1000	Par	1	1000

3M™ 1310 Tapones con banda

Los tapones con banda 3M™ E-A-R™ 1310 están diseñados con una diadema patentada con capacidad de flexión que se ajusta a los movimientos de la mandíbula y la cabeza, lo que garantiza un ajuste cómodo y seguro con baja presión constante en el oído. Nuestra robusta banda de plástico acetal azul puede ajustarse detrás de la cabeza o debajo de la barbilla, lo que la hace ideal para usuarios expuestos a ruidos intermitentes.



- Reducen los niveles de ruido en hasta 26 dB
- El diseño flexible ayuda a mantener una presión constante y cómoda independientemente del tamaño de la cabeza
- Innovadora banda flexible para un ajuste óptimo y una comodidad superior

ID	Núm.	Descripción	Mínimo	Unidad de Venta	PP	UV
7100089592	1310	3M™ E-A-R™ Tapones con banda, 26 dB, 10/caja, 1310	50	Unidad	1	50
7100100262	1311	3M™ E-A-R™ Tapones de repuesto, 26 dB, 20 pares/caja, 1311	100	Par	1	100

Protección auditiva

Orejas

3M™ PELTOR™ X4 Orejas

Las orejas PELTOR™ X4 de 3M™ son nuestros protectores auditivos ligeros y finos con almohadillas de espuma en las cazoletas y espaciadores para ayudar a aumentar la atenuación y proteger contra frecuencias bajas de hasta 33 dB. Cuentan con una diadema doble con aislamiento eléctrico que reduce la acumulación de calor en la parte superior de la cabeza.



- Reducen los niveles de ruido en hasta 33 dB
- La diadema ancha y plana está aislada eléctricamente, lo que hace que las orejas sean resistentes a la electricidad o „dieléctricas“
- La codificación por colores facilita la identificación del nivel de protección que se usa

ID	Núm.	Descripción	Mínimo	Unidad de Venta	PP	UV
7000103993	X4A	3M™ PELTOR™ X4A Orejas de diadema, 33 dB, alta visibilidad (10 orejas/caja)	10	Unidad	1	10
7100123162	X4B	3M™ PELTOR™ X4B Orejas arnés de nuca, 32 dB, alta visibilidad (10 orejas/caja)	10	Unidad	1	10
7000103994	X4P3	3M™ PELTOR™ X4P3 Orejas para casco con anclaje P3E, 32 dB, alta visibilidad (10 orejas/caja)	10	Unidad	1	10
7100095551	X4P5	3M™ PELTOR™ X4P3 Orejas para casco con anclaje P3E, 32 dB, alta visibilidad (10 orejas/caja)	10	Unidad	1	10
7100097444	225484	3M™ PELTOR™ X4P5E-OR Orejas para casco con anclaje P3E, 32 dB, naranja (10 orejas/caja)	10	Pack	1	10

3M™ PELTOR™ Optime™ I Orejas

Las orejas 3M™ PELTOR™ Optime™ I son nuestros protectores auditivos innovadores y ligeros, que reducen los niveles de ruido en hasta 28 dB. Cuentan con un diseño de perfil bajo que facilita combinarlas con otros equipos de seguridad y tienen unos acolchados suaves, amplios y confortables que reducen la presión alrededor de las orejas.



- Reducen los niveles de ruido en hasta 28 dB
- Diseño de bajo perfil que combina fácilmente con otros equipos de seguridad
- Almohadillas rellenas de una combinación exclusiva de líquido y espuma

ID	Núm.	Descripción	Mínimo	Unidad de Venta	PP	UV
7000038206	OPT1HP3E	3M™ PELTOR™ Optime™ I Orejas, 26 dB, alta visibilidad, versión montada en casco, H510P3E-469-GB	10	Unidad	1	10
7000039618	OPT1NU	3M™ PELTOR™ Optime™ I Orejas, 26 dB, amarillo, arnés de nuca, H510B-403-GU	10	Unidad	1	10
7000107744	OPT1P3A	3M™ PELTOR™ Optime™ I Orejas, 26 dB, amarillo, versión montada en casco, H510P3A-405-GU	20	Unidad		
7000043332	H510P3AF	3M™ PELTOR™ Optime™ I Orejas, 26 dB, amarillo, versión montada en casco, H510P3AF-405-GU	6	Unidad		
7000107745	OPT1P3B	3M™ PELTOR™ Optime™ I Orejas, 26 dB, amarillo, versión montada en casco, H510P3B-405-GU	20	Unidad		
7000107746	OPT1P3BB	3M™ PELTOR™ Optime™ I Orejas, 26 dB, amarillo, versión montada en casco, H510P3BB-405-GU	20	Unidad		
7000039617	OPT1P3E	3M™ PELTOR™ Optime™ I Orejas, 26 dB, amarillo, versión montada en casco, H510P3E-405-GU	20	Unidad		
7000107747	OPT1P3EA	3M™ PELTOR™ Optime™ I Orejas, 26 dB, amarillo, versión montada en casco, H510P3EA-405-GU	20	Unidad	1	20

ID = ID del Producto, Núm. = Número de Parte, PP = Paquete pequeño, UV = Unidad de Venta

Protección auditiva

3M™ PELTOR™ Optime™ I Orejeras

Las orejeras 3M™ PELTOR™ Optime™ I son nuestros protectores auditivos innovadores y ligeros, que reducen los niveles de ruido en hasta 28 dB. Cuentan con un diseño de perfil bajo que facilita combinarlas con otros equipos de seguridad y tienen unos acolchados suaves, amplios y confortables que reducen la presión alrededor de las orejas.



- Reducen los niveles de ruido en hasta 28 dB
- Diseño de bajo perfil que combina fácilmente con otros equipos de seguridad
- Almohadillas rellenas de una combinación exclusiva de líquido y espuma

ID	Núm.	Descripción	Mínimo	Unidad de Venta	PP	UV
7000107748	OPT1P3EB	3M™ PELTOR™ Optime™ I Orejeras, 26 dB, amarillo, versión montada en casco, H510P3EB-405-GU	20	Unidad	1	20
7000107751	OPT1P3H	3M™ PELTOR™ Optime™ I Orejeras, 26 dB, amarillo, versión montada en casco, H510P3H-405-GU	20	Unidad		
7000103737	OPT1HD	3M™ PELTOR™ Optime™ I Orejeras, 27 dB, alta visibilidad, diadema, H510A-470-GB	10	Unidad	1	10
7000038205	OPT1PL	3M™ PELTOR™ Optime™ I Orejeras, 28 dB, amarillo, plegable, H510F-404-GU	10	Unidad	1	10

Auriculares circumaurales

3M™ PELTOR™ WS™ ALERT™ X Orejeras

Las orejeras 3M™ PELTOR™ WS™ ALERT™ X disponen de Bluetooth® con micrófono de varilla y cancelación de ruido y se conectan a su teléfono móvil para realizar llamadas con manos libres y transmisión en entornos ruidosos. Las orejeras tienen una función de dependencia de nivel para la escucha ambiental y se sincronizan con una aplicación móvil para que los usuarios puedan configurarlas y ajustarlas fácilmente



- Este protector auditivo de alta atenuación está disponible en dos modelos: de diadema o con un acople para casco de protección
- Tecnología Bluetooth® para conectarlas a un dispositivo externo Bluetooth® y poder utilizar las funciones de manos libres y transmisión
- Micrófono de varilla con cancelación de ruido para transmitir conversaciones con claridad en entornos ruidosos

ID	Núm.	Descripción	Mínimo	Unidad de Venta	PP	UV
7100256658	MRX21P3E4WS6	3M™ PELTOR™ WS™ ALERT™ X Orejeras, cazoletas de color amarillo brillante, acopladas al casco, compatibles con aplicaciones móviles, MRX21P3E4WS6	1	Unidad	1	10
7100257811	MRX21A4WS6	3M™ PELTOR™ WS™ ALERT™ X Orejeras, cazoletas de color amarillo brillante, diadema, compatibles con aplicaciones móviles, MRX21A4WS6	1	Unidad	1	10



Protección de la cabeza y del rostro

Protección de la cabeza y del rostro

Cascos

3M™ combinaciones de arnés de cabeza serie G500

El casco de 3M™ de la serie G500 es una solución versátil y cómoda para usar como sistema de protección facial independiente o para protección facial y auditiva combinada.

- Ventilación para ofrecer mayor comodidad
- El diseño incorpora un soporte de cable para productos de comunicación de PELTOR™
- Una amplia gama de visores y pantallas faciales disponibles para muchas aplicaciones industriales



ID	Núm.	Descripción	Mínimo	Unidad de Venta	PP	UV
7000104156	G500OR	3M™ Combinación de arnés de cabeza, forestal, naranja, G500-OR	10	Unidad	1	10
7000103790	G5005C1	3M™ Combinación de arnés de cabeza, forestal, naranja, G500V5CH510-OR	12	Unidad	1	12
7000103820	G5005J	3M™ Combinación de arnés de cabeza, forestal, naranja, G500V5JH510-OR	12	Unidad	1	12
7000038216	G500GU	3M™ combinación de arnés de cabeza, industrial, amarillo, G500-GU	10	Unidad	1	10
7100029146	G500IND1	3M™ combinación de arnés de cabeza, industrial, amarillo, G500V5F11H51-GU	12	Unidad	1	12



Protección para la soldadura

Protección para la soldadura

Pantallas de soldadura

Pantallas de soldadura serie 9100 3M™ Speedglas™

Las pantallas de soldadura 3M™ Speedglas™ serie 9100 protegen a los trabajadores de la radiación, el calor y las chispas, al mismo tiempo que brindan una visión precisa de su trabajo.

- Disponibles lentes autooscurecentes en siete tonos oscuros variables (5, 8 y 9 a 13) para la mayoría de los tipos de soldadura por arco
- Disponible en múltiples modelos con varios tamaños de área de visión
- Disponible con o sin ventanas laterales



ID	Núm.	Descripción	Mínimo	Unidad de Venta	PP	UV
7100166722	501826	Pantallas de soldadura 3M™ Speedglas™ serie 9100, con ventanas laterales, con filtro de soldadura 9100XXi, 501826	1	Unidad	1	1

Pantallas de soldadura 3M™ Speedglas™ serie 100

La pantalla de soldadura 3M™ Speedglas™ serie 100 protege a los soldadores de chispas voladoras y desechos en el aire, y la lente autooscurecente protege los ojos de la luz intensa de la soldadura MIG, TIG y con electrodos revestidos, al mismo tiempo que ofrece una vista precisa del espacio de trabajo antes, durante y después de la soldadura. Con un adaptador de casco opcional, este casco es una excelente opción para soldadores que comiencen sus carreras, trabajadores manuales y aficionados al bricolaje.

- Pantalla de soldadura con adaptador de casco de protección opcional
- Excelente opción para soldadores que comiencen sus carreras, trabajadores manuales y aficionados al bricolaje
- El adaptador de casco de protección opcional permite la integración con protección para la cabeza



ID	Núm.	Descripción	Mínimo	Unidad de Venta	PP	UV
7100166702	751620	Pantallas de soldadura 3M™ Speedglas™ Serie 100, Trojan Warrior, con filtro de soldadura 100v, 751620	1	Unidad	1	1
7100166706	752520	Pantallas de soldadura 3M™ Speedglas™ serie 100, Ice Hot, con filtro de soldadura 100v, 751520	1	Unidad	1	1
7100166689	752420	Pantallas de soldadura 3M™ Speedglas™ serie 100, Razor Dragon, con filtro de soldadura 100v, 752420	1	Unidad	1	1
7100166688	752220	Pantallas de soldadura 3M™ Speedglas™ serie 100, Xterminator, con filtro de soldadura 100v, 752220	1	Unidad	1	1
7100166705	751120	Pantallas de soldadura 3M™ Speedglas™ serie 100, negras, con filtro de soldadura 100v, 751120	1	Unidad	1	1
7100166682	751101	Pantallas de soldadura 3M™ Speedglas™ serie 100, negras, con filtro pasivo, 751101	1	Unidad	1	1
7100166681	751100N	Pantallas de soldadura 3M™ Speedglas™ serie 100, negras, sin filtro de soldadura, 751100	1	Unidad	1	1

Protección para la soldadura

Lentes de oscurecimiento automático y soldadura pasiva

Filtros de soldadura autooscurecientes 3M™ Speedglas™ serie 100

Los filtros de soldadura autooscurecientes 3M™ Speedglas™ serie 100 son filtros de soldadura autooscurecientes de repuesto diseñados para usar con la pantalla de soldadura 3M™ Speedglas™ serie 100.

- Filtros de soldadura autooscurecientes de repuesto diseñados para usar con la pantalla de soldadura 3M™ Speedglas™ serie 100
- 100V - Tonos oscuros variables del 8 al 12. 100B tonos oscuros variables del 10 al 12
- Tono claro de 3



ID	Núm.	Descripción	Mínimo	Unidad de Venta	PP	UV
7100259002	750014	Filtros de soldadura autooscurecientes 3M™ Speedglas™ serie 100, 100B, tonos 3, 10-12, 750014	1	Unidad	1	10

Filtros de soldadura autooscurecientes 3M™ Speedglas™ serie 9100

Los filtros de soldadura autooscurecientes serie 9100 de 3M™ Speedglas™ están diseñados para el soldador profesional que utiliza la pantalla de soldadura serie 9100 de 3M™ Speedglas™. Estos filtros, que incorporan rangos de tonos oscuros 5, 8-13 y modos de desbaste y corte, son ideales para usar con la mayoría de procesos de soldadura por arco.

- Filtro de soldadura autooscureciente diseñado para usar con la pantalla de soldadura 3M™ Speedglas™ serie 9100, adecuado para la mayoría de los tipos de soldadura por arco
- Ofrece una distorsión mínima en toda el área de visión del filtro
- Se puede ajustar la sensibilidad de la detección del arco para una fiabilidad de transición insuperable. Tiempo de transición de claro a oscuro de 0,1 ms.



ID	Núm.	Descripción	Mínimo	Unidad de Venta	PP	UV
7100032397	500026	Filtros de soldadura autooscurecientes 3M™ Speedglas™ serie 9100, 9100XXi, 500026	1	Unidad	1	10

Filtros de soldadura autooscureciente 3M™ Speedglas™ 9002NC

La lente de soldadura 3M™ Speedglas™ 9002 se utiliza con la pantalla de soldadura 9000. Este lente ofrece una protección resistente y fiable con una óptica avanzada autooscureciente que se ajusta a sus condiciones de trabajo y brinda una vista que parece más clara, más brillante y más realista para un mejor control del charco de soldadura. Tono 3 claro con tonos oscuros ajustables 8-12. Interfaz de usuario simplificada, fácil de operar, con un área de visión más grande de 2,1" x 4,2".

- Interfaz de usuario fácil de operar y mantener
- Funciona con pilas CR2032 de litio de 3 V
- Tono 3 claro con tonos oscuros ajustables 8-12



ID	Núm.	Descripción	Mínimo	Unidad de Venta	PP	UV
7100114634	400085	Filtros de soldadura autooscureciente 3M™ Speedglas™ 9002NC, 400085	1	Pack	1	10



Ropas de trabajo y accesorios

Ropas de trabajo y accesorios

Monos desechables

3M™ Prenda de protección 4540+

3M™ Prenda de protección 4540+ está confeccionada con un bicomponente de alta calidad laminado no tejido y cuenta con un panel trasero triangular transpirable SMMMS muy cómodo. Esta prenda, suave y ligera, es una barrera excelente contra partículas peligrosas y salpicaduras de algunos líquidos.

- Barrera excelente contra partículas secas y determinadas salpicaduras de productos químicos líquidos (CE tipo 5/6)
- El material microporoso laminado, suave y ligero, desprende un número extremadamente bajo de fibras y se adapta bien al cuerpo, facilitando la libertad de movimiento.
- Capucha de 3 paneles, cierre de cremallera de doble carro y solapa de protección con cinta sellable, con espalda y tobillos elásticos para reducir el riesgo de exposición de la piel



ID	Núm.	Descripción	Mínimo	Unidad de Venta	PP	UV
7100036529	P4540XXL	3M™ Prenda de protección 4540+, 2XL	20	Unidad	1	20
7100041597	P45403XL	3M™ Prenda de protección 4540+, 3XL	1	Caja	0	1
7100041420	P45404XL	3M™ Prenda de protección 4540+, 4XL	1	Caja	0	1
7100040416	P4540L	3M™ Prenda de protección 4540+, L	20	Unidad	1	20
7100040087	P4540M	3M™ Prenda de protección 4540+, M	20	Unidad	1	20
7100040415	P4540S	3M™ Prenda de protección 4540+, S	20	Unidad	1	20
7100040086	P4540XL	3M™ Prenda de protección 4540+, XL	20	Unidad	1	20

3M™ Mono de pintor reutilizable 51851

El mono reutilizable 51851 de 3M™ tiene certificación CE de categoría III según las normas de Tipo 6 y EN 1149 para reducir la acumulación de carga estática. Fabricado con material de poliéster con hilos de fibra de carbono que se extienden verticalmente por el tejido, se puede lavar hasta 30 veces a 40 °C. También ofrece rodilleras y un panel trasero con ventilación para ofrecer el equilibrio óptimo entre protección y comodidad.

- Reutilizable hasta 30 lavados a 40 °C
- Cumple con la norma EN1149-5:2018 respecto de las propiedades antiestáticas de protección
- Rodilleras de espuma EVA



ID	Núm.	Descripción	Mínimo	Unidad de Venta	PP	UV
7100147722	518512XL	3M™ Mono reutilizable 51851, 2XL	10	Unidad	1	10
7100147721	51851L	3M™ Mono reutilizable 51851, L	10	Unidad	1	10
7100147723	51851M	3M™ Mono reutilizable 51851, M	10	Unidad	1	10
7100147724	51851XL	3M™ Mono reutilizable 51851, XL	10	Unidad	1	10

Procedimientos operativos estándar de 3M

Procesos para el éxito

Si quiere obtener resultados realmente espectaculares en su taller de chapa y pintura, conozca las mejores prácticas, procesos y procedimientos que puede llevar a cabo. Desde la reparación de metales y plásticos hasta el lijado, el acabado de pinturas y la limpieza de automóviles, 3M tiene los productos y procesos de reparación que necesita.

En nuestros procedimientos operativos estándar, encontrará procedimientos paso a paso de principio a fin, como la reparación y restauración de carrocerías, plásticos y paneles, cómo enmascarar un vehículo, lijar la imprimación, aplicar imprimación con taco, preparar parachoques y paneles cataforesis, así como mezclar y pulverizar con cazoletas de pintura desechables. Recomendamos seguir estos procedimientos operativos estándar para que pueda realizar reparaciones de la más alta calidad durante la aplicación de pintura y realizar un excelente trabajo a fin de satisfacer a sus clientes.

3M Standard Operating Procedures Recommended Net Sanding Process CUBITRON II

PERSONAL SAFETY

- 1 Sanding down the job area**
 - 3M™ Cubitron™ II Net Abrasive Disc 120+ - 150+
 - To prolong the life of the backup pad when sanding with net abrasive discs (30 mm) it is recommended that Festool Automotive Systems Protection Pad is used (PN 300353), Protection Pad PP-STF (P155).
 - Festool Automotive Systems electric sander ETS 150/5 or Festool Automotive Systems pneumatic sander LEX 3 150/5 or 150/7.
- 2 Fine sanding of the filler**
 - 3M™ Cubitron™ II Net Abrasive Disc 220+ - 240+
 - Refine previous sanding scratches which reduces the possibility of solvents from the body filler penetrating into the OEM paint layers. If this happens it can lead to surface swelling around the repair.
- 3 Sanding the body filler**
 - 3M™ Cubitron™ II Net Abrasive Disc 150+ - 240+
 - Initial shaping of the body filler.
 - Ensure that you use dust extraction.
 - Identify and highlight sanding scratches through the application of dry guide coat.
- 4 The sanding of the gaps and recesses**
 - 3M™ Grippy Sanding Cloth, P800 - P1000.
 - Note: This product is recommended for maximum process safety.
- 5 Fine sanding of a curved area**
 - 3M™ Cubitron™ II Net Abrasive Disc 320+
 - It is advisable to work with a soft interface pad when sanding curved areas.
 - Tip: The choice of the fine grit has to be adjusted to the solvent sensitivity of the original paint, the finer the sanding before primer application.
- 6 The sanding of the primer on the body**
 - 3M Hookit™ Hand Block and 3M Abrasives 320+ - 400+
 - Highlight the texture and structure of the primer using dry guide coat.
 - For best result and the most efficient process always use dust extraction.
- 7 The sanding of primer**
 - 3M™ Grippy Sanding Cloth, P800 - P1000.
 - Note: This product is recommended for maximum process safety.
 - Identify and highlight sanding scratches through the application of dry guide coat.
- 8 Coarse sanding of primer**
 - Eccentric sanding with 3M Abrasives 400+ - P500.
 - For critical colours use a 3M™ Hookit™ Flexible Foam Disc P500 as a last sanding step after 400+.
 - Dusting of the surface with 3M™ Scotch-Brite™ Abrasives Disc.
 - Tip: It is advisable to work with a soft interface pad sanding curved areas.
- 9 Sanding to a smooth finish**
 - 3M™ Hookit™ Flexible Foam Disc P800 - P1000
 - Prepare adjacent areas of the OEM clearcoat.
 - Note: This product is recommended for maximum process safety.

3M United Kingdom plc Automotive Aftermarket
3M Centre, Cuckfield Road, PO10 9BT
Phone: +44 (0)1293 227 6399
sales@uk.3m.com
www.3m.co.uk

3M Ireland Limited Automotive Aftermarket
The Forge Building, The Park, Carrigrohane, Dublin 18
Phone: +353 (0)1 206 0200
sales@ireland.3m.com
www.3m.com

3M Canada, Hookit and Scotch-Brite are trademarks of 3M Company. © 2013 3M. All rights reserved.

powered by **FESTOOL** Automotive Systems

3M CUBITRON II 3M Sanding Process

PERSONAL SAFETY

- 1 Sanding down the job area**
- 2 Fine sanding of the filler**
- 3 Sanding the body filler**
- 4 The sanding of the gaps and recesses**
- 5 Fine sanding of a curved area**
- 6 The sanding of the primer on the body**
- 7 The sanding of primer**
- 8 Coarse sanding of primer**
- 9 Sanding to a smooth finish**

FESTOOL Automotive Systems

3M CUBITRON II 3M Car Body Repair Process

PERSONAL SAFETY

- 1 Sanding down the job area**
- 2 Fine sanding of the filler**
- 3 Sanding the body filler**
- 4 The sanding of the gaps and recesses**
- 5 Fine sanding of a curved area**
- 6 The sanding of the primer on the body**
- 7 The sanding of primer**
- 8 Coarse sanding of primer**
- 9 Sanding to a smooth finish**

FESTOOL Automotive Systems

3M 3M Paint Application Process

PERSONAL SAFETY

- 1 Sanding down the job area**
- 2 Fine sanding of the filler**
- 3 Sanding the body filler**
- 4 The sanding of the gaps and recesses**
- 5 Fine sanding of a curved area**
- 6 The sanding of the primer on the body**
- 7 The sanding of primer**
- 8 Coarse sanding of primer**
- 9 Sanding to a smooth finish**

FESTOOL Automotive Systems

3M 3M Panel Bonding Process

PERSONAL SAFETY

- 1 Sanding down the job area**
- 2 Fine sanding of the filler**
- 3 Sanding the body filler**
- 4 The sanding of the gaps and recesses**
- 5 Fine sanding of a curved area**
- 6 The sanding of the primer on the body**
- 7 The sanding of primer**
- 8 Coarse sanding of primer**
- 9 Sanding to a smooth finish**

FESTOOL Automotive Systems



Visite www.3m.com.es/reparacionautomovil para descargar una guía específica para sus necesidades.



Índice de Productos

Número de Parte	Página
01647	19
01649	19
02048	45
03636	42
03637	41
04748	77
04904	77
05887	78
05917TF	71
05967	146
06057	145
06058	146
06059	146
06060	146
06357	154
06851	148
07524	33
07525	33
07528N	33
08014	72
08193	79
08463	88
08563	88
08851	71
08852	90
08861	92
08881	93
08909	90
08911	90
08991	75
09035E	99
09376	134
09377	134
09378	140
09550	139
09560P	142
09651	142
1100	178
1100B	178
1100R	178
1110	178
1310	178
1311	178
13928	49
148076	33
15526	49
16000	121
16001	122
16023	122
16024	121
16026	121
16032	122
16033	122
16034	122
16035	122
16036	122
16037	122
16038	122

Número de Parte	Página
16039	122
16042	122
16044	122
16046	122
16105	122
16106	122
16112	121
16114	121
16115	122
16119	122
16122	122
16312	121
164420	34
164421	34
16577	113
16740	121
16742	122
16743	123
16752	121
16754	122
16757	122
20382	80
20480	119
206192	46
206194	46
206196N	46
206197N	46
20677	119
225484	179
25115	47
26030	116
26035	119
26036	119
26044	119
26121	120
26124	120
26338	153
26709	108
26778	106
26809	109
26820	109
26832	107
26835	111
26837	111
26838	112
26841	112
26878	106
26912	108
26913	109
26914	108
26978	107
2891-SGAF	176
2891S-SGAF	176
30344E	136
31641	13
31642	13
31643	13
31644	13

Número de Parte	Página
31645	13
31646	13
31647	13
31650	14
31651	14
31652	14
31653	14
31654	14
31655	14
31656	14
31665	14
31666	14
31667	14
31668	14
31669	14
31670	14
31671	14
31679	13
31680	13
31681	13
31682	14
31683	14
31684	14
31685	14
33034	138
33035	138
33279	141
33545	27
33546	27
33547	27
33548	27
33549	27
34102E	60
34103E	60
34120	136
34121	136
34122	137
34123	138
34124	136
34125	137
34126	137
34127	138
34128	56
34129	56
34131E	130
34134E	132
34550	36
34551	36
34552	36
34553	36
34554	36
34555	36
34556	36
34560	36
34561	35
34562	35
34563	35
34564	35

Número de Parte	Página
34565	35
34566	35
34572	36
34573	36
34574	36
34575	36
34576	36
34577	36
34578	36
35109	47
35110	47
35111	47
35112	47
35113	47
35114	47
35116	47
35123	52
35124	47
35825	51
35826	51
35828	51
36102E	131
36106E	131
36110E	135
36113E	136
36420	15
36421	15
36422	15
36423	15
36424	15
36425	15
36426	15
36462	36
36463	36
36464	37
36465	37
36466	37
36467	37
36468	37
36470	37
36471	37
36472	37
36473	37
36474	37
36475	37
36476	37
36856	148
36863	147
400085	185
4251+	163
4255+	163
4277+	163
4279+	163
471AZ3	157
471Z6	157
500026	185
50079	25
501	167

Índice de Productos

Número de Parte	Página
501826	184
50389	140
50458	123
50480	122
50578	123
50602	93
50677	123
5073A	123
50774	50
51003	84
51053	22
51054	22
51055	22
51057	22
51077	86
51090	25
51092	25
51099	22
51304	22
51371	21
51373	21
51374	21
51375	21
51376	21
51377	21
51379	21
51381	21
51382	21
51383	21
51408	39
51588	38
51589	38
51590	38
51591	38
51592	38
51610	16
51611	16
51612	16
51614	16
51615	16
51616	16
51677	133
518512XL	130, 188
51851L	130, 188
51851M	130, 188
51851XL	130, 188
51880	28
51887	28
51888	29
51889	28
51890	28
51891	28
51893	33
51894	33
51923	33
52020	16
55045	77
55047	68

Número de Parte	Página
58115	68
5935	165
6059	165
61072	41
61080	41
61081	41
61082	41
61083	41
61122	28
64860	57
64861	57
64862	57
65054	32
65055	32
65056	32
65069	32
65070	32
65071	32
6700S	162
6772	164
6782	164
6783	164
6885	168
6900S	162
6911	165
6915	165
6972	172
7447PRO	48
7448+	48
7448PRO	48
750014	185
7501	163
7502	163
7503	163
751100N	184
751101	184
751120	184
751620	184
752220	184
752420	184
752520	184
80307	149
8090	69
83321	30
83322	30
83323	30
83326	30
83497	52
8365	70
83978	53
8851WK	89
8873	92
8874	92
9320D+BLK	162
9330+BLK	162
AB14281	61
AB14291	61
D3125	166

Número de Parte	Página
D3135	166
D3138	166
D701	167
D7915	166
D7925	166
D8051	166
D8051E	166
D8055	166
D8059	166
D8094	166
D8095	166
D9038	166
G2890	176
G2890A	176
G2890S	176
G2890SA	176
G2895S	176
G5005C1	182
G5005J	182
G500GU	182
G500IND1	182
G500OR	182
GG501NSGAF-BLU	175
GG501SGA	176
GG502SGAF	176
GG550SGAF	176
H510P3AF	179
HF801	165
HF801SD	164
HF802	165
HF802SD	164
HF803	164
HF803SD	164
IO5531	32
IO5532	32
M306	168
M406	168
MRX21A4WS6	180
MRX21P3E4WS6	180
OPT1HD	180
OPT1HP3E	179
OPT1NU	179
OPT1P3A	179
OPT1P3B	179
OPT1P3BB	179
OPT1P3E	179
OPT1P3EA	179
OPT1P3EB	180
OPT1P3H	180
OPT1PL	180
P45403XL	130, 188
P45404XL	130, 188
P4540L	130, 188
P4540M	130, 188
P4540S	130, 188
P4540XL	130, 188
P4540XXL	130,

Número de Parte	Página
PN00315	188
PN00316	19
PN00317	19
PN00694	19
PN00696	19
PN009678	155
PN009973	155
PN01970	44
PN01971	44
PN01972	44
PN01973	43
PN01974	43
PN01975	43
PN01976	43
PN01977	43
PN01978	43
PN01979	43
PN01980	43
PN01981	43
PN01982	43
PN01987	43
PN02045	45
PN02049	45
PN02600	35
PN02601	35
PN03020	76
PN03631	42
PN03633	42
PN03639	41
PN036852	147
PN03808	35
PN03809	35
PN03810	35
PN04394	40
PN04395	39
PN04396	39
PN04397	39
PN04398	39
PN04400	39
PN04493	39
PN04494	39
PN04533	40
PN04545	40
PN04908	79
PN05096	88
PN05170	50
PN05171	50
PN05172	50
PN05173	50
PN05174	58
PN05187	40
PN05275	40
PN05276	40
PN05277	40
PN05278	40
PN05279	40
PN05281	40

Índice de Productos

Número de Parte	Página
PN05282	40
PN05527	32
PN05528	32
PN05539	56
PN05540	56
PN05600	25
PN05601	25
PN05684	51
PN05704	141
PN05705	141
PN05717	53
PN05717M	53
PN05737	139
PN05738	139
PN05742	51
PN05771	55
PN05774	55
PN05791	54
PN05792	54
PN05888	77
PN05900	78
PN05901	78
PN05916	156
PN05967	146
PN05968	146
PN05969	146
PN05970	146
PN05971	146
PN06281	156
PN06282	156
PN06283	156
PN06284	156
PN06291	156
PN06294	152
PN06304	152
PN06309	152
PN06310	152
PN06311	152
PN06313	152
PN06314	156
PN06345	155
PN06347	155
PN06348	155
PN06349	155
PN06396	77
PN06525	154
PN06528O	154
PN06780	147
PN06800	155
PN06839	148
PN06847	148
PN06941+	167
PN06942+	167
PN07333	68
PN07447	47
PN07480	32
PN07580N	34
PN07581	34

Número de Parte	Página
PN07582N	34
PN07652	56
PN07813	146
PN07838	145
PN07895	152
PN07897	152
PN07898	152
PN07899	152
PN07910	98
PN08007	74
PN08012	74
PN08013	72
PN08069	157
PN08080	69
PN08115	68
PN08117	72
PN08158	90
PN08159	90
PN08190	72
PN08198	79
PN08475	76
PN08509	81
PN08537	70
PN08540	72
PN08568	75
PN08571	72
PN08603	81
PN08605	73
PN08610	75
PN08611	75
PN08612	75
PN08613	81
PN08615	81
PN08631	96
PN08684	70
PN08689	70
PN08694	70
PN08800	88
PN08801	74
PN08840	89
PN08851	71
PN08855	69
PN08875	92
PN08877	92
PN08881	93
PN08882	93
PN08888	92
PN08901	90
PN08984	96
PN08993	73
PN08996	115
PN08997	115
PN09308	135
PN09374N	130
PN09375	133
PN09552	55
PN09553	55
PN09560	142

Número de Parte	Página
PN09660	98
PN09678	155
PN09930	74
PN09973	155
PN100951	20
PN100954	20
PN100959	20
PN16025	120
PN16121	123
PN16124	123
PN16219	121
PN16298	121
PN16299	121
PN16571	114
PN16587	112
PN16609	113
PN16611	113
PN16612	113
PN20427	53
PN20573A	119
PN20587	119
PN20730	120
PN23318	153
PN23324	153
PN23348	153
PN26000	116
PN26001	116
PN26022	119
PN26023	116
PN26024	116
PN26026	116
PN26032	119
PN26033	119
PN26038	119
PN26039	119
PN26102	119
PN26112	116
PN26114	116
PN26115	116
PN26119	119
PN26122	116
PN26199	119
PN26200	119
PN26204	119
PN26205	119
PN26312	116
PN26614	113
PN26618	113
PN26620	113
PN26710	120
PN26712	108
PN26713	108
PN26714	108
PN26716	108
PN26718	108
PN26720	108
PN26740	116
PN26752	116

Número de Parte	Página
PN26811	109
PN26814	109
PN26818	109
PN26833	110
PN26834	111
PN26839	110
PN26840	110
PN28729	54
PN30367	24
PN30368	24
PN30369	24
PN30370	24
PN30371	24
PN30804	26
PN30806	26
PN33033	138
PN33039	132
PN33042	138
PN33271	57, 142
PN33377	30
PN33379	30
PN33380	30
PN33389	30
PN33391	30
PN33392	30
PN33407	29
PN33409	29
PN33410	29
PN33431	29
PN33437	49
PN33439	49
PN33440	49
PN33443	49
PN33445	49
PN33446	49
PN33449	49
PN33451	49
PN33452	49
PN33455	34
PN33456	34
PN33467	34
PN33470	31
PN33471	31
PN33472	31
PN33538	27
PN33539	27
PN33540	27
PN33541	27
PN33542	27
PN33543	27
PN33544	27
PN33550	27
PN33551	27
PN33552	27
PN33553	27
PN33554	27
PN33573	61
PN33575	61

Índice de Productos

Número de Parte	Página
PN33577	61
PN33579	60
PN33583	62
PN33585	62
PN33586	62
PN33588	62
PN33892	46
PN33895	46
PN33909	52
PN34337	45
PN34339	45
PN34340	45
PN34341	45
PN34342	45
PN34343	45
PN34417	23
PN34419	23
PN34420	23
PN34421	23
PN34422	23
PN34423	23
PN34567	98
PN34568	97
PN34780N	24
PN34781	24
PN34782N	24
PN34783	24
PN34784N	24
PN34785	24
PN34800	23
PN34801	23
PN34802	23
PN34803	23
PN34804	23
PN34805	23
PN358	80
PN36876	149
PN36877	149
PN36878	149
PN36879	149
PN36880	149
PN36881	149
PN36882	149
PN37455	86
PN38070	96
PN4903	76
PN50018	135
PN50080	19
PN50081	19
PN50083	19
PN50085	19
PN50086	19
PN50087	19
PN50088	19
PN50293	146
PN50312	81
PN50330	42
PN50331	42

Número de Parte	Página
PN50333	42
PN50335	43
PN50337	42
PN50338	42
PN50339	43
PN50340	43
PN50341	26
PN50367T	99
PN50371T	99
PN50383	133
PN50388	140
PN50391	53
PN50392	53
PN50394	53
PN50396	55
PN50397	55
PN50400	97
PN50401N	98
PN50402	115
PN50403	115
PN50404	115
PN50405	115
PN50406	114
PN50407	114
PN50408	114
PN50409	114
PN50410	89
PN50411	114
PN50412	114
PN50413	26
PN50414	26
PN50415	26
PN50416	142
PN50421	154
PN50443	20
PN50445	20
PN50446	20
PN50447	20
PN50448	20
PN50449	20
PN50451	20
PN50453	20
PN50454	20
PN50455	20
PN50457	140
PN50474	53
PN50475	53
PN50486	97
PN50487	139
PN50488	140
PN50489	98
PN50499	139
PN50534	22
PN50535	21
PN50536	140
PN50539	54
PN50540	54
PN50544	55

Número de Parte	Página
PN50545	55
PN50547	55
PN50548	55
PN50598	85
PN50600	73
PN50601	78
PN50604	73
PN50708	140
PN50716	19
PN50717	19
PN50719	19
PN50721	19
PN50723	19
PN50725	19
PN50726	19
PN50728	50
PN50729	50
PN50740	70
PN50743	43
PN50781	50
PN50800	99
PN50801	99
PN50802	99
PN50803	99
PN50804	99
PN50874	139
PN50875	139
PN50878	139
PN50879	139
PN50880	140
PN50887	35
PN50913	22
PN50962	139
PN50977	153
PN50978	153
PN50980	153
PN50981	153
PN50988	145
PN50989	145
PN51002	84
PN51004	84
PN51009	86
PN51020	22
PN51075	85
PN51076	85
PN51122	54
PN51123	54
PN51124	54
PN51125	54
PN51126	55
PN51127	55
PN51130	26
PN51131	26
PN51154	24
PN51155	24
PN51156	24
PN51157	24
PN51158	24

Número de Parte	Página
PN51263	23
PN51264	23
PN51265	23
PN51266	24
PN51267	24
PN51369	16
PN51370	16
PN51386	37
PN51387	38
PN51388	38
PN51389	38
PN51390	38
PN51391	37
PN51393	37
PN51395	37
PN51399	39
PN51400	39
PN51401	39
PN51402	39
PN51403	39
PN51404	39
PN51406	39
PN51411	38
PN51412	38
PN51413	38
PN51414	38
PN51415	38
PN51416	37
PN51418	38
PN51421	16
PN51422	16
PN51423	16
PN51424	16
PN51426	16
PN51428	16
PN51596	42
PN51599	38
PN51600	38
PN51601	38
PN51602	38
PN51603	38
PN51613	16
PN51617	16
PN51626	15
PN51627	15
PN51629	15
PN51630	15
PN51631	15
PN51654	19
PN51656	20
PN51657	20
PN51658	20
PN51659	20
PN51660	20
PN51661	20
PN51662	20
PN51663	20
PN51664	20

■ Índice de Productos

Número de Parte	Página
PN51665	20
PN51666	20
PN51815	130
PN51871	145
PN51875	80
PN52022	38
PN52023	38
PN52024	39
PN52025	39
PN52026	15
PN52027	15
PN52028	16
PN55535	142
PN58012	71
PN60053	44
PN60054	44
PN60055	44
PN60056	44
PN60057	44
PN60058	44
PN60060	44
PN60063	44
PN61073	41
PN61074	41
PN61075	41
PN61076	41
PN61077	41
PN61078	41
PN61079	41
PN80110	145
PN80345	134
PN80347	97
PN80349	132
PN80350	19
PN80351	19
PN80352	19
S133L	169
S133S	169
S200+	172
S655	169
SF201AFV	174
SF201AS	174
SF201SGAF-BLU	174
SF401AF	175
SF401SGAF-BAM	174
SF401SGAF-BBW	175
SF401SGAF-BCL	174
SF401SGAF-BFM	174
SF401SGAF-BGR	174
SF401SGAF-BIO	174
SF401SGAF-BOG	175
SF401SGAF-RCL	175
SF402AF	175
SF403AF	175
SF408AS	175
SF410AS	175
SS6600	171
SS6601	171

Número de Parte	Página
SS6602	171
TR-681	172
TR6130E	171
TR619E	170
TR6310E	171
TR6580E	171
TR6600	171
TR6710E	171
TR819	170
X4A	179
X4B	179
X4P3	179
X4P5	179
xxx	29, 31, 46, 57

Condiciones Generales de Venta de 3M para 2023

Cláusula 1 — Ámbito de aplicación

Las presentes Condiciones Generales de Venta se aplicarán a partir del 1 de enero de 2023, excluyendo las condiciones de compra del Comprador y cualesquiera otras condiciones generales de venta del Vendedor, a la totalidad de las ventas de productos y servicios que las entidades de 3M domiciliadas en España o en Portugal (el «Vendedor») efectúen con clientes profesionales (el «Comprador») para ser entregadas como parte de sus respectivas ventas nacionales en España o Portugal. Las ventas en el Extranjero estarán sujetas a condiciones y requisitos concretos que deberán convenirse entre 3M y el Comprador.

Cláusula 2 — Pedido

Todos los pedidos implican la aceptación de las presentes Condiciones Generales de Venta y deben aceptarse expresamente por el Vendedor. El Vendedor no garantiza la disponibilidad o continuidad del producto. El Vendedor se reserva el derecho a rechazar los pedidos que no cumplan con las unidades de entregas especificadas por él. El Vendedor deberá aprobar expresamente cualquier excepción al acuerdo o de la oferta de precios (p. ej., la solicitud incluida en el pedido). El mero acuse de recibo no constituirá una aprobación.

Cláusula 3 — Precio y condiciones comerciales

Los productos y los servicios se facturarán de conformidad con las listas de precios que estén en vigor en la fecha en que el Vendedor reciba el pedido. El Vendedor podrá modificar en cualquier momento la totalidad o parte de los precios y de las condiciones comerciales, especialmente ante acontecimientos que afecten a la producción o al suministro de los productos, como un incremento en el precio de las materias primas, fluctuaciones de divisa, costes de entrega, la aplicación de la normativa en vigor o, en términos más generales, cualquier acontecimiento que aumente los costes de los productos. El precio aplicable se confirmará y convendrá durante el proceso de realización del pedido.

Los precios indicados son válidos sin incluir descuentos e impuestos y para el pedido mínimo que se define en la lista de precios en vigor. Si no se especifica en la lista de precios, el importe mínimo del pedido será de 500 EUR, sin incluir el IVA. Si no se alcanza el importe mínimo, el Vendedor se reserva el derecho de rechazar el pedido a su entera discreción, o de aplicar un cargo único de 50 EUR en concepto de gastos de gestión adicionales.

Cláusula 4 — Facturación/Pago

A menos que el Vendedor apruebe específicamente lo contrario de conformidad con la legislación aplicable, las facturas se emitirán en el momento del envío. Salvo que se establezca lo contrario, las facturas del Vendedor deberán abonarse en el plazo de treinta (30) días a contar desde su fecha de emisión. No se concederá ningún descuento por el pago en efectivo. Los pagos deberán enviarse a la dirección que se indica en el membrete de la factura.

La fecha de pago se refiere a la fecha en la que este se haga efectivo al Vendedor y no la fecha en la que se reciba el justificante de pago.

Únicamente se aplicará una compensación legal (excepto en el caso de indemnizaciones o sanciones), siempre que se cumplan las condiciones de esta operación.

No se concederá ningún aplazamiento de pago sin el consentimiento formal previo del Vendedor.

Toda controversia entre las Partes relativa a la facturación deberá notificarse en el plazo de 12 meses desde la fecha de la factura. La parte de la factura que no sea objeto de controversia deberá abonarse en la fecha de vencimiento.

El impago de una factura en su fecha de vencimiento dará lugar a lo siguiente una vez transcurrida dicha fecha:

- Los importes que queden pendientes de pago deberán abonarse con carácter inmediato, independientemente de los métodos de pago y de los plazos previstos inicialmente, incluidas las demás facturas emitidas al Comprador, incluso si aún no han vencido.
- Se aplicarán cargos por retraso en el pago calculados tomando como base el tipo de interés aplicado por el BCE en su última operación de refinanciación incrementado en ocho (8) puntos.
- El Vendedor tendrá derecho a suspender la ejecución del resto de pedidos en curso, así como a rechazar o posponer nuevos pedidos del Comprador.
- El Vendedor tendrá derecho a facturar gastos de recuperación por importe de 40 EUR.

Cláusula 5 — Transmisión de la propiedad – Transmisión de los riesgos

El Vendedor conservará la propiedad de los productos vendidos hasta que el precio, incluido el principal y los costes accesorios, se hayan pagado efectivamente por completo. En caso de que el cobro no resulte efectivo, el Vendedor tendrá derecho a recuperar los productos, independientemente de que sigan en poder del Comprador.

En cualquier caso, la transmisión de riesgos (en particular con respecto a la pérdida o al deterioro de los productos) al Comprador se hará efectiva en la fecha del primer intento de entrega en la dirección que el Comprador hubiera proporcionado como lugar de entrega.

Cláusula 6 — Entrega

Salvo acuerdo en contrario, el Vendedor nombrará a un transportista que enviará los productos a la dirección de entrega proporcionada por el Comprador de conformidad con las condiciones del Vendedor (en particular, la zona y los plazos de entrega mínimos).

Excepto en el caso de las exportaciones donde se aplicará el incoterm acordado, el Vendedor será responsable del transporte y de cualquier pérdida o daño a los productos.

El Vendedor acuerda hacer todo lo posible por entregar los productos de conformidad con los plazos de entrega aplicables de 3M. En caso de retraso injustificado por parte del Vendedor, el Comprador podrá solicitar que se cancele la venta correspondiente, excluyendo todas las solicitudes de indemnización o penalización, tras presentar una notificación formal de reclamación si no recibe respuesta del Vendedor en el plazo de quince (15) días a contar desde su recepción.

La fecha de recepción de los productos se registrará mediante un albarán validado por el Comprador, que incluirá también cualquier reclamación relativa a los defectos visibles (falta de unidad de transporte, embalaje externo defectuoso).

A partir de la fecha de entrega, el Comprador se compromete a:

- notificar al transportista cualquier daño de transporte con respecto a los plazos legales obligatorios (que generalmente requieren una notificación "sin demora" o de hasta 10 días dependiendo del modo de transporte). Cualquier incumplimiento de este compromiso liberará a 3M de cualquier responsabilidad con respecto a los daños de transporte.
- notificar por escrito al Vendedor en un plazo de diez (10) días naturales cualquier reclamación relacionada con el pedido (por ejemplo, la falta de un producto, referencias erróneas, etc.). A falta de reclamación en este plazo, todos los productos entregados por el Vendedor se considerarán aceptados en el momento de la entrega y plenamente conformes con el pedido, en particular por lo que se refiere a la cantidad y la calidad (sin perjuicio de otras garantías imperativas).

En caso de una consulta o reclamación concreta, documentada y verificada con respecto a la entrega de los productos, la responsabilidad del Vendedor quedará limitada, a elección del Vendedor y con sujeción a las leyes imperativas en vigor, al reemplazo de los productos o al reembolso del precio de compra de los productos afectados, excluyendo el derecho del Comprador de solicitar otras penalizaciones o indemnizaciones.

Cláusula 7 — Garantía — Limitación de la responsabilidad

7.1 Garantía/Responsabilidad del Vendedor

A menos que se establezca lo contrario, los productos suministrados por el Vendedor se benefician únicamente de las disposiciones aplicables imperativas en materia de garantías y de responsabilidad. De conformidad con lo anterior, la responsabilidad del Vendedor queda limitada, a juicio exclusivo del Vendedor, a la reparación, el reemplazo o el reembolso del precio de compra del producto, excluyendo el derecho del Comprador de solicitar cualquier otra penalización o indemnización. El Vendedor no será responsable de ningún otro daño directo, indirecto, material, inmaterial, incidental o consecuente.

7.2 Responsabilidad del Comprador

3M suministra Productos de conformidad con la documentación correspondiente de 3M, excluyendo cualquier otro documento. El Comprador garantiza que posee las instrucciones operativas y las instrucciones de uso de los Productos vendidos, y se compromete a respetarlas sin reservas. Antes de utilizar un producto o de recomendar su uso en un caso o entorno concreto, el Comprador deberá asegurarse de que el Producto se corresponda adecuadamente con el uso previsto, realizando pruebas preliminares.

Cumpliendo con la documentación de los Productos, el Comprador será plenamente responsable de la utilización, el almacenamiento y el entorno de uso de los Productos, así como del asesoramiento y las recomendaciones que proporcione con respecto a los Productos del vendedor, ya que este último no podrá verificar ni controlar estos elementos que se encuentra fuera de su ámbito de control.

Se recuerda que la información y las recomendaciones de uso en relación con los Productos de 3M se vinculan a cada Producto en cuestión y no podrán aplicarse a ningún otro producto o entorno. Toda acción o uso de los Productos que no cumpla con lo anterior se realizará bajo la responsabilidad exclusiva del usuario y por su cuenta y riesgo.

El cumplimiento de la información y de las recomendaciones en relación con los Productos se entenderá sin perjuicio del cumplimiento de cualquier otra regla (reglas de seguridad, normas, procedimientos, etc.) que pueda estar en vigor, especialmente las relativas al entorno y a las condiciones de uso. El grupo de 3M, que no puede verificar ni controlar estos elementos, no podrá considerarse responsable de ninguna consecuencia derivada de la infracción de dichas reglas, que, en todo caso, se encuentran fuera de su ámbito de decisión y control.

Cláusula 8 — Propiedad intelectual

Los derechos de propiedad intelectual vinculados a los productos y los servicios, es decir todos los derechos reconocidos por la ley de propiedad industrial (patentes, marcas, logotipos, modelos de utilidad, diseños industriales, topografías de productos semiconductores y cualquier otro derecho similar), así como a la ley de propiedad intelectual (incluidas las matrices, los dibujos, las fotografías, las herramientas, los estudios técnicos y otros documentos susceptibles de protección como derechos de autor, derechos conexos y *sui generis*) y todos los derechos de los titulares sobre los conocimientos técnicos (*know-how*) o los secretos empresariales del Vendedor, continuarán siendo propiedad exclusiva del Vendedor, a menos que se acuerde formalmente lo contrario, incluso en el caso en que el Comprador pudiera haber pagado un precio por dichos productos y servicios.

Además, se prohíbe al Comprador utilizar la totalidad de las marcas, logotipos y otros signos distintivos que pertenezcan al Vendedor o al grupo del Vendedor sin la previa autorización escrita y expresa del Vendedor que establezca los usos limitados que se autorizan. Dicha autorización no se entenderá como una transferencia o cesión de los derechos al Comprador. Cuando el Vendedor conceda dicha autorización, el Comprador se comprometerá a cumplir estrictamente con las normas aplicables al uso de las marcas y los logotipos del Vendedor.

Al adquirir productos, el Comprador no deberá realizar ninguna modificación en la estructura, la construcción del contenido o el diseño de ningún producto (lo que incluye modificaciones de las marcas, los logotipos y otros signos distintivos incluidos en el embalaje), y se comprometerá a no utilizar los derechos de propiedad intelectual del Vendedor en ningún contexto distinto al de la venta de los productos en cuestión a los usuarios finales.

Cláusula 9 — Datos personales

Los datos personales proporcionados por cualquiera de las partes serán tratados por la otra parte, en calidad de responsable del tratamiento independiente, con el fin de ejecutar el acuerdo, lo que incluye, especialmente, la gestión de pedidos, la gestión posventa y el mantenimiento de las relaciones profesionales entre las partes. La base jurídica del tratamiento es la ejecución del acuerdo, el cumplimiento normativo y el interés legítimo de las partes por mantener su relación comercial. Con respecto a dichas operaciones, los datos personales que se faciliten podrán transferirse o ponerse a disposición de los empleados del Vendedor (como el servicio de marketing, los equipos comerciales y los equipos de cumplimiento) que se sitúen dentro o fuera de la Unión Europea, especialmente en Estados Unidos, así como transferirse o ponerse a disposición de terceros con los que las partes se encuentren legal o contractualmente vinculadas. Las transferencias se realizan —y se realizarán siempre— de conformidad con las leyes aplicables y están sujetas a que los destinatarios firmen acuerdos de transferencias basados en las plantillas de las cláusulas contractuales tipo europeas o en un sistema de protección legal similar aceptado. Los datos personales no se conservarán durante más tiempo del necesario para

realizar el tratamiento referido y, una vez dicho tratamiento deje de ser necesario, las partes mantendrán los datos debidamente bloqueados por el tiempo durante el que puedan surgir responsabilidades. Los interesados podrán acceder y rectificar sus datos en cualquier momento, de conformidad con la legislación aplicable. También podrán oponerse a cualquier tratamiento o solicitar, en la medida en que siga siendo compatible con lo anterior y con la legislación aplicable, la limitación del tratamiento o la supresión de los datos, así como ejercer su derecho a la portabilidad. Las solicitudes podrán realizarse a través del contacto comercial del Comprador. En caso de dudas o necesidad de información adicional, será posible ponerse en contacto con el delegado de protección de datos de 3M en la siguiente dirección:

A/A Delegado de Protección de Datos de la UE - 3M Bélgica, Hermeslaan - 7, B-1831 Diegem, Belgique - DPO_EU@mmm.com - Teléfono: +32 2 7224594 - En todo caso, los interesados podrán presentar cualquier pregunta o reclamación ante la correspondiente autoridad de control en cualquier momento. Para obtener más información con respecto a las normas de la política de privacidad de 3M, remítase a la política de privacidad nacional que se encuentra disponible en el sitio web de cada país de 3M.

Cláusula 10 — Exportación

Los productos del Vendedor están destinados al mercado del país de entrega. Podrán circular libremente por el Espacio Económico Europeo, pero no exportarse fuera de este espacio. En cualquier caso, cualquier comprador (incluido el Comprador) que exporte el Producto del Vendedor será plenamente responsable (i) de cumplir con todas las restricciones de control de las importaciones y las exportaciones, y (ii) de cumplir con cualquier normativa local aplicable. La exportación a determinadas regiones o países podrían constituir una infracción de la legislación estadounidense. El Comprador declara y garantiza que no figura en ninguna lista publicada por Estados Unidos o por otros países de organizaciones o personas sujetas a sanciones o restricciones (o que no pertenece en una proporción del 50 % o más a una o varias de ellas) y que no participará, ni directa ni indirectamente, en ninguna transacción en la que intervengan los productos del Vendedor con entidades o personas sujetas a dichas restricciones. A menos que haya sido autorizado, el Comprador no transferirá ni utilizará ninguna tecnología o *software* de los productos del Vendedor en actividades relacionadas con armas nucleares, químicas o biológicas, instalaciones nucleares sin las debidas medidas de seguridad, misiles, vehículos aéreos no tripulados o vehículos de propulsión nuclear, ni con fines militares.

Cláusula 11 — Cumplimiento y ética

Cumplimiento. La Sociedad declara, garantiza y acuerda que tanto ella como sus filiales, propietarios, directivos, administradores, empleados, agentes, subcontratistas, consultores y representantes (conjuntamente denominados «Representantes») cumplirán con todas las obligaciones de la Sociedad en virtud del presente Acuerdo de conformidad con todas las leyes, las resoluciones, los reglamentos, los decretos y las directivas gubernamentales locales, estatales, nacionales e internacionales, lo que incluye, entre otras, las relativas a la lucha contra el soborno (como todas las leyes nacionales antisoborno, además de la Ley de Prácticas Corruptas en el Extranjero de EE. UU. (*U.S. Foreign Corrupt Practices Act*) y la Ley Antisoborno del Reino Unido (*UK Bribery Act*)), la fiscalidad, el blanqueo de capitales, la competencia, la regulación del comercio, el medio ambiente, el transporte, la seguridad, la salud y el empleo (denominadas conjuntamente «Leyes») que resulten de aplicación a 3M, la Sociedad, la actividad de cualquiera de las partes y los productos o servicios de 3M a los que se refiera el presente Acuerdo. La Sociedad se regirá por normas de conducta empresarial coherentes con el Código de Conducta y los Principios subyacentes de 3M, disponibles en https://www.3m.com/3M/en_US/ethics-compliance/code/, así como, en su caso, el Código de Responsabilidades del Proveedor de 3M que se encuentra disponible en [3m-supplier-responsibility-code-eng.pdf](https://www.3m.com/3M/en_US/ethics-compliance/code/). Asimismo, la Sociedad declara y garantiza que ni ella ni ninguno de sus Representantes emprenderá ninguna acción que pueda provocar que 3M infrinja la Ley. La Sociedad informará inmediatamente a 3M si tuviera conocimiento o algún motivo para sospechar de la existencia de (i) la infracción de cualquier Ley por parte de la Sociedad o de sus Representantes que se hubiera producido —o pudiera haberse producido— en el cumplimiento de las obligaciones de la Sociedad en virtud del presente Acuerdo, o (ii) cualquier incumplimiento de las obligaciones de la Sociedad en virtud de la presente cláusula por parte de esta última o de cualquiera de sus Representantes.

Auditoría en materia de cumplimiento. Como parte de los propios esfuerzos que 3M desarrolla por garantizar que sus actividades comerciales se lleven a cabo dando cumplimiento a las Leyes, tanto durante la vigencia del presente Acuerdo como durante cinco años tras su extinción, 3M podrá optar por realizar auditorías para confirmar que la Sociedad cumple con sus obligaciones en virtud de la presente cláusula. 3M comunicará dicha auditoría con una antelación razonable, y la Sociedad cooperará en la(s) misma(s), lo que incluye facilitar los Registros (definidos como cualquier registro de la Sociedad y de sus Representantes, como, entre otros, datos, activos, libros y cuentas financieras pertinentes), así como permitir que se revisen aquellos Registros de la Sociedad y de sus Representantes que guarden relación con las obligaciones de la Sociedad en virtud del presente Acuerdo. 3M correrá con el coste de las auditorías en virtud de la presente disposición «Auditoría en materia de cumplimiento» y establecerá, a su entera discreción, el alcance, el método, la naturaleza y la duración de la auditoría.

Cláusula 12 – Cesión

El Comprador reconoce y acepta que el Vendedor podrá ceder libremente la totalidad o parte del contrato y/o los pedidos mediante la mera notificación.

Cláusula 13 – Identificadores únicos

Los números de registro obligatorio son:

Para España: REI-RAEE n.º 5169 y REI-RPA n.º 1157

Para Portugal: N.º *Registo Produtor* EEE PT002746, P&A PT06000006, *Embalagens* PT01101500

Cláusula 14 — Controversias y ley aplicable

En caso de presunto incumplimiento de las obligaciones, las partes deberán tratar de llegar a una resolución amistosa.

Si no se llega a una resolución amistosa, los tribunales de la ciudad del domicilio social del Vendedor tendrán jurisdicción exclusiva, incluso para procedimientos sobre medidas provisionales.

La totalidad de las presentes Condiciones Generales de Venta, así como todas las transacciones de compraventa vinculadas a las mismas, se regirán por el derecho aplicable al Vendedor.

Disposiciones adicionales para productos sanitarios:

1) Venta de los Productos Sanitarios de 3M

3M suministra productos al Comprador con el embalaje necesario y con la documentación necesaria. En caso de reventa de los productos, el Comprador será responsable de:

- (i) revender dichos productos en su(s) embalaje(s) original(es), sin ninguna supresión o alteración, e incluyendo la documentación original, así como cualquier documentación adicional que se precise con respecto a las normas aplicables de obligado cumplimiento del país de reventa definido por el Comprador;
- (ii) garantizar que todas las actividades publicitarias y de reventa se realicen de conformidad con las normas de obligado cumplimiento del país de reventa, así como con las normas aplicables a los productos sanitarios, lo que incluye, de manera enunciativa pero no limitativa, las previstas en el Reglamento (UE) 2017/745, de 5 de abril de 2017, sobre los productos sanitarios;
- (iii) cuando los productos se encuentren en los almacenes del Comprador, garantizar que las condiciones de almacenamiento y de transporte posterior cumplen con las que establece 3M al respecto.

El Comprador se compromete a eximir de toda responsabilidad a 3M por todos y cada uno de los daños o reclamaciones de cualquier tipo que se deriven del incumplimiento de los puntos (i) a (iii).

Si 3M no aprobase una modificación del embalaje, el uso de la documentación o el contenido publicitario utilizado (mediante una «autorización de impresión»), el Comprador será el único responsable del cambio efectuado o de la distribución del contenido no validado. Las partes acuerdan que toda validación por parte de 3M implicará la comunicación del contenido o de la propuesta de modificación con un mínimo de 8 semanas de antelación con respecto a la fecha prevista de uso.

2) Materiovigilancia

El grupo del Vendedor dispone de un sistema de materiovigilancia en beneficio del Comprador. Este último se compromete a comunicar esta información a sus propios clientes y a utilizar el proceso de 3M para informar sin demora sobre cualquier incidente o riesgo de incidente derivado del uso de los productos sanitarios por su parte o por parte de cualquiera de sus propios clientes (incluidos, entre otros, los profesionales sanitarios, los pacientes o los usuarios), de conformidad con la legislación aplicable. Si el sistema de materiovigilancia no estuviera operativo por cualquier motivo, el Comprador se compromete a remitir inmediatamente la información sobre cualquier incidente potencial o real al representante autorizado o al contacto comercial del Comprador.

Asimismo, el Comprador se compromete a mantener un registro de reclamaciones de productos sanitarios no conformes, así como de recuperaciones y retiradas. El Vendedor tendrá derecho a solicitar razonablemente copias de los registros de dicho libro registro en la medida en que se encuentren relacionados con productos sanitarios vendidos al Comprador.



3M España S.L.
Juan Ignacio Luca de Tena, 19-25
28027 Madrid
Tel : 91 321 60 00
Email : aad.es@mmm.com
www.3M.com.es

© 3M 2023. 3M es una marca comercial propiedad de 3M.
Todos los derechos reservados.